

Manuel d'utilisation

Pour le modèle d'imprimante :

CL4NX
CL6NX

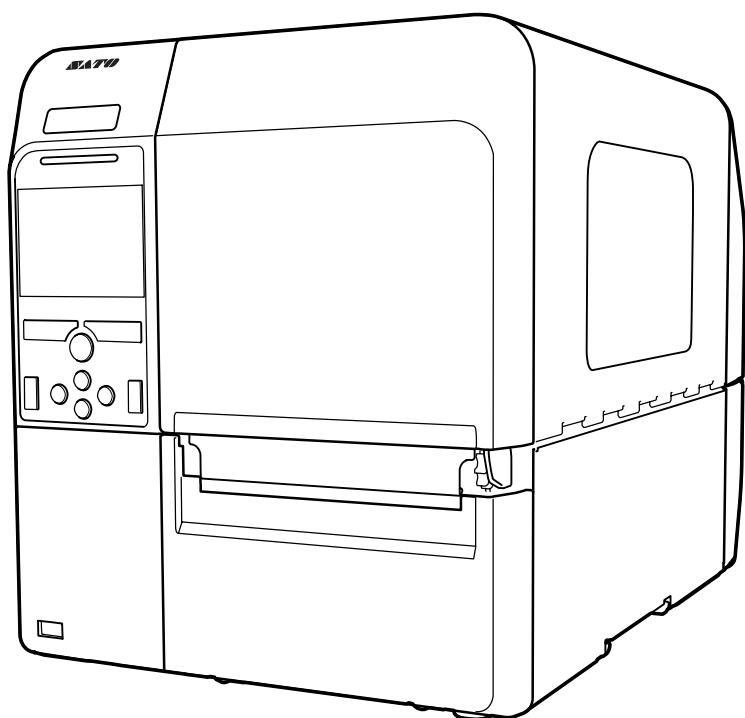

Copyrights

Toute reproduction non autorisée de tout ou partie du contenu de ce document est strictement interdite.

Limitation de responsabilité

SATO Corporation et ses filiales au Japon, aux États-Unis et dans les autres pays ne font aucune déclaration et n'offrent aucune garantie concernant ce produit, y compris mais sans s'y limiter, de garanties implicites de qualité marchande et d'adéquation à un usage donné. SATO Corporation ne peut être tenue responsable des erreurs contenues dans ce document ni de toute omission et de tout dommage qu'il soit direct, indirect, accessoire ou consécutif, en rapport avec la fourniture, la distribution, la qualité ou l'utilisation de ce support. Les spécifications et le contenu de ce document peuvent faire l'objet de modifications sans préavis.

Marques commerciales

SATO est une marque déposée de SATO Holdings Corporation et de ses filiales au Japon, aux États-Unis et dans les autres pays.

QR Code est une marque déposée de DENSO WAVE INCORPORATED.

Wi-Fi® est une marque déposée de Wi-Fi Alliance.

Wi-Fi Direct™, Wi-Fi Protected Setup™, WPA™ et WPA2™ sont des marques commerciales de Wi-Fi Alliance.

Cisco, le logo Cisco et Cisco Systems sont des marques commerciales ou déposées de Cisco Systems, Inc. et/ou de ses sociétés affiliées aux États-Unis et dans d'autres pays.

Bluetooth est une marque commerciale de Bluetooth SIG, Inc., U.S.A.

ENERGY STAR et la marque ENERGY STAR sont des marques déposées aux États-Unis.

ICODE, I-CODE et SLI sont des marques déposées de NXP B.V.

MIFARE® est une marque déposée de NXP B.V.

Tag-it™ est une marque déposée de Texas Instruments.

my-d™ est une marque déposée de Infineon Technologies AG.

Toutes les autres marques commerciales appartiennent à leurs propriétaires respectifs.

Version : GBS-CL4NX_CL6NX-r05-01-04-15OM

© 2015 SATO Corporation. Tous droits réservés.

Table des matières

Table des matières	1
Avant de commencer	5
Caractéristiques du produit	5
Précautions de sécurité.....	6
Précautions d'installation et de manipulation.....	9
Approbation réglementaire	10
1 Identification des pièces	13
1.1 Identification des pièces de l'imprimante	13
1.1.1 Vue avant	13
1.1.2 Vue arrière.....	14
1.1.3 Vue interne	15
1.2 Pièces du panneau de commande	16
1.2.1 Panneau de commande	16
1.2.2 Voyant LED	17
2 Installation de l'imprimante	19
2.1 Précautions à respecter lors de l'installation	19
2.2 Espace nécessaire à l'installation	20
2.2.1 Vue avant (CL4NX)	20
2.2.2 Vue avant (CL6NX)	20
2.2.3 Vue latérale	21
2.2.4 Vue de dessous (CL4NX).....	21
2.2.5 Vue de dessous (CL6NX).....	21
2.3 Vérification des accessoires fournis	22
2.4 Raccordement du câble d'interface	23
2.4.1 Interfaces disponibles.....	23
2.4.2 Paramètres d'interface.....	23
2.5 Raccordement du câble d'alimentation	24
2.6 Mise sous/hors tension de l'imprimante	25
2.6.1 Mise sous tension de l'imprimante.....	25
2.6.2 Mise hors tension de l'imprimante	25

2.7 Initialisation de l'imprimante (Guide de démarrage)	26
2.7.1 Écran de démarrage	26
2.7.2 Choix de la langue.....	26
2.7.3 Paramétrage de la région avec le kit RTC en option	27
2.7.4 Paramétrage de la ville avec le kit RTC en option	27
2.7.5 Paramétrage de la date avec le kit RTC en option	27
2.7.6 Paramétrage de l'heure avec le kit RTC en option	28
2.7.7 Définition de la méthode d'impression.....	28
2.7.8 Installation du ruban	29
2.7.9 Sélection du type de capteur du support.....	29
2.7.10 Installation du support	30
2.7.11 Écran de confirmation	31
2.7.12 Annulation du guide de démarrage	31
3 Chargement du ruban et du support.....	33
3.1 Vérification du côté encre du ruban	33
3.2 Chargement du ruban.....	34
3.3 Retrait du ruban.....	37
3.4 Supports utilisables	38
3.4.1 Ajustement de la position du capteur de support.....	38
3.5 Chargement du support	39
3.5.1 Chargement du rouleau du support.....	39
3.5.2 Chargement du support en paravent.....	41
3.5.3 Chargement du support avec le massicot en option.....	42
3.5.4 Chargement du support avec le distributeur et la sortie de la bande de support en option	42
3.5.5 Chargement du support avec le distributeur et le réenrouleur de bande de support en option.....	43
3.5.6 Retrait de la bande de support du réenrouleur	44
4 Fonctionnement et configuration	45
4.1 Affichage et fonctionnement	45
4.1.1 Mode Online/Offline.....	45
4.1.2 Icônes d'état	46
4.1.3 Icône d'erreur.....	49
4.1.4 Vidéo explicative.....	52
4.1.5 Annulation d'une tâche d'impression	55
4.2 Mode Settings (Paramètres)	56
4.2.1 Accès au mode Settings	56
4.2.2 Connexion/Déconnexion du mode Settings.....	57
4.2.3 Sélection d'un élément.....	58
4.2.4 Saisie de caractères alphanumériques	59
4.3 Arborescence du menu Settings	62

4.4 Détails des écrans des menus du mode Settings	73
4.4.1 Menu Printing (Impression).....	73
4.4.2 Menu Interface	93
4.4.3 Menu Applications.....	156
4.4.4 Menu System (Système)	169
4.4.5 Menu Tools (Outils).....	179
4.4.6 Menu Information	195
4.5 Configuration web	205
4.5.1 Dashboard (Tableau de bord).....	205
4.5.2 Settings (Paramètres)	206
4.5.3 Tools (Outils).....	208
4.5.4 Certificates (Certificats).....	210
5 Nettoyage et réglage de l'imprimante	211
5.1 Entretien.....	211
5.2 Entretien de la tête d'impression et du rouleau en caoutchouc	212
5.2.1 Entretien avec le kit de nettoyage.....	212
5.2.2 Procédure supplémentaire pour le kit Linerless en option (CL4NX uniquement).....	215
5.2.3 Entretien avec la feuille de nettoyage.....	216
5.3 Réglage du point de référence de base	218
5.3.1 À propos du point de référence de base	218
5.3.2 Réglage de la position d'impression	219
5.3.3 Réglage de la position d'arrêt du support	221
5.3.4 Remarques concernant la position d'arrêt / de découpe des différents supports	222
5.4 Réglage de la qualité d'impression	224
5.4.1 Réglage du contraste de l'impression.....	224
5.4.2 Réglage de la vitesse d'impression	225
5.5 Réglage du volume de l'alarme sonore.....	227
5.6 Réglage de l'équilibrage de la pression de la tête d'impression.....	228
5.6.1 Réglage de la pression de la tête	228
5.6.2 Réglage de l'équilibrage de la pression.....	229
6 Dépannage	231
6.1 Messages d'erreur	231
6.1.1 Informations complémentaires sur l'erreur de commande	237
6.2 Voyant LED allumé en rouge/bleu	238
6.3 Tableau de dépannage	239
6.3.1 Pas d'alimentation/écran vide	239
6.3.2 Avance du support impossible.....	239
6.3.3 Avance du support possible mais impression impossible	240
6.3.4 Qualité d'impression médiocre.....	241
6.3.5 Position d'impression incorrecte	242

6.4 Dépannage de l'interface	243
6.4.1 Interface USB	243
6.4.2 Interface Ethernet LAN	243
6.4.3 Interface Bluetooth	243
6.4.4 Interface RS232C	244
6.4.5 Interface IEEE1284	244
6.4.6 Interface des signaux externes (EXT)	244
6.4.7 Interface LAN sans fil	245
7 Annexe	247
7.1 Liste de valeurs initiales	247
7.1.1 Menu Printing (Impression)	247
7.1.2 Menu Interface.....	250
7.1.3 Menu Applications	258
7.1.4 Menu System (Système)	260
7.1.5 Menu Tools (Outils)	261
7.1.6 Menu Information.....	262
7.2 Positions du capteur de support et positions d'arrêt du support	263
7.3 Remplacement de la tête d'impression	264
7.4 Remplacement du rouleau en caoutchouc	266
7.4.1 Consigne pour le remplacement du rouleau Linerless (CL4NX uniquement).....	267
7.5 Configuration du module RFID en option (CL4NX uniquement)	268
7.5.1 Impression des erreurs d'étiquette RFID	271
7.5.2 Erreur RFID et délai de réinitialisation	274
7.5.3 Interfaces des signaux externes (EXT) en cas d'activation du mode RFID.....	277
7.5.4 Conseils pour l'impression d'étiquettes RFID	277
7.6 Spécifications de l'imprimante	278
7.6.1 Matériel.....	278
7.6.2 Ruban et support	280
7.6.3 Interface.....	282
7.6.4 Fonctions intégrées	282
7.6.5 Langages de l'imprimante.....	283
7.6.6 Polices/symboles/codes-barres	284
7.6.7 Options	287
7.6.8 Accessoires	287
7.6.9 Normes	288
7.7 Spécifications des interfaces	289
7.7.1 Interface USB	290
7.7.2 Interface Ethernet LAN	291
7.7.3 Interface Bluetooth	292
7.7.4 Interface RS232C	293
7.7.5 Interface IEEE1284	295
7.7.6 Interface des signaux externes (EXT)	297
7.7.7 Interface LAN sans fil	305

Avant de commencer

Merci d'avoir acheté cette imprimante SATO CL4NX/CL6NX (ci-après appelé « l'imprimante »). Le présent manuel fournit des instructions relatives au fonctionnement de l'imprimante. Lisez-le attentivement pour vous familiariser avec les différentes fonctions avant d'utiliser l'imprimante.

Caractéristiques du produit

L'imprimante SATO CL4NX/CL6NX est un système d'étiquetage hautes performances doté d'un boîtier robuste en métal et de fonctions polyvalentes. L'imprimante possède les caractéristiques suivantes :

- Conception simple et élégante
- Impression de qualité élevée
- Grande facilité d'utilisation
- Ecran LCD couleur TFT très lisible et voyant LED clairement visible
- Vidéos explicatives intégrées
- Aucun autre outil nécessaire pour remplacer la tête d'impression et le rouleau en caoutchouc
- Prise en charge d'un ruban de 600 m
- Prise en charge de 30 langues d'affichage et 47 langues pour l'impression de polices dimensionnables
- Prise en charge de plusieurs interfaces de communication
- Prise en charge de protocoles tels que IPv6, SNMP et NTP
- Certification Wi-Fi Alliance



- Compatibilité avec Cisco CCX V4.0



L'imprimante SATO CL4NX/CL6NX est compatible avec Cisco CCX version 4.0. Le logo « Cisco Compatible » signifie que le produit SATO a été soumis à des tests d'interopérabilité menés conjointement par SATO, Cisco ainsi qu'un laboratoire de test indépendant sur la base de critères établis par Cisco. SATO est seul responsable du support et de la garantie de son produit. Cisco n'offre aucune garantie, explicite ou implicite, concernant le produit SATO ou son interopérabilité avec le ou les produits Cisco répertoriés et notamment toute garantie implicite de qualité marchande, d'adéquation à un usage particulier et contre toute contrefaçon.

- Conformité au programme ENERGY STAR international



Les produits décrits dans le présent document sont conformes aux exigences du programme ENERGY STAR. En sa qualité de partenaire ENERGY STAR, SATO Corporation a établi que ce produit satisfait les directives ENERGY STAR en matière d'efficacité énergétique. Pour en savoir plus sur le programme ENERGY STAR, consultez le site www.energystar.gov.

Précautions de sécurité

Cette section explique comment utiliser l'imprimante en toute sécurité. Veillez à lire attentivement et à comprendre toutes les instructions avant d'installer et d'utiliser l'imprimante.

Symboles pictographiques

Différents symboles pictographiques sont illustrés dans le présent manuel d'utilisation et sur les étiquettes de l'imprimante. Ils illustrent les procédures à suivre pour utiliser l'imprimante de façon correcte et sûre et pour éviter les dommages physiques et matériels. La signification des symboles est décrite ci-dessous.

 Avertissement	<p>Le symbole Avertissement signale qu'un non-respect de l'instruction ou de la procédure peut entraîner la mort ou une blessure grave.</p>
---	---

 Attention	<p>Le symbole Attention signale qu'un non-respect de l'instruction ou de la procédure peut entraîner une blessure ou des dommages matériels.</p>
---	--

Exemples de pictogrammes













Le pictogramme  signifie que la prudence est de rigueur. Il inclut un symbole d'avertissement précis, par exemple le symbole de gauche signale un risque d'électrocution.



Le pictogramme  désigne une interdiction. Il inclut un symbole d'interdiction précis, par exemple le symbole de gauche signale que le démontage est interdit.



Le pictogramme  désigne une action obligatoire. Il inclut un symbole représentant une action obligatoire précise, par exemple débrancher le câble d'alimentation.

 Avertissement	
<p>Posez l'imprimante sur une surface stable.</p>  <ul style="list-style-type: none"> • Posez l'imprimante sur une surface stable. Ne la placez pas sur une table bancale, une surface inclinée ou soumise à de fortes vibrations. Si l'imprimante tombe ou bascule, elle pourrait blesser quelqu'un. <p>Ne posez pas de récipients contenant un liquide sur l'imprimante.</p>  <ul style="list-style-type: none"> • Ne posez pas des vases, des tasses ou d'autres récipients contenant des liquides sur l'imprimante. S'ils se renversent et pénètrent à l'intérieur de l'imprimante, mettez-la immédiatement hors tension et débranchez le câble d'alimentation. Contactez ensuite votre revendeur SATO ou le service d'assistance technique. L'utilisation de l'imprimante dans ces conditions peut provoquer un incendie ou une électrocution.  	<p>N'introduisez pas d'objets dans l'imprimante.</p>  <ul style="list-style-type: none"> • N'introduisez pas d'objets métalliques ou inflammables dans l'ouverture de l'imprimante. Si des objets sont accidentellement introduits dans l'imprimante, mettez-la immédiatement hors tension et débranchez le câble d'alimentation. Contactez ensuite votre revendeur SATO ou le service d'assistance technique. L'utilisation de l'imprimante dans ces conditions peut provoquer un incendie ou une électrocution.   <p>N'utilisez pas une tension autre que la tension spécifiée.</p>  <ul style="list-style-type: none"> • N'utilisez pas une tension autre que la tension spécifiée. Cela pourrait provoquer un incendie ou une électrocution.

⚠ Avertissement

Raccordement à la terre



- Raccordez toujours l'imprimante à la terre sans quoi vous vous exposez à des risques d'électrocution.



Manipulation du câble d'alimentation



- Veillez à ne pas endommager ou changer le câble d'alimentation. Évitez de placer des objets lourds sur le câble d'alimentation, de le chauffer ou de le tirer car cela risque d'endommager le câble et de provoquer un incendie ou une électrocution.
- Si le câble d'alimentation est endommagé (conducteurs exposés, fils coupés, etc.), contactez votre revendeur SATO ou le service d'assistance technique. L'utilisation du câble d'alimentation dans ces conditions peut provoquer un incendie ou une électrocution.
- Évitez de changer, de plier trop fortement, de tordre ou de tirer sur le câble d'alimentation. L'utilisation du câble dans ces conditions peut provoquer un incendie ou une électrocution.

Lorsque l'imprimante est tombée ou endommagée



- Si l'imprimante tombe ou est endommagée, mettez-la immédiatement hors tension et débranchez le câble d'alimentation. Contactez votre revendeur SATO ou le service d'assistance technique. L'utilisation de l'imprimante dans ces conditions peut provoquer un incendie ou une électrocution.

N'utilisez pas l'imprimante si elle présente le moindre signe d'anomalie.



- Si vous continuez à utiliser l'imprimante alors qu'elle présente une anomalie (présence de fumée ou d'odeurs suspectes), vous vous exposez à un risque d'incendie ou d'électrocution. Mettez-la immédiatement hors tension et débranchez le câble d'alimentation. Contactez ensuite votre revendeur SATO ou le service d'assistance technique pour la faire réparer. N'essayez en aucun cas de la réparer vous-même car cela pourrait être dangereux.

Ne démontez pas l'imprimante.



- N'essayez pas de démonter ni de modifier l'imprimante. Cela pourrait provoquer un incendie ou une électrocution. Faites appel à votre revendeur SATO ou au service d'assistance technique pour réaliser les contrôles internes, les réglages et les réparations nécessaires.

À propos du massicot



- Ne touchez pas le massicot et ne placez aucun objet à l'intérieur. Le non-respect de cette consigne peut entraîner des blessures.

Utilisation du liquide nettoyant de la tête



- Il est interdit de tenir le liquide nettoyant de la tête à proximité d'une flamme ou d'une source de chaleur. Veillez à ne pas le chauffer, ni à l'exposer à des flammes.
- Conservez le liquide nettoyant hors de portée des enfants. En cas d'ingestion accidentelle, consultez immédiatement un médecin.

Tête d'impression



- La tête d'impression s'échauffe pendant l'impression. Prenez soin de ne pas la toucher lorsque vous remplacez le support ou que vous la nettoyez directement après une impression pour éviter les brûlures.
- Vous risquez de vous blesser si vous touchez les bords de la tête immédiatement après l'impression. Soyez prudent lorsque vous remplacez le support ou que vous nettoyez la tête d'impression.
- Ne remplacez jamais la tête d'impression si vous n'avez pas été formé à le faire.

Attention

N'utilisez pas l'imprimante dans un environnement très humide.



- N'utilisez pas l'imprimante dans un endroit exposé à une forte humidité ou condensation. En présence de condensation, mettez immédiatement l'imprimante hors tension et attendez qu'elle soit parfaitement sèche pour l'utiliser. L'utilisation de l'imprimante dans ces conditions peut provoquer une électrocution.

Transport de l'imprimante



- Avant de déplacer l'imprimante, veillez à retirer le câble d'alimentation de la prise et vérifiez que tous les câbles externes ont été débranchés. Déplacer l'imprimante alors qu'elle est toujours branchée peut endommager les câbles et les fils et vous expose à un risque d'incendie ou d'électrocution.
- Ne déplacez jamais l'imprimante alors qu'elle contient un support d'impression. Celui-ci pourrait tomber et causer des blessures.
- Lorsque vous posez l'imprimante sur le sol ou sur un support, prenez soin de ne pas vous coincer les doigts ou les mains sous les pieds de l'imprimante.

Alimentation



- N'actionnez pas le bouton de mise sous tension et évitez de brancher/débrancher le câble d'alimentation avec les mains mouillées. Vous risqueriez de recevoir une décharge électrique.

Câble d'alimentation



- Éloignez le câble d'alimentation des sources de chaleur. Vous risquez de faire fondre la gaine du câble et de provoquer un incendie ou une électrocution.
- Lorsque vous débranchez le câble d'alimentation de la prise murale, veillez à le tenir par la fiche. Si vous tirez sur le câble, vous risquez d'exposer ou de rompre les fils et de provoquer un incendie ou une électrocution.
- Le câble d'alimentation fourni avec l'imprimante est spécialement conçu pour cette machine. Ne l'utilisez pas avec un autre appareil électrique.

Capot supérieur



- Prenez soin de ne pas vous coincer les doigts lors de l'ouverture ou de la fermeture du capot supérieur. Prenez soin d'éviter que le capot supérieur ne glisse et tombe.

Chargement du support



- Lorsque vous chargez un support en rouleau, prenez soin de ne pas vous coincer les doigts entre le rouleau de papier et le système d'alimentation.

En cas de non-utilisation prolongée de l'imprimante



- Lorsque vous n'utilisez pas l'imprimante pendant une longue période, débranchez le câble d'alimentation par mesure de sécurité.

Pendant l'entretien et le nettoyage



- Lors de l'entretien et du nettoyage de l'imprimante, débranchez le câble d'alimentation de la prise murale par mesure de sécurité.

Précautions d'installation et de manipulation

Le fonctionnement de l'imprimante peut être affecté par son environnement. Reportez-vous aux instructions suivantes pour l'installation et la manipulation de l'imprimante CL4NX/CL6NX.

Choix d'un emplacement sûr

Placez l'imprimante sur une surface plane et horizontale.

Si la surface n'est pas plane et horizontale, cela peut affecter la qualité de l'impression. Cela peut également entraîner un dysfonctionnement et raccourcir la durée de vie de l'imprimante.

Ne placez pas l'imprimante dans un endroit soumis aux vibrations.

Le fait de soumettre l'imprimante à de fortes vibrations ou à des chocs importants risque de provoquer un dysfonctionnement et de diminuer la durée de vie de l'imprimante.

Préservez l'imprimante de l'humidité et des températures élevées.

Évitez les endroits soumis à des changements extrêmes ou rapides de température ou d'humidité.

Ne placez pas l'imprimante dans un endroit exposé à de l'eau ou de l'huile.

Placez l'imprimante à l'abri des éclaboussures d'eau ou d'huile. La présence d'eau ou d'huile dans l'imprimante pourrait provoquer un incendie, une électrocution ou un dysfonctionnement.

Évitez la poussière.

L'accumulation de poussière dans la machine peut affecter la qualité des impressions.

Tenez l'imprimante à l'abri des rayons directs du soleil.

L'imprimante est équipée d'un capteur optique. L'exposition directe aux rayons du soleil altère la sensibilité du capteur, ce qui risque de nuire à la bonne détection du support. Fermez le capot supérieur pendant l'impression.

Alimentation

Cette imprimante fonctionne avec une alimentation en courant alternatif.

Assurez-vous de bien raccorder l'imprimante à une alimentation en courant alternatif.

Raccordez le câble d'alimentation à une prise murale mise à la terre.

Vérifiez que l'imprimante est bien branchée dans une prise mise à la terre.

Assurez-vous de fournir une source d'électricité stable à l'imprimante.

Lorsque vous utilisez l'imprimante, évitez de partager la prise avec d'autres appareils électriques car cela pourrait provoquer des fluctuations de courant et nuire aux performances de l'imprimante.

Approbation réglementaire

Avertissement de la FCC

L'utilisateur est prévenu que toute modification non expressément approuvée par la partie responsable de la conformité peut annuler son droit à utiliser l'équipement.

Cet appareil est conforme à la section 15 de la réglementation de la FCC. L'utilisation est soumise aux deux conditions suivantes : (1) cet équipement ne doit pas causer d'interférences nuisibles et 2) il doit accepter toutes les interférences reçues, y compris celles susceptibles de provoquer un fonctionnement indésirable.

Il a été testé et déclaré conforme aux limites autorisées pour un équipement numérique de classe B, conformément à la section 15 de la réglementation de la FCC. Ces limites ont été établies afin de fournir une protection raisonnable contre les interférences nuisibles dans une installation résidentielle. Cet équipement génère, utilise et peut émettre des ondes de radiofréquence et peut, s'il n'est pas installé et utilisé conformément aux instructions, provoquer des interférences nuisibles aux communications radio.

Toutefois, rien ne garantit qu'une installation donnée ne provoquera pas d'interférence.

En cas d'interférences avec la réception radio ou télévisuelle, qu'il est possible de vérifier par la mise hors tension et sous tension de l'équipement, vous pouvez tenter de les corriger à l'aide d'une ou plusieurs des mesures suivantes :

- Réorientez ou déplacez l'antenne de réception.
- Augmentez la distance entre l'équipement et le récepteur.
- Raccordez l'équipement à une prise d'un circuit différent de celui auquel le récepteur est raccordé.
- Consultez le distributeur ou un technicien radio/TV expérimenté pour obtenir de l'aide.

Il est obligatoire d'utiliser un câble blindé pour respecter les limites d'émission.

Déclaration de la FCC concernant le réseau LAN sans fil en option

Cet appareil respecte les limites des rayonnements RF fixées pour un environnement non contrôlé.

L'antenne utilisée pour cet émetteur doit être installée à une distance de protection de 20 cm au moins des personnes et ne doit pas être placée à proximité ni utilisée conjointement avec un autre émetteur ou antenne.

Communication Bluetooth/sans fil

Déclaration de conformité

Ce produit a été certifié conforme aux réglementations applicables en matière d'interférences radioélectriques dans votre pays ou région. Pour assurer sa conformité, respectez les consignes suivantes :

- Ne démontez pas et ne modifiez pas ce produit.
- Ne retirez pas l'étiquette du certificat (avec le numéro de série) collée sur ce produit

L'utilisation de ce produit à proximité d'un four à micro-ondes et/ou d'autres équipements LAN sans fil, ou en présence d'électricité statique et d'interférences radioélectriques peut réduire la distance de communication, voire empêcher la communication.

Déclaration IC (Industrie Canada) concernant la communication Bluetooth

Le présent appareil est conforme aux CNR d'Industrie Canada applicables aux appareils radio exempts de licence. L'utilisation est soumise aux deux conditions suivantes :

- Cet appareil ne peut provoquer d'interférences.
- Il doit accepter toutes les interférences, y compris celles susceptibles de provoquer un fonctionnement non souhaité de l'appareil.

Cet appareil est conforme aux limites d'exposition aux rayonnements énoncées pour un environnement non contrôlé et respecte les règles d'exposition aux fréquences radioélectriques (RF) CNR-102 de l'IC. Il doit être installé et utilisé en gardant une distance de 20 cm ou plus entre le dispositif rayonnant et le corps (à l'exception des extrémités : mains, poignets, pieds et chevilles).

Le présent appareil est conforme aux CNR d'Industrie Canada applicables aux appareils radio exempts de licence. L'exploitation est autorisée aux deux conditions suivantes :

- L'appareil ne doit pas produire de brouillage.
- L'utilisateur de l'appareil doit accepter tout brouillage radioélectrique subi, même si le brouillage est susceptible d'en compromettre le fonctionnement.

Cet équipement est conforme aux limites d'exposition aux rayonnements énoncées pour un environnement non contrôlé et respecte les règles d'exposition aux fréquences radioélectriques (RF) CNR-102 de l'IC. Il doit être installé et utilisé en gardant une distance de 20 cm ou plus entre le dispositif rayonnant et le corps (à l'exception des extrémités : mains, poignets, pieds et chevilles).

Élimination du matériel électrique et électronique obsolète (normes applicables au sein de l'Union européenne et dans les autres pays européens dotés d'un système de collecte différenciée)



Tout produit portant ce symbole ou si le symbole figure sur l'emballage ne doit pas être traité comme déchet ménager. Il devra donc être remis à un centre de collecte adéquat en vue du recyclage du matériel électrique et électronique conformément aux règlements locaux en vigueur. Toute gestion inadéquate du produit peut avoir des conséquences néfastes sur l'environnement et l'homme. Le recyclage des matériaux contribue à la conservation des ressources naturelles et au bien-être de la communauté dans laquelle vous vivez. Pour plus d'informations sur le recyclage du produit, veuillez prendre contact avec le service compétent pour votre région, le service chargé de la collecte des déchets ménagers ou votre revendeur.

Avertissement EN55022

Cet appareil est un dispositif de la classe A.

Dans un environnement domestique, il est susceptible de provoquer des interférences radio, auquel cas l'utilisateur peut être amené à prendre les mesures appropriées.

EN55022 Warnung

Warnung! Dies ist eine Einrichtung der Klasse A.

Diese Einrichtung kann im Wohnbereich Funkstörungen verursachen. In diesem Fall kann vom Betreiber verlangt werden, angemessene Maßnahmen durchzuführen.

Das Gerät ist nicht für die Benutzung im unmittelbaren Gesichtsfeld am Bildschirmarbeitsplatz vorgesehen. Um störende Reflexionen am Bildschirmarbeitsplatz zu vermeiden, darf dieses Produkt nicht im unmittelbaren Gesichtsfeld platziert werden.

机器名称: 条码打印机

部件名称	有毒有害物质或元素					
	铅 (Pb)	汞 (Hg)	镉 (Cd)	六价铬 (Cr6+)	多溴联苯 (PBB)	多溴二苯醚 (PBDE)
印刷电路板	×	○	○	○	○	○
电源、交流转换器 电池	×	○	○	○	○	○
热敏头、液晶显示屏	×	○	○	○	○	○
电动机、切纸机	×	○	○	○	○	○
树脂 (ABS、PC等)	×	○	○	○	○	○
金属 (铁、非铁金属)	×	○	○	○	○	○
电缆等	○	○	○	○	○	×
包装材料 (纸盒等)	○	○	○	○	○	○

○：表示该有毒有害物质在该部件所有均质材料中的含量均在SJ/T11363-2006 “电子信息产品中有毒有害物质的限量要求”的标准规定以下。

×：表示该有毒有害物质至少在该部件的某一均质材料中的含量超出SJ/T11363-2006 “电子信息产品中有毒有害物质的限量要求”的标准规定。

环保使用期限



本标志中的年数，是根据2006年2月28日公布的“电子信息产品污染防治管理办法”和SJ/T11364-2006“产品污染防治标识要求”，适用于在中华人民共和国（除台湾、香港和澳门外）生产或进口的电子信息产品的“环保使用期限”。在遵守使用说明书中记载的有关本产品安全和使用上的注意事项、且没有其他法律和规定的免责事由的情况下，在从生产日开始的上述年限内，产品的有毒、有害物质或元素不会发生外泄或突变，使用该产品不会对环境造成严重污染或对使用者人身、财产造成严重损害。

注1)：“环保使用期限”不是安全使用期限。尤其不同于基于电气性能安全、电磁安全等因素而被限定的使用期限。产品在经适当使用同后予以废弃时，希望依照有关电子信息产品的回收和再利用的法律与规定进行处理。

注2)：本标志中的年数为“环保使用期限”，不是产品的质量保证期限。对于同一包装内包含电池、充电器等附属品的产品，产品和附属品的环保使用期限可能不同。

1

Identification des pièces

1.1 Identification des pièces de l'imprimante

1.1.1 Vue avant

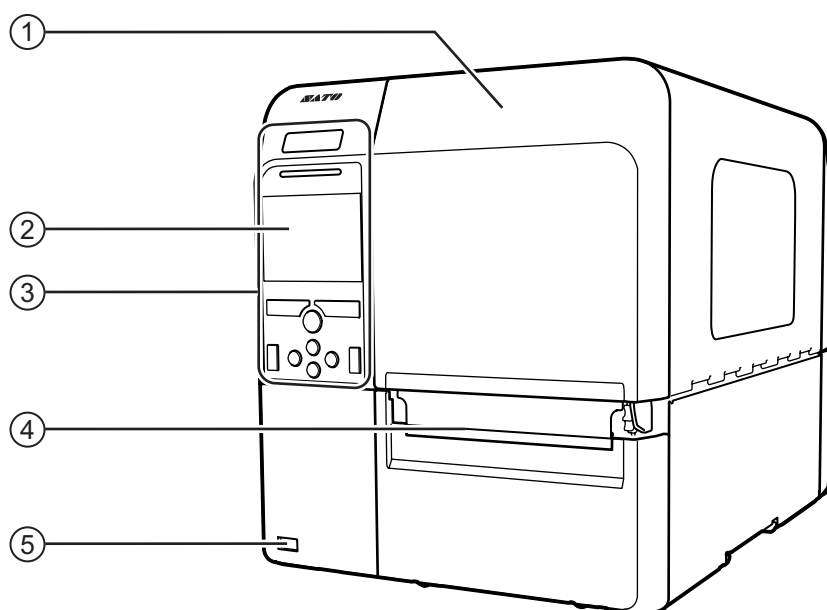

- ① Capot supérieur
- ② Écran LCD couleur
- ③ Panneau de commande
- ④ Sortie du support
- ⑤ Connecteur USB (Type A)

Permet de stocker les informations de paramétrage de l'imprimante dans la mémoire USB.

Remarque

Sauf mention contraire, les images de ce manuel illustrent l'imprimante CL4NX.

1.1.2 Vue arrière

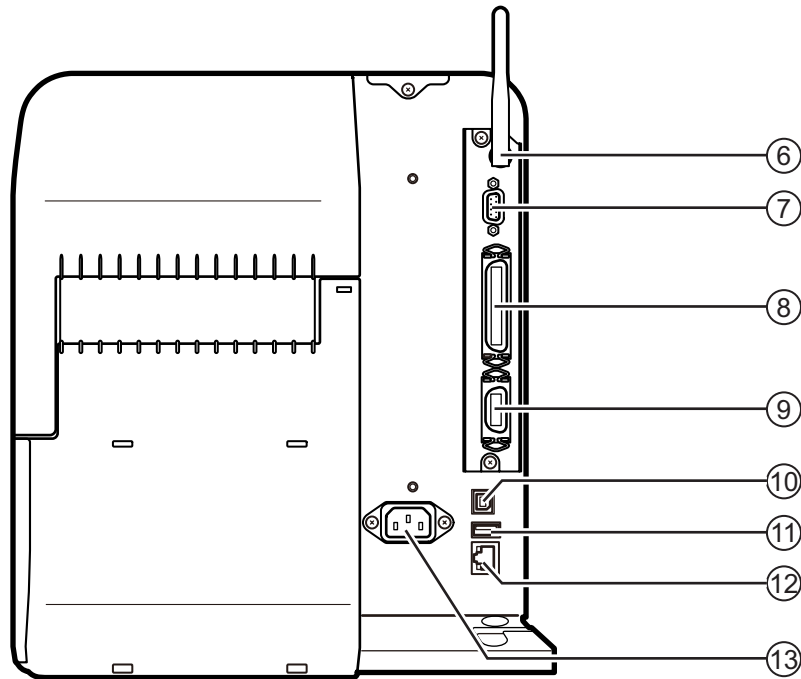

⑥ Antenne LAN sans fil (en option)

Permet d'installer l'antenne LAN sans fil en option.

⑦ Connecteur RS-232C

Permet de raccorder l'imprimante à un ordinateur hôte à l'aide de l'interface série RS-232C.

⑧ Connecteur IEEE1284

Permet de raccorder l'imprimante à un ordinateur hôte à l'aide de l'interface IEEE1284.

⑨ Connecteur EXT (interface de signal externe)

Connecteur d'interface pour signaux externes. Raccordez l'applicateur en option à ce terminal.

⑩ Connecteur USB (Type B)

Permet de raccorder l'imprimante à un ordinateur hôte à l'aide de l'interface USB.

⑪ Connecteur USB (Type A)

Utilisé pour la connexion à la mémoire USB en option.

⑫ Connecteur LAN

Permet de raccorder l'imprimante à un ordinateur hôte à l'aide de l'interface LAN.

⑬ Borne d'entrée CA

Alimente l'imprimante via le câble d'alimentation enfiché.

Avant de raccorder le câble, vérifiez que la tension AC de votre région se situe dans la plage de 100 à 240 V AC, 50 à 60 Hz.

1.1.3 Vue interne

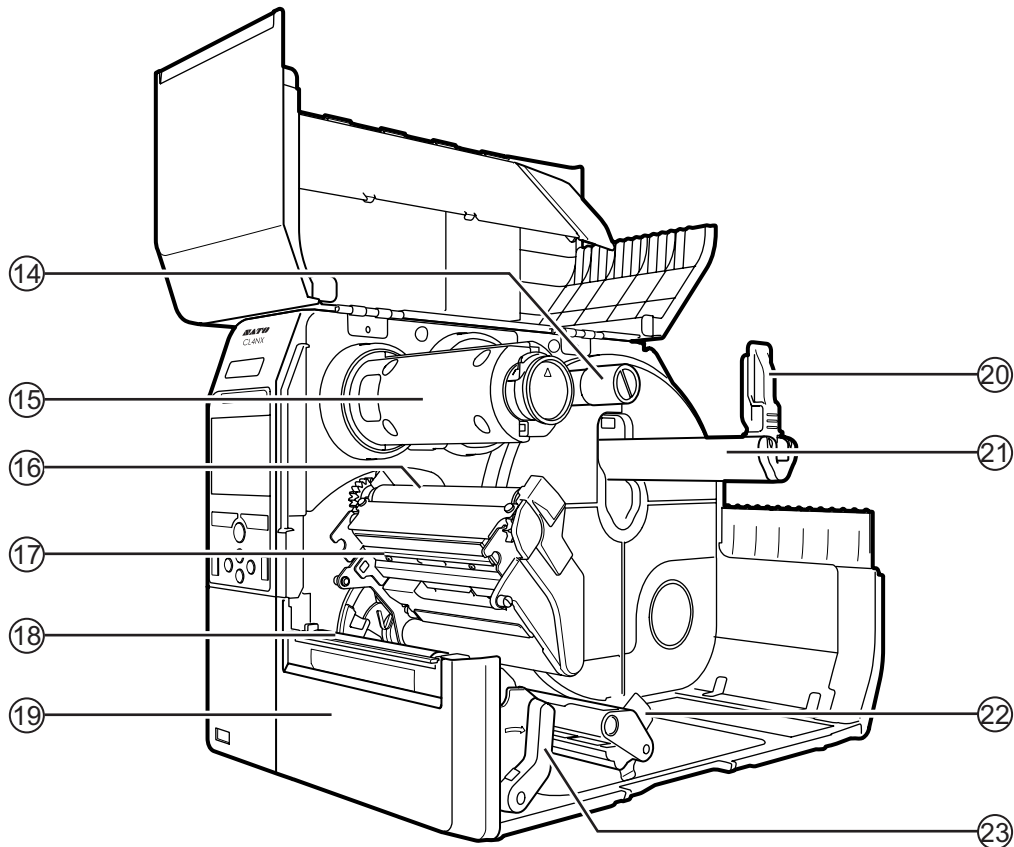

- | | |
|--|--|
| <p>⑭ Axe d'avance du ruban</p> <p>⑮ Axe de réenroulement du ruban</p> <p>⑯ Rouleau de ruban</p> <p>⑰ Tête d'impression (consommable)
Pièce utilisée pour l'impression du support. À entretenir régulièrement.</p> <p>⑱ Rouleau en caoutchouc (consommable)</p> <p>⑲ Capot avant</p> <p>⑳ Guide du porte-support</p> | <p>㉑ Support du rouleau
Permet de maintenir le rouleau du support d'impression.</p> <p>㉒ Guide du support d'impression</p> <p>㉓ Levier de blocage de la tête
Permet de débloquer le mécanisme de tête d'impression.</p> |
|--|--|

1.2 Pièces du panneau de commande

1.2.1 Panneau de commande

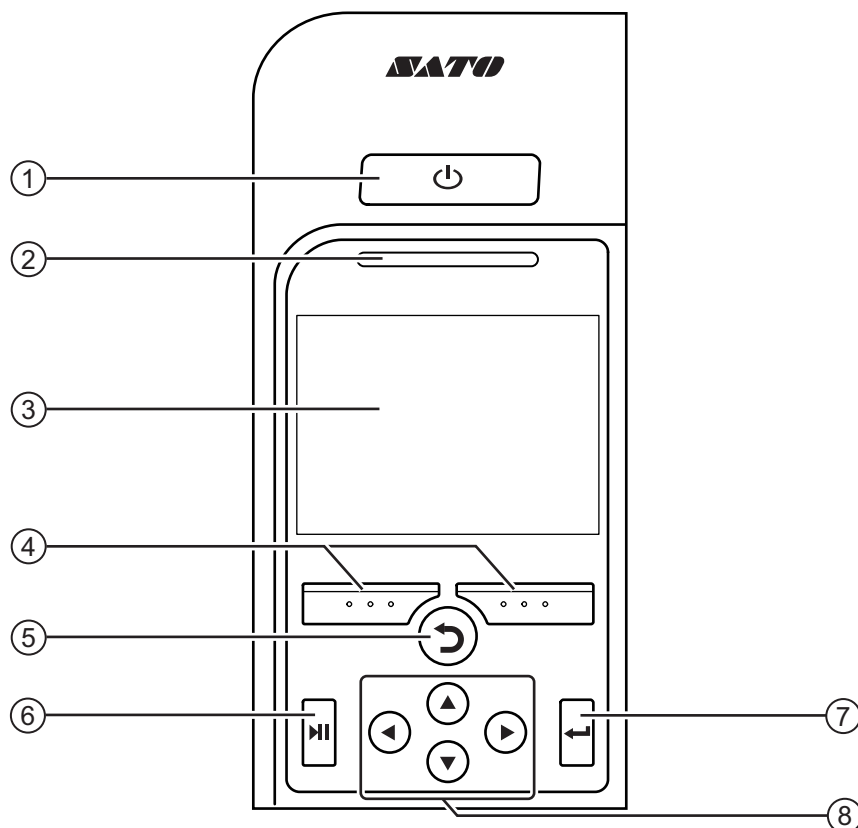

① **Bouton d'alimentation**

Appuyez sur le bouton d'alimentation  pendant plus d'une seconde pour mettre l'imprimante sous tension.

Appuyez sur le bouton d'alimentation  pendant plus de deux secondes pour mettre l'imprimante hors tension.

② **Voyant LED**

③ **Écran LCD couleur**

④ **Touches programmables**

Les fonctions changent selon l'écran. La fonction des touches est indiquée en bas de l'écran.

(par exemple, en mode OFFLINE (hors ligne), touche programmable de gauche : ONLINE (en ligne) ; touche programmable de droite : avance)

⑤ **Touche Retour**

Retour à l'écran précédent

⑥ **Touche Ligne**

Permet de basculer entre les modes hors ligne/ en ligne ou de lire la vidéo/la mettre en pause.



⑦ **Touche Entrée**

Permet de confirmer l'élément sélectionné ou la valeur d'un paramètre.

⑧ **Touches des flèches**

Permettent de naviguer entre les paramètres et les valeurs dans le menu affiché à l'écran.

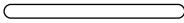
1.2.2 Voyant LED

Voyant LED	Couleur	Description
	Bleu	Mode Online (En ligne)
	(Voyant éteint)	Mise hors tension ou mode hors ligne
	Rouge	Erreur de l'imprimante (par exemple, lorsqu'il n'y a plus de ruban)
 Clignote toutes les deux secondes	Bleu	Mode veille

Remarque

Si l'imprimante bascule en mode veille alors qu'elle affiche un état d'erreur (voyant LED allumé en rouge), le voyant LED clignote en bleu avec un intervalle de deux secondes.

This page is intentionally left blank.

2

Installation de l'imprimante

2.1 Précautions à respecter lors de l'installation

Installez l'imprimante à un emplacement respectant les conditions suivantes :

- Emplacement stable et horizontal
- Emplacement suffisamment spacieux pour pouvoir utiliser l'imprimante

Évitez les emplacements suivants car ils peuvent entraîner un dysfonctionnement de l'imprimante.

- Emplacement soumis à des vibrations
- Emplacement exposé à des températures élevées et à un fort taux d'humidité
- Emplacement poussiéreux
- Emplacement directement exposé aux rayons du soleil
- Emplacement exposé à des parasites électriques/électroniques
- Emplacement soumis à des variations de tension

2.2 Espace nécessaire à l'installation

Pour faciliter l'utilisation et bénéficier d'une bonne circulation de l'air, veillez à laisser un espace suffisant autour de l'imprimante.

2.2.1 Vue avant (CL4NX)

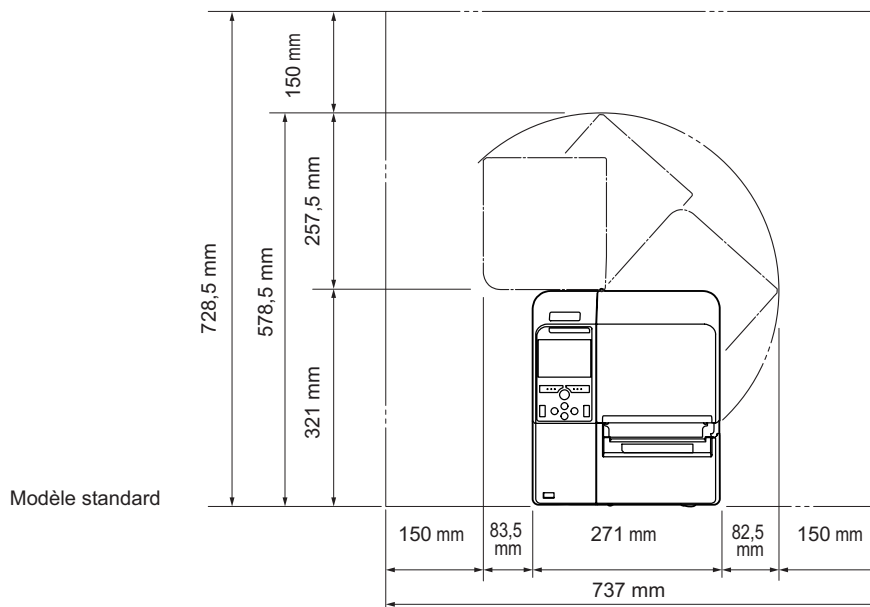

2.2.2 Vue avant (CL6NX)

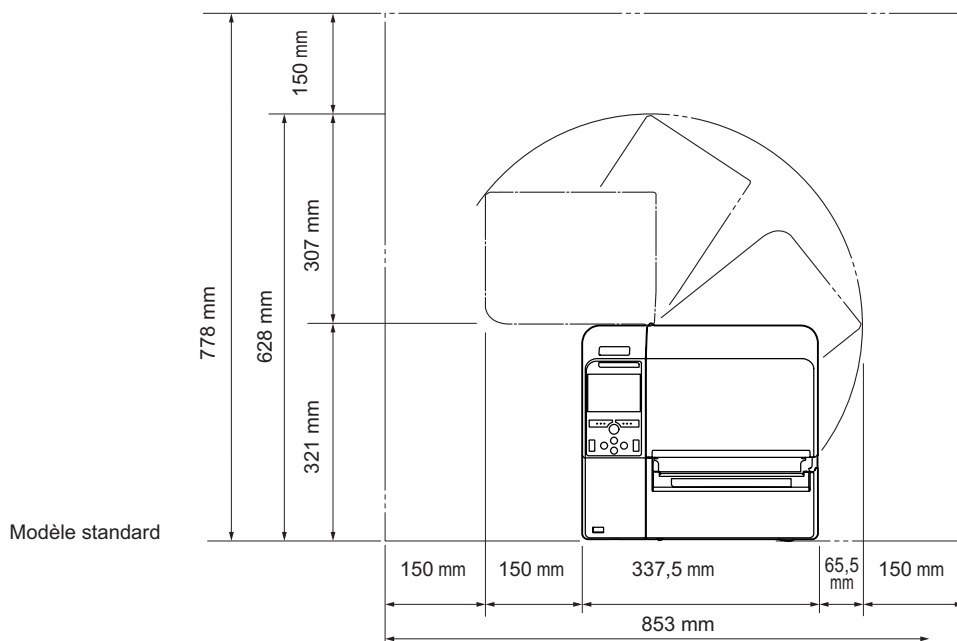

2.2.3 Vue latérale

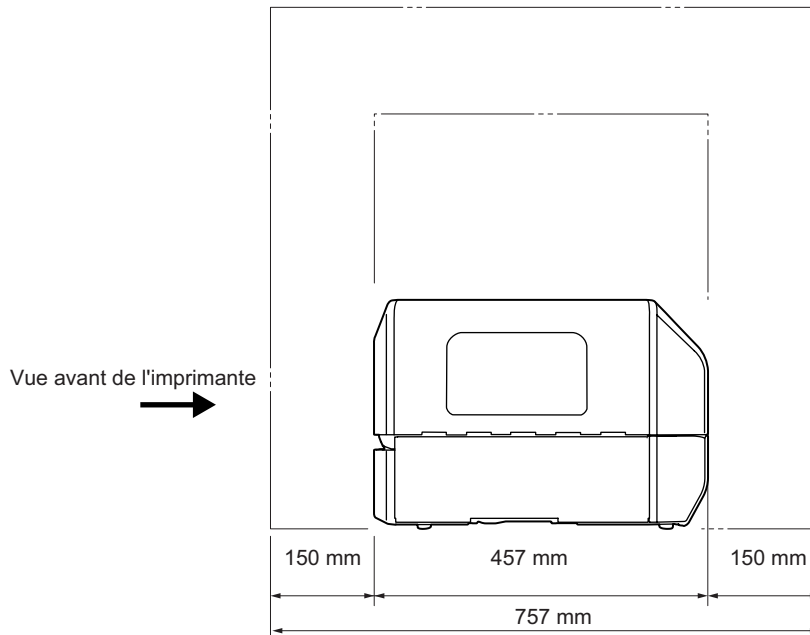

2.2.4 Vue de dessous (CL4NX)

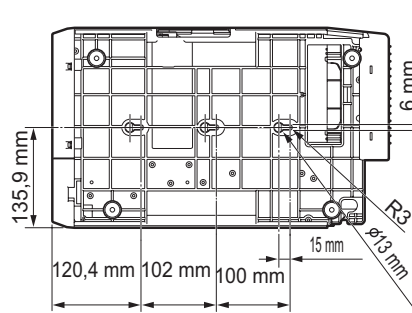

2.2.5 Vue de dessous (CL6NX)

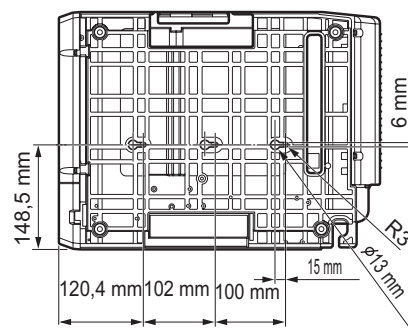

2.3 Vérification des accessoires fournis

Après avoir déballé l'imprimante, vérifiez que vous disposez bien des accessoires suivants : si certains accessoires manquaient, contactez le revendeur SATO qui vous a vendu l'imprimante.

Documentation utilisateur
(guide rapide, garantie, etc.)

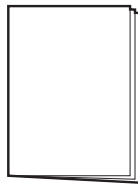

Câble d'alimentation AC*

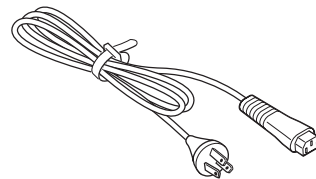

* La forme du câble d'alimentation peut varier en fonction du pays de l'achat.

Remarque

Conservez le carton d'emballage et les matériaux de protection après l'installation de l'imprimante. Vous pouvez remballer l'imprimante dans cette boîte si vous devez la réexpédier afin de la faire réparer.

2.4 Raccordement du câble d'interface

Le raccordement du câble d'interface est décrit ci-après :

2.4.1 Interfaces disponibles

Cette imprimante prend en charge les interfaces suivantes.

Par ailleurs, une imprimante raccordée à plusieurs câbles d'interface peut continuer de fonctionner pendant la réception des données.

*Vous pouvez recevoir les données d'une seule interface à la fois.

- USB
- LAN
- Bluetooth
- RS-232C
- IEEE1284
- Signal externe (EXT)
- LAN sans fil

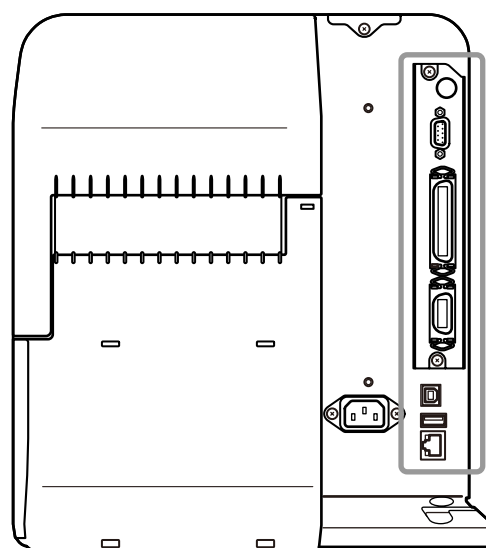

Remarque

L'interface LAN est proposée en option.

ATTENTION

Veillez à ne jamais brancher ou débrancher des câbles d'interface (ou utiliser une boîte de commutation) lorsque l'ordinateur hôte ou l'imprimante sont sous tension. Vous risquez d'endommager le circuit de l'interface de l'imprimante/ordinateur et ces dommages ne sont pas couverts par la garantie.

2.4.2 Paramètres d'interface

Vous pouvez configurer les paramètres des différentes interfaces via l'option **Interface** du menu **Settings** (Paramètres). Pour plus d'informations, référez-vous à la section **Interface** du chapitre 4 - **Fonctionnement et configuration**.

2.5 Raccordement du câble d'alimentation

AVERTISSEMENT

- Il ne faut jamais toucher le bouton d'alimentation ni brancher ou débrancher le câble d'alimentation avec les mains mouillées. Vous risqueriez de recevoir une décharge électrique.
- Raccordez toujours le fil de terre à une borne de masse sans quoi vous vous exposez à un risque d'électrocution.

Remarque

- Le câble d'alimentation fourni est tout spécialement adapté à cette imprimante.
- Ne l'utilisez pas pour raccorder d'autres appareils.

1 Raccordez le câble d'alimentation à la borne d'entrée AC ① à l'arrière de l'imprimante.

Tenez compte de l'orientation du connecteur. En tenant l'imprimante d'une main, insérez fermement le connecteur.

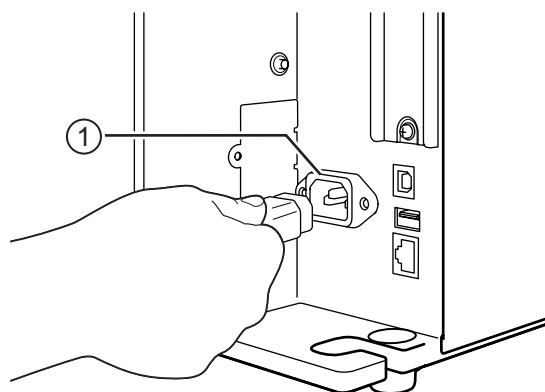

2 Branchez le câble d'alimentation dans une prise de courant AC.

Vérifiez que la tension CA de votre pays se situe dans la plage de 100 à 240 V CA, 50 à 60 Hz. Si la tension de votre pays se situe en dehors de la plage spécifiée, contactez votre revendeur SATO ou le centre d'assistance technique.

* La forme de la fiche peut varier en fonction du pays de l'achat.

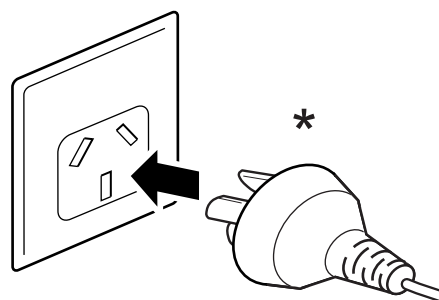

Remarque

Ce produit est également conçu pour les systèmes de distribution d'énergie IT avec une tension composée de 230 V.

2.6 Mise sous/hors tension de l'imprimante

AVERTISSEMENT

Il ne faut jamais toucher le bouton d'alimentation ni brancher ou débrancher le câble d'alimentation avec les mains mouillées. Vous risqueriez de recevoir une décharge électrique.

2.6.1 Mise sous tension de l'imprimante

- 1 Appuyez sur le bouton d'alimentation  du panneau de commande pendant plus d'une seconde pour mettre l'imprimante sous tension.

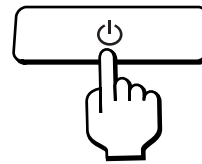

- 2 **Online** s'affiche à l'écran et le voyant LED s'allume et devient bleu.



2.6.2 Mise hors tension de l'imprimante

- 1 Vérifiez que l'imprimante est en mode OFFLINE (hors ligne) avant de la mettre hors tension.

Si **Online** s'affiche à l'écran, appuyez sur la touche  pour basculer en mode hors ligne.



- 2 Appuyez sur le bouton d'alimentation  pendant plus de deux secondes pour mettre l'imprimante hors tension.

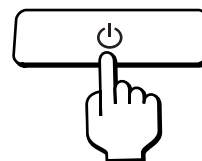

2.7 Initialisation de l'imprimante (Guide de démarrage)

Lors de la première mise sous tension de l'imprimante après l'achat, l'écran affiche le guide de démarrage. Il s'agit d'une fonction conçue pour vous aider dans la configuration initiale de l'imprimante, notamment pour le réglage de la date et de l'heure ainsi que le chargement du ruban et du support. Vous pouvez annuler le guide de démarrage et procéder à la configuration plus tard à partir du menu. * Si vous avez installé le kit RTC (horloge en temps réel) en option, les écrans de paramétrage du fuseau horaire, de la date et de l'heure s'affichent.

2.7.1 Écran de démarrage

L'écran de démarrage s'affiche lorsque vous mettez l'imprimante sous tension pour la première fois.

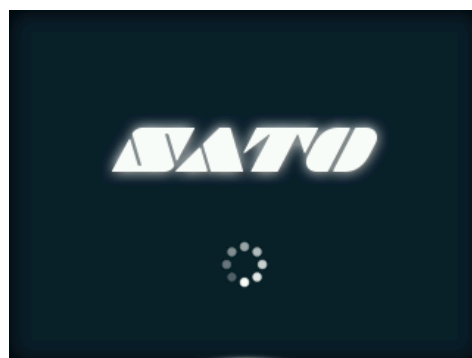

2.7.2 Choix de la langue

Sélectionnez la langue d'affichage. Sélectionnez le nom de la langue avec les touches ▲ / ▼ puis appuyez sur la touche programmable de droite ou sur la touche ← pour confirmer.

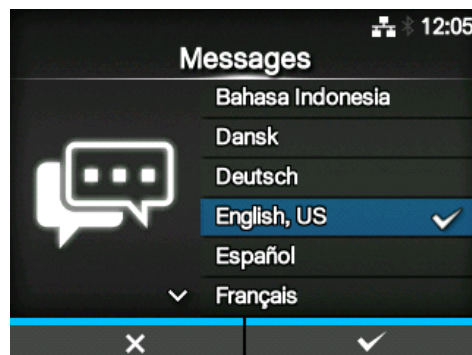

2.7.3 Paramétrage de la région avec le kit RTC en option

Définissez la région (fuseau horaire).
Sélectionnez la région avec les touches ▲ / ▼ puis appuyez sur la touche programmable de droite ou sur la touche ← pour confirmer.

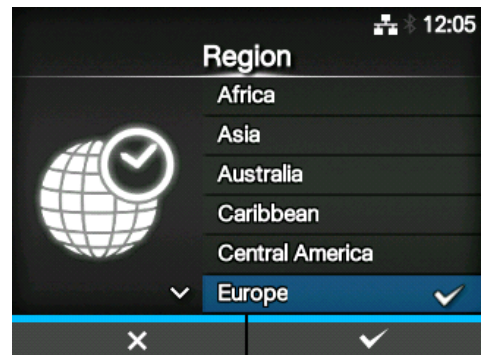

2.7.4 Paramétrage de la ville avec le kit RTC en option

Définissez la ville (fuseau horaire).
Sélectionnez la ville avec les touches ▲ / ▼ puis appuyez sur la touche programmable de droite ou sur la touche ← pour confirmer.

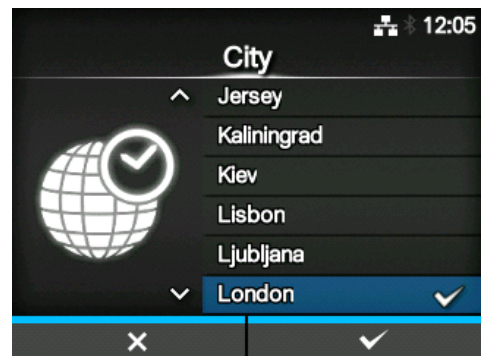

2.7.5 Paramétrage de la date avec le kit RTC en option

Définit la date.
Sélectionnez la date du jour avec les touches ▲ / ▼ et déplacez la sélection à l'aide des touches ◀ / ▶. Lorsque vous avez terminé de définir la date, appuyez sur la touche programmable de droite ou sur la touche ← pour confirmer.

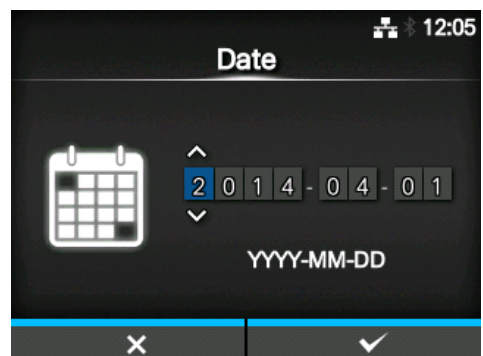

2.7.6 Paramétrage de l'heure avec le kit RTC en option

Définit l'heure.

Sélectionnez l'heure actuelle avec les touches ▲ / ▼ et déplacez la sélection à l'aide des touches ◀ / ▶. Lorsque vous avez terminé de régler l'heure, appuyez sur la touche programmable de droite ou sur la touche ← pour confirmer.

Remarque

L'heure est réglée au format 24 heures.

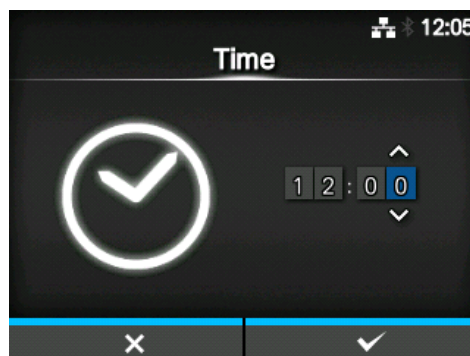

2.7.7 Définition de la méthode d'impression

Définit le type d'impression : un ruban ou le support thermique direct.

Les options sont les suivantes :

- **Use Ribbon** (Utiliser le ruban) : permet d'imprimer avec un ruban.
- **Direct Thermal (Thermique direct)** : permet d'imprimer sur un support thermique direct.

Sélectionnez la méthode d'impression avec les touches ▲ / ▼ puis appuyez sur la touche programmable de droite ou sur la touche ← pour confirmer.

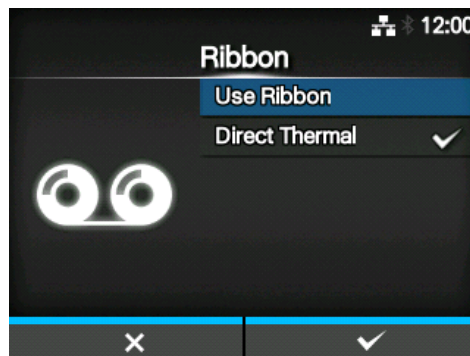

2.7.8 Installation du ruban

Chargez le ruban.

*L'option Load Ribbon (Charger le ruban) s'affiche si vous avez sélectionné **Use Ribbon** comme méthode d'impression.

Vous pouvez découvrir comment installer le ruban en regardant la vidéo. Appuyez sur la touche  pour regarder la vidéo.

Appuyez sur la touche  pour arrêter la vidéo et revenir dans l'écran précédent.

Lorsque vous avez terminé d'installer le ruban, appuyez sur la touche programmable de droite pour accéder à l'écran suivant.

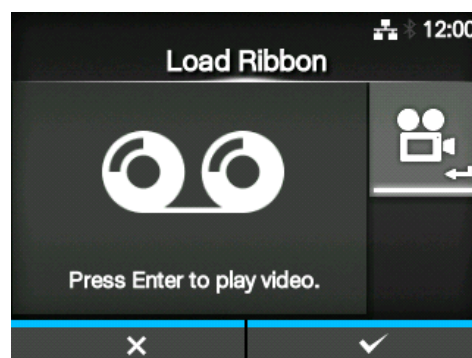



2.7.9 Sélection du type de capteur du support

Définit le type de capteur utilisé pour la détection du support.

Les options sont les suivantes :

- **None** (Aucun) : cette option désactive la cellule de détection du support.
- **Gap** : utilise un capteur de type transmissif.
- **I-Mark** : utilise un capteur de type réflectif.

Sélectionnez le type de capteur du support avec les touches  /  puis appuyez sur la touche programmable de droite ou sur la touche  pour confirmer.

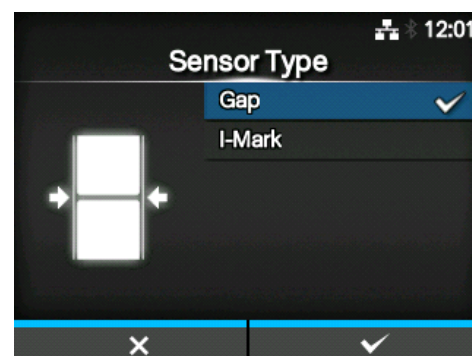

2.7.10 Installation du support

Chargez le support.



Vous pouvez découvrir comment installer le support en regardant la vidéo.

Appuyez sur la touche  pour regarder la vidéo.

Note (pour l'imprimante CL4NX uniquement)

Si vous utilisez le modèle Linerless, la vidéo s'affiche juste après avoir appuyé sur la touche .

L'écran de sélection des vidéos à visionner s'affiche. (Option non disponible pour le modèle Linerless de la série CL4NX.)

Sélectionnez la vidéo à regarder avec les touches  /  puis appuyez sur la touche programmable de droite ou sur la touche  pour visionner la vidéo.

Les options sont les suivantes :
Elles varient selon le modèle de l'imprimante.

Modèle standard et modèle massicot

- **Roll (Rouleau)** : montre la vidéo expliquant le chargement du rouleau du support.
- **Fanfold (Paravent)** : montre la vidéo expliquant le chargement du support en paravent.

Modèle distributeur

- **Dispenser (Distributeur)** : montre la vidéo expliquant l'éjection de la bande de support de l'imprimante.
- **Rewinder (Enrouleur)** : montre la vidéo expliquant l'enroulement de la bande de support dans l'imprimante.

Appuyez sur la touche  pour arrêter la vidéo et revenir dans l'écran précédent.

Lorsque vous avez terminé d'installer le support, appuyez sur la touche programmable de droite pour accéder à l'écran suivant.

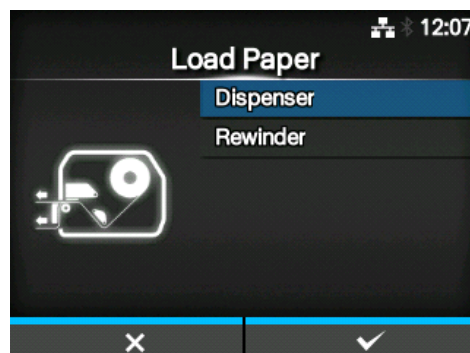
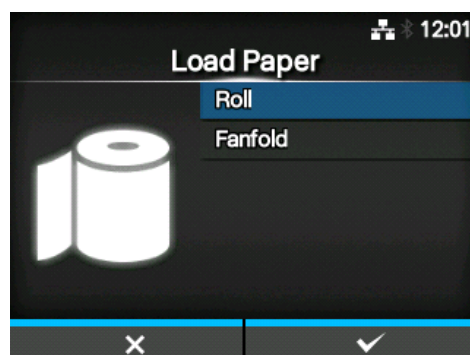
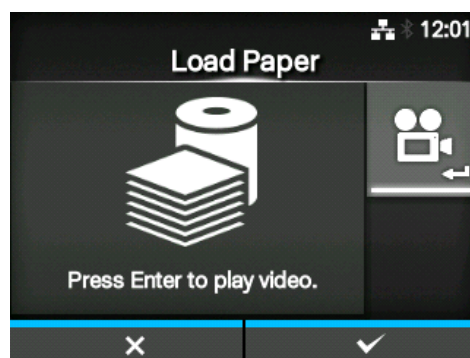

2.7.11 Écran de confirmation

Cet écran s'affiche à la fin du guide de démarrage. Si vous souhaitez que le guide de démarrage s'affiche lors du prochain démarrage, appuyez sur la touche programmable de gauche. Dans le cas contraire, appuyez sur la touche programmable de droite.

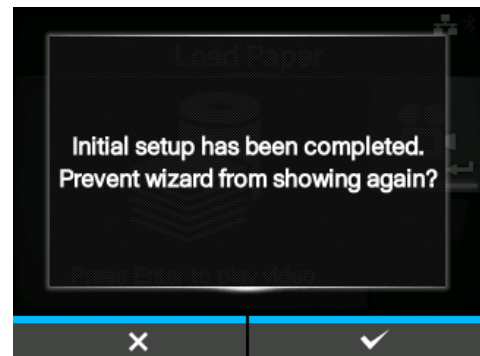

Lorsque vous appuyez sur l'une des touches programmables, l'imprimante fait avancer automatiquement le support (jusqu'à la position de la tête d'impression) et bascule en mode Online (En ligne).



Remarque

Vous pouvez activer ou désactiver le guide de démarrage via l'option **Startup Guide (Guide de démarrage)** du menu **Tools** (Outils).

2.7.12 Annulation du guide de démarrage

Vous pouvez annuler le guide de démarrage à tout moment.

Lorsque vous appuyez sur la touche programmable de gauche, l'écran ci-contre apparaît.

Indiquez si vous souhaitez afficher le guide de démarrage au cours du prochain démarrage et appuyez sur la touche programmable de droite pour confirmer.

Pour annuler et revenir à l'option du guide de démarrage, appuyez sur la touche programmable de gauche.

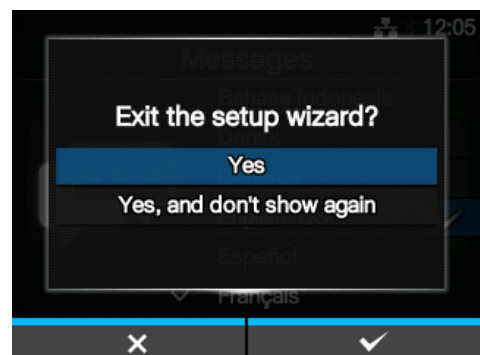

Remarque

- Vous pouvez activer ou désactiver le guide de démarrage via l'option **Startup Guide (Guide de démarrage)** du menu **Tools** (Outils).
- Même si vous annulez le guide de démarrage en cours de lecture, l'imprimante sauvegarde les paramètres que vous avez modifiés.

This page is intentionally left blank.

3

Chargement du ruban et du support

L'imprimante prend en charge deux types d'impression, à savoir le transfert thermique et l'impression thermique directe. Le transfert thermique est une méthode d'impression qui transfère l'encre du ruban sur le support grâce à la chaleur de la tête d'impression. Quant à l'impression thermique directe, elle consiste à créer l'image sur le support thermique direct grâce à la chaleur de la tête d'impression. Un ruban n'est pas nécessaire si vous utilisez un support thermique direct.

3.1 Vérification du côté encre du ruban

Il existe deux types de sens d'enroulement du ruban. Dans le cas d'un enroulement extérieur, l'encre est sur la face extérieure et dans le cas d'un enroulement intérieur, l'encre est sur la face intérieure. L'imprimante prend en charge les deux sens d'enroulement. Vous pouvez examiner le côté encre du ruban comme suit :

- 1** Placez la face extérieure du ruban sur le support afin que celle-ci soit en contact avec le support.
- 2** Grattez la face intérieure du ruban avec votre ongle ou un objet pointu.
- 3** La présence d'une marque sur le support signifie que l'encre est appliquée sur la face extérieure du ruban.

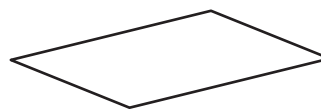
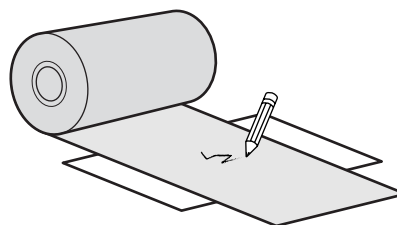

L'encre est sur la face intérieure.
(Ruban avec enroulement intérieur)



L'encre est sur la face extérieure.
(Ruban avec enroulement extérieur)

3.2 Chargement du ruban

Utilisez un support et un ruban de la marque SATO pour bénéficier d'une qualité d'impression optimale.

ATTENTION

- La tête d'impression et les éléments à proximité sont chauds après l'impression. Évitez de les toucher pour ne pas vous brûler.
- Si vous touchez les bords de la tête à mains nues, vous risquez de vous blesser.

Le trajet du ruban est illustré dans l'image de droite.

 Ruban avec enroulement intérieur

 Ruban avec enroulement extérieur

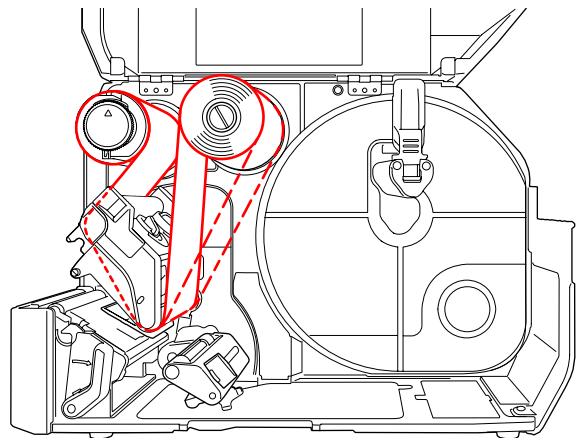

Remarque

Vous pouvez aussi consulter l'autocollant apposé à l'intérieur du capot supérieur.

1 Ouvrez le capot supérieur ①.

ATTENTION

Assurez-vous de l'ouvrir complètement pour éviter qu'il ne retombe accidentellement.

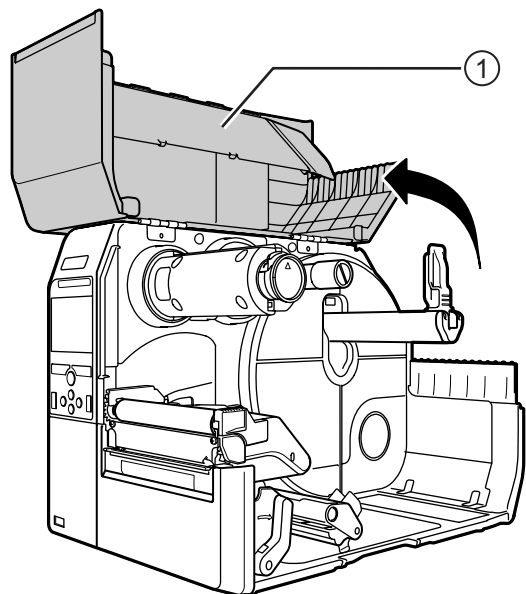

2 Enfoncez entièrement l'**axe de réenroulement du ruban** ②.

S'il reste du ruban sur l'axe de réenroulement du ruban, retirez-le.

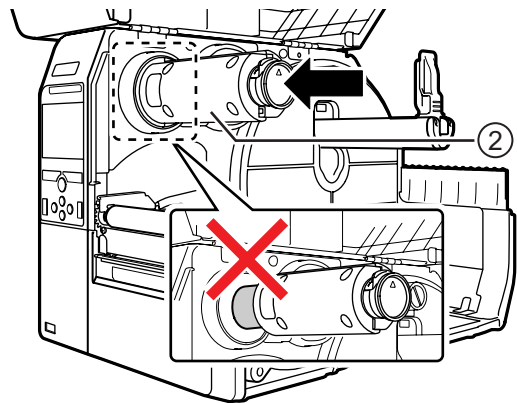

3 Faites basculer le **levier de blocage de la tête** ③ vers l'arrière.

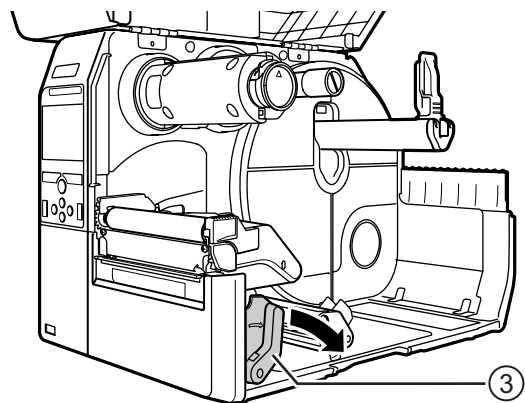

4 Chargez le **ruban** ④ sur l'**axe d'enroulement du ruban** ⑤.

Tenez compte du sens d'enroulement du ruban et insérez complètement le ruban.

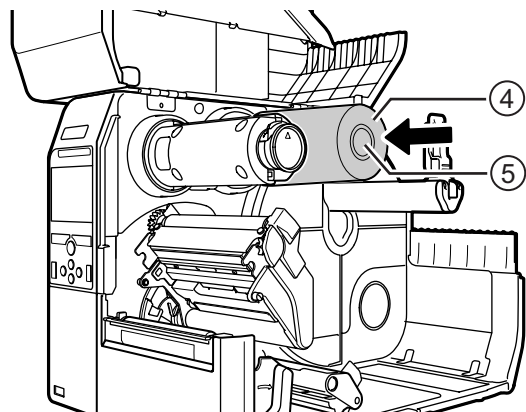

5 À partir de l'**axe d'enroulement du ruban** ⑤, faites passer le ruban sous la **tête d'impression** ⑥.

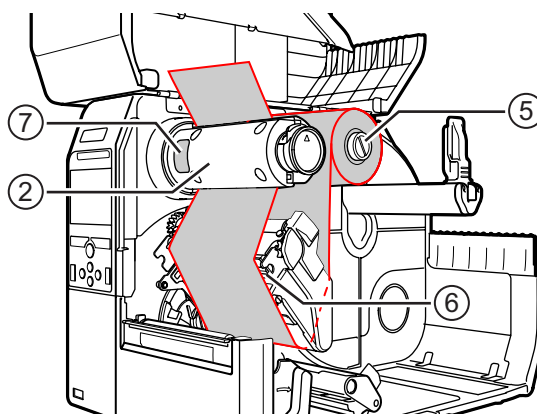

6 Enroulez le ruban dans le sens anti-horaire sur l'**axe de réenroulement du ruban** ② et la **feuille antidérapante** ⑦.

Faites tourner plusieurs fois l'axe de réenroulement du ruban dans le sens anti-horaire pour faire avancer le ruban.

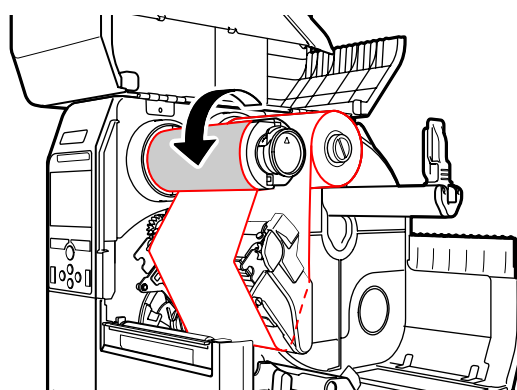

7 Si le support est déjà chargé, poussez la **tête d'impression** vers le bas jusqu'à ce que le **levier de blocage de la tête** soit verrouillé.

Si le support n'est pas chargé, passez à la [Section 3.5 Chargement du support](#).

8 Fermez le **capot supérieur**.

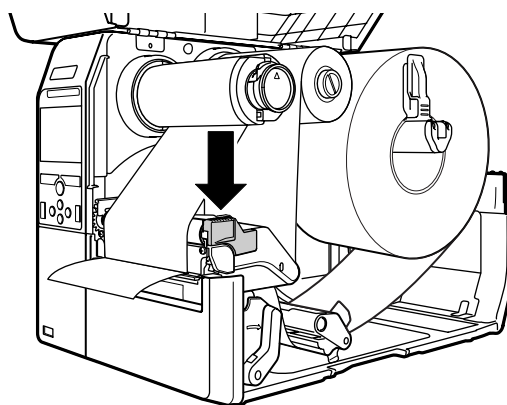

3.3 Retrait du ruban

- 1** Appuyez sur le loquet ① à l'extrémité de l'axe de réenroulement du ruban pour le retirer.
- 2** Tirez pour retirer le ruban usagé de l'axe de réenroulement.
- 3** Enfoncez entièrement l'axe de réenroulement du ruban.

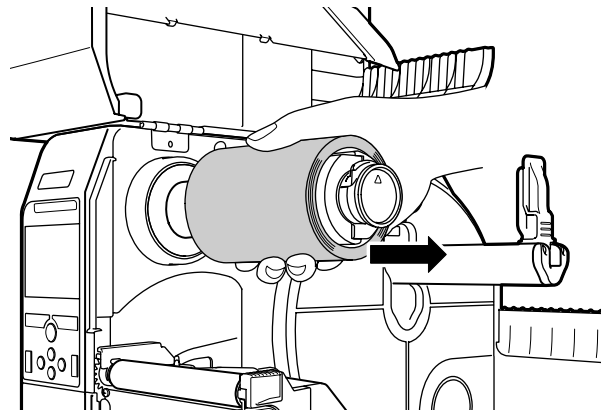
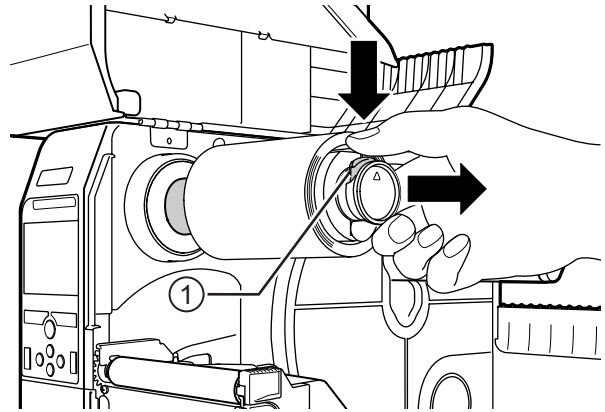

3.4 Supports utilisables

Cette imprimante peut imprimer sur deux types de supports : les supports en rouleau et les supports en paravent. L'imprimante utilise des capteurs pour détecter les marques noires (I-Mark) ou des espaces (Gap) sur le support afin d'imprimer le contenu avec précision.

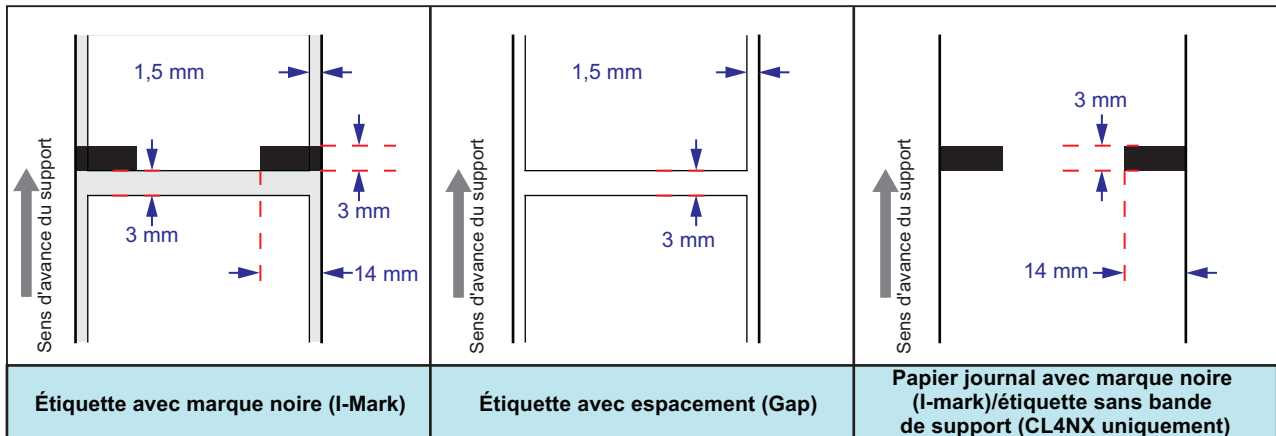

3.4.1 Ajustement de la position du capteur de support

Lorsque vous utilisez des supports non standard (par exemple des supports avec impression au revers ou un format spécial), le capteur de support ne détecte pas correctement la marque noire ou l'espace. Dans ce cas, ajustez la position du capteur afin qu'il détecte correctement la marque noire ou l'espace.

Réglez le guide du capteur de support pour que sa position lui permette de détecter la marque noire ou l'espace du support.

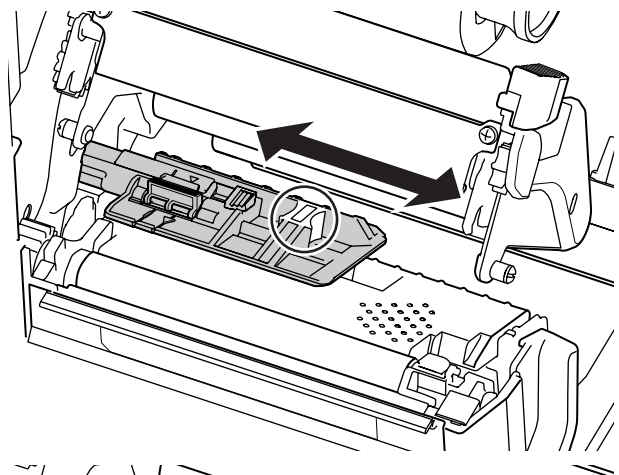

Le capteur I-Mark est situé sous la marque □ et le capteur Gap sous la marque ▽.

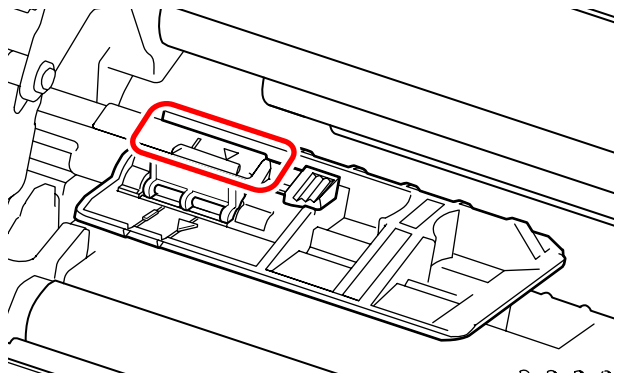

3.5 Chargement du support



Utilisez un support et un ruban de la marque SATO pour bénéficier d'une qualité d'impression optimale.

ATTENTION

- La tête d'impression et les éléments à proximité sont chauds après l'impression. Évitez de les toucher pour ne pas vous brûler.
- Si vous touchez les bords de la tête à mains nues, vous risquez de vous blesser.

3.5.1 Chargement du rouleau du support

Le trajet du support est illustré dans l'image de droite. Lorsque vous chargez le support, assurez-vous que la face à imprimer est orientée vers le haut.

-  Support face intérieure
-  Support face extérieure

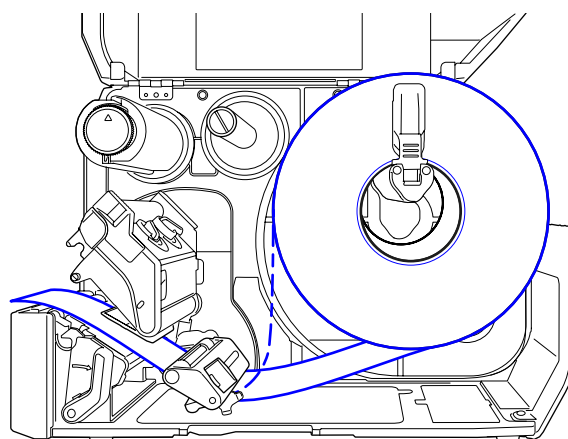

1 Ouvrez le **capot supérieur**.

ATTENTION

Assurez-vous de l'ouvrir complètement pour éviter qu'il ne retombe accidentellement.

2 Basculez le **levier de blocage de la tête d'impression** vers l'arrière pour débloquer la tête d'impression.

3 Retirez le **guide du porte-support** ① et le **guide du support** ② de l'imprimante.

Tournez le **bouton** ③ dans le sens anti-horaire pour débloquer le guide du support.

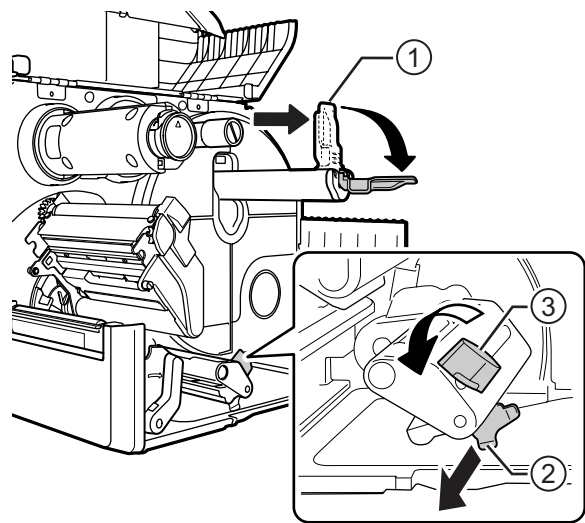

4 Chargez le support sur le **porte-support** ④. Vérifiez que le rouleau du support est complètement enfoncé dans l'imprimante.

5 Poussez légèrement le **guide du porte-support** ① contre le rouleau du support.

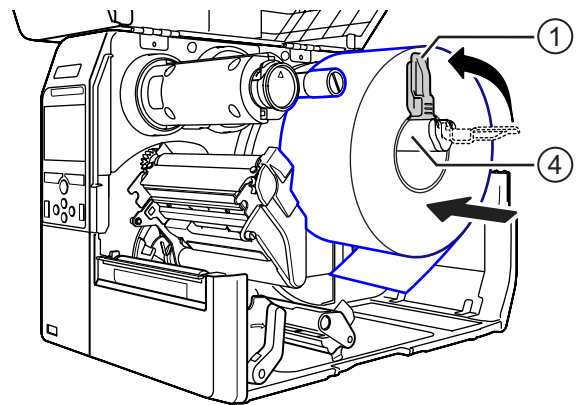

6 Faites passer le support sous l'**amortisseur du support** ⑤ et le **guide du porte-support** ⑥.

Assurez-vous que l'extrémité du support ressorte par l'avant de l'imprimante.

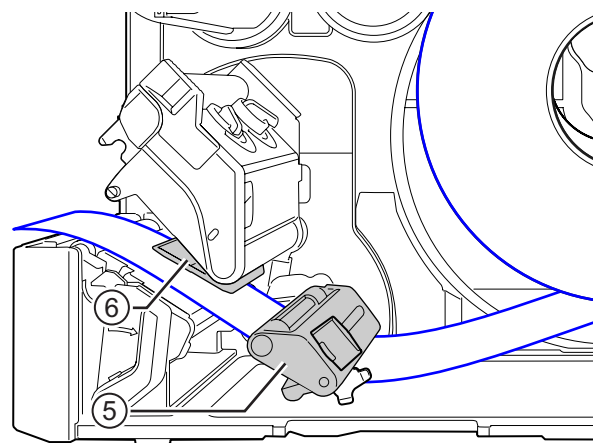

- 7 Abaissez la **tête d'impression** jusqu'à ce que le **levier de blocage de la tête** soit bloqué.
- 8 Poussez légèrement le **guide du support** ② contre l'extrémité du support puis tournez le **bouton** ③ pour bloquer le guide du support.
- 9 Fermez le **capot supérieur**.
- 10 Après avoir chargé le support et le ruban, procédez à un test d'impression pour vous assurer que le support est correctement chargé.
Consultez le menu **Test Print (Test impression)** de la **Section 4.4.5 Menu Tools (Outils)** pour savoir comment effectuer un test d'impression.

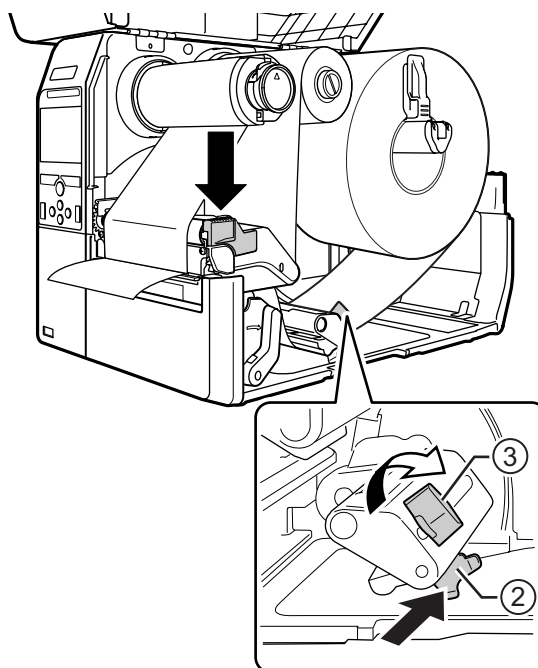

ATTENTION

Lorsque vous fermez le capot supérieur, prenez soin de ne pas vous coincer les doigts.



3.5.2 Chargement du support en paravent

Placez le support en paravent sur une surface plane puis chargez le support par l'arrière de l'imprimante ou par l'ouverture de chargement du support en-dessous de l'imprimante.

Le trajet du support est illustré dans l'image de droite.

Lorsque vous chargez le support, assurez-vous que la face à imprimer soit orientée vers le haut.

Après avoir fait passer le support dans l'ouverture, référez-vous aux étapes 5 à 10 de la **Section 3.5.1 Chargement du rouleau du support** pour charger le support.

-  Chargement du support par l'arrière de l'imprimante
-  Chargement du support par le dessous de l'imprimante

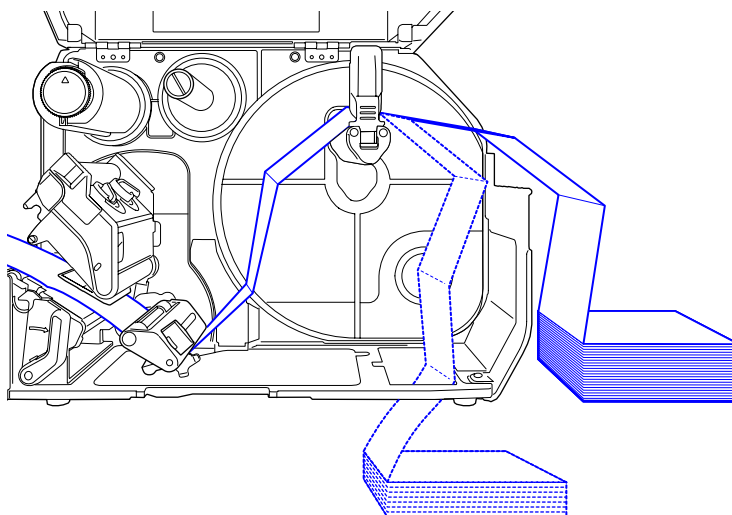

Remarque

Si des problèmes de bourrage se produisent régulièrement lorsque vous chargez le support par le dessous de l'imprimante, chargez-le à partir de l'arrière.

3.5.3 Chargement du support avec le massicot en option

Référez-vous à la procédure expliquée dans la [Section 3.5.1 Chargement du rouleau du support](#) ou la [Section 3.5.2 Chargement du support en paravent](#) pour charger le support.

Pour le modèle avec massicot, tirez sur le **loquet** ① du **massicot** dans le sens illustré puis ouvrez le levier d'ouverture du massicot avant de faire passer le support par celui-ci.

Après avoir chargé le support, fermez le levier d'ouverture du massicot puis repoussez le **levier** ① dans sa position initiale pour le verrouiller.

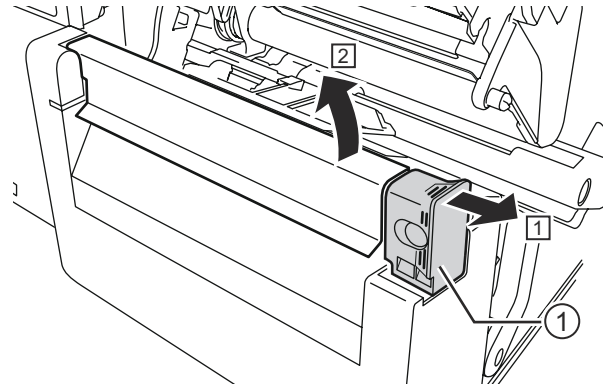

! ATTENTION

Prenez soin de ne pas toucher la lame du massicot.

3.5.4 Chargement du support avec le distributeur et la sortie de la bande de support en option

Cette section décrit la procédure à suivre pour la distribution des étiquettes et l'éjection de la bande de support de l'imprimante.

1 Référez-vous aux étapes 1 à 6 de la [Section 3.5.1 Chargement du rouleau du support](#) pour charger le support.

2 Appuyez sur le **loquet** ① à l'avant de l'imprimante pour ouvrir le **distributeur** ②.

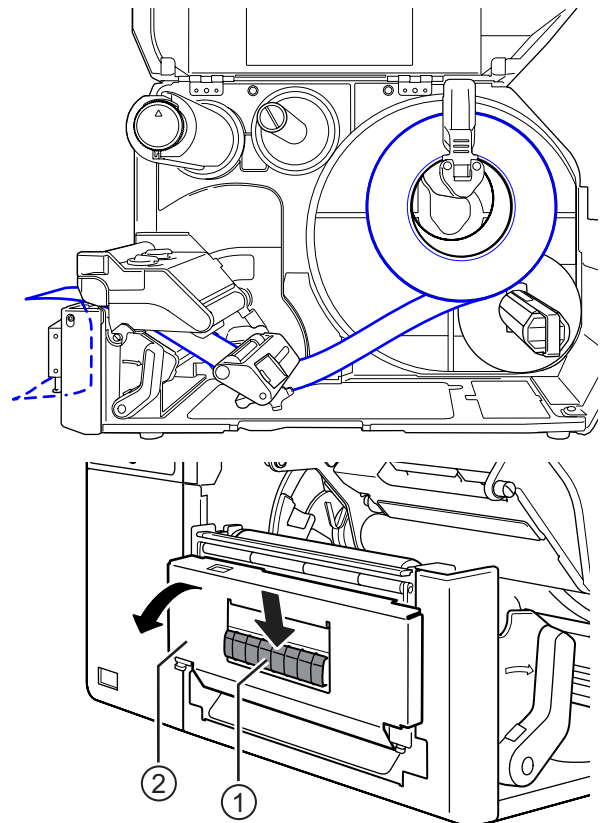

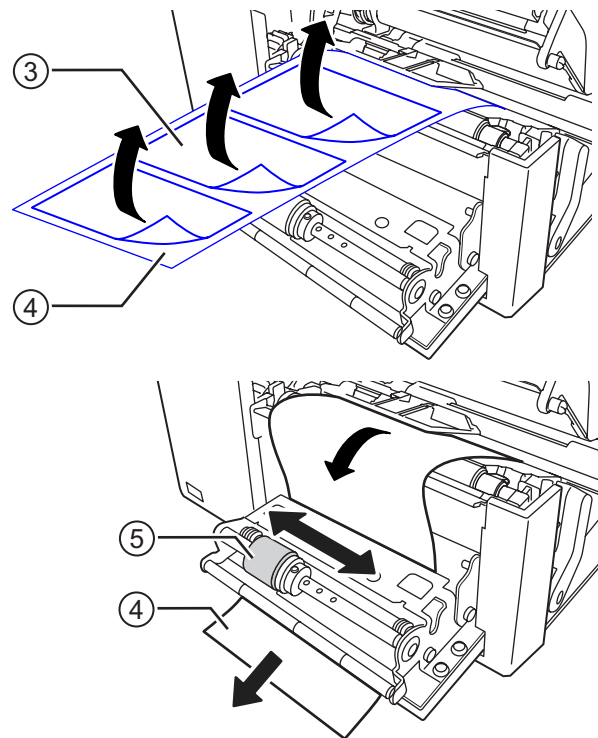

- 3 Retirez environ 30 cm d'étiquettes ③ de la bande de support ④, puis faites passer la doublure ④ par la fente du distributeur à l'extérieur de l'imprimante.
- 4 Réglez le **rouleau de distribution** ⑤ au centre de l'étiquette.
- 5 Fermez le **distributeur**.
- 6 Fermez la **tête d'impression** et le **capot supérieur**.



3.5.5 Chargement du support avec le distributeur et le réenrouleur de bande de support en option

Cette section décrit la procédure à suivre pour la distribution des étiquettes et le réenroulement de la bande de support dans l'imprimante.

Le trajet du support est illustré dans l'image de droite.

-  Étiquette
-  Bande de support

- 1 Référez-vous aux étapes 1 à 7 de la [Section 3.5.1 Chargement du rouleau du support](#) pour charger le support.
- 2 Appuyez sur le **loquet** ① à l'avant de l'imprimante pour ouvrir le **distributeur** ②.

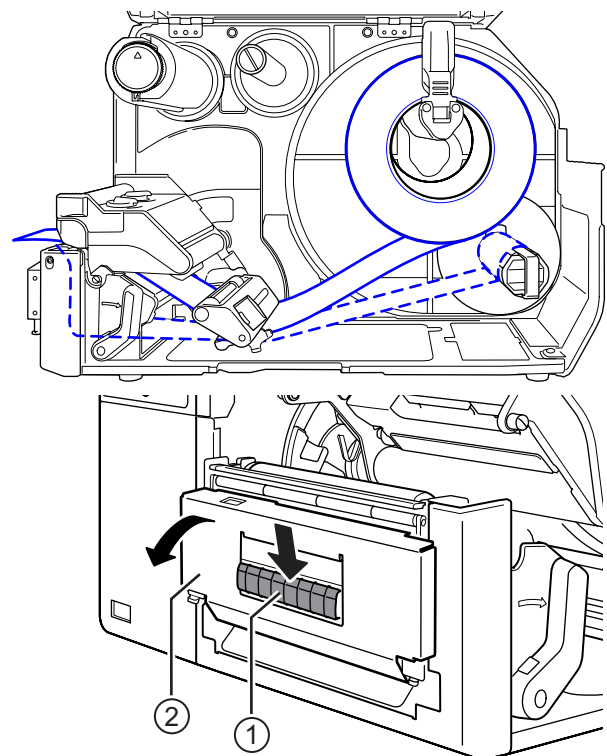

3 Retirez environ 80 cm d'étiquettes ③ de la bande de support ④, puis faites passer celle-ci ④ par la fente du distributeur à l'intérieur de l'imprimante.

4 Réglez le **rouleau de distribution** ⑤ au centre de l'étiquette.

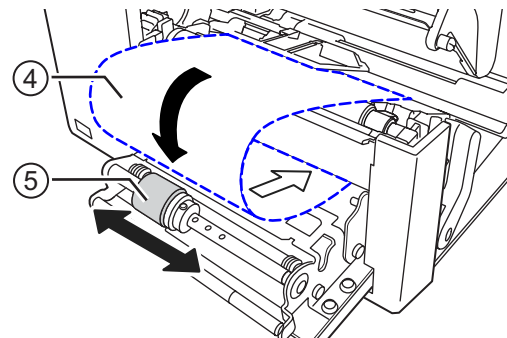
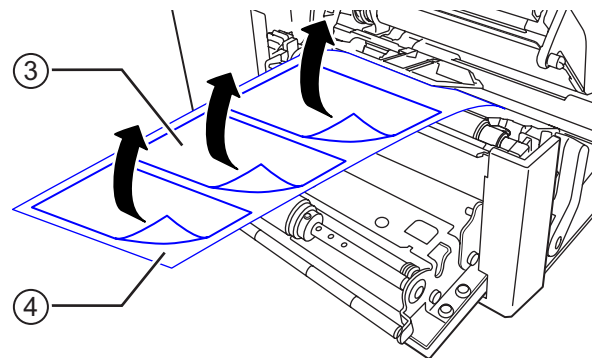

5 Faites passer la bande de support ④ sous le **réenrouleur de bande de support** ⑥, puis fixez-la avec l'**attache** ⑦.

6 Tournez le **réenrouleur** ⑥ dans le sens anti-horaire à la main pour enrouler la bande de support.

7 Fermez le **distributeur**.

8 Fermez la **tête d'impression** et le **capot supérieur**.

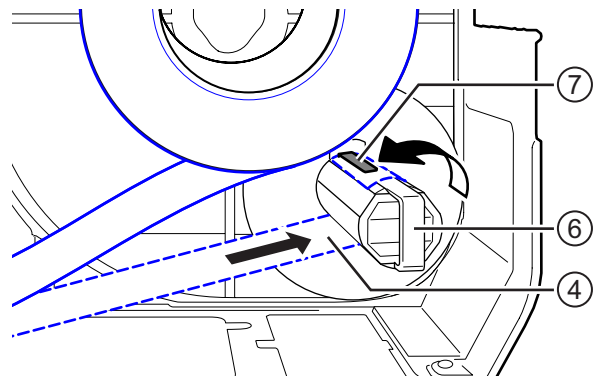

3.5.6 Retrait de la bande de support du réenrouleur

1 Retirez l'attache ① de l'imprimante puis tirez pour retirer la bande de support ②.

2 Remplacez l'attache dans sa position initiale.

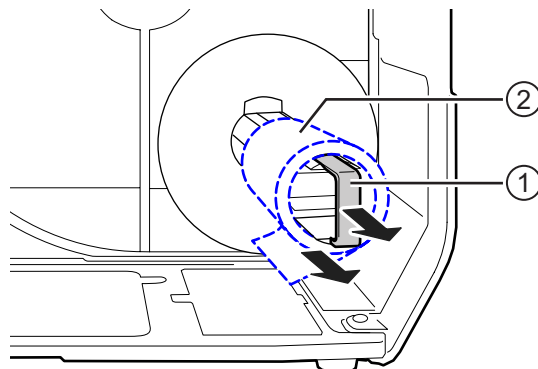

4

Fonctionnement et configuration

L'affichage de l'imprimante peut varier en fonction des modes suivants :

- Mode Online (En ligne) : référez-vous à la [Section 4.1.1 Mode Online/Offline](#).
- Mode Offline (Hors ligne) : référez-vous à la [Section 4.1.1 Mode Online/Offline](#).
- Affichage des erreurs : référez-vous à la [Section 4.1.3 Icône d'erreur](#).
- Mode Settings (Paramètres) : référez-vous à la [Section 4.2 Mode Settings \(Paramètres\)](#).

4.1 Affichage et fonctionnement

4.1.1 Mode Online/Offline

En mode Online (En ligne), vous pouvez effectuer la tâche d'impression.

Permettent de basculer en mode

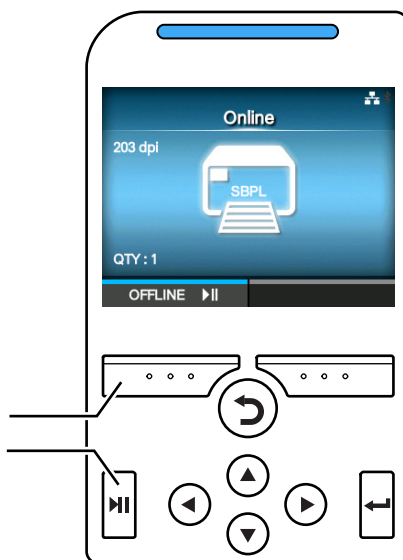

En mode Offline (Hors ligne), la tâche d'impression s'arrête.

Vous pouvez annuler la tâche d'impression, faire avancer le support ou afficher le mode Settings (Paramétrage).

Annule la tâche d'impression.

Bascule en mode Online.

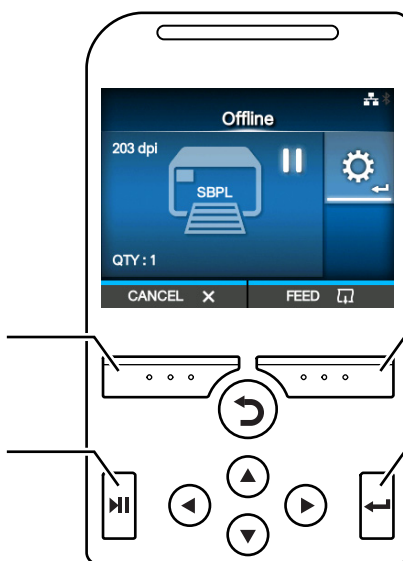

Fait avancer le support d'impression.











Bascule en mode Settings.









4.1.2 Icônes d'état

Les icônes de la barre d'état de l'écran affiche l'état de l'imprimante.



- Etat de l'interface de communication





Icône	Description
	Bluetooth activé mais pas connecté.
	Bluetooth activé et connecté.
	Liaison réseau activée mais pas connectée.
	Liaison réseau activée et connectée.
	Non connecté au serveur de synchronisation horaire NTP.
	Wi-Fi non connecté.
	Wi-Fi connecté. Niveau du signal : 1
	Wi-Fi connecté. Niveau du signal : 2
	Wi-Fi connecté. Niveau du signal : 3
	Wi-Fi connecté. Niveau du signal : 4

Icône	Description
	Wi-Fi Direct non connecté.
	Wi-Fi Direct connecté. Niveau du signal : 1
	Wi-Fi Direct connecté. Niveau du signal : 2
	Wi-Fi Direct connecté. Niveau du signal : 3
	Wi-Fi Direct connecté ou imprimante configurée pour servir de point d'accès. Niveau du signal : 4
	Imprimante connectée à un hôte USB.
	En attente d'un signal d'entrée/sortie externe.
	Mode RFID activé (CL4NX uniquement).



- Etat de la mémoire USB

Icône	Description
	Mémoire USB connectée.





- Etat de la tâche d'impression

Icône	Description
	En attente du retrait du support.
	Fin de ruban proche.
	Erreur de commande détectée.
	Tampon de réception presque plein.

4 Fonctionnement et configuration

Icône	Description
	Tête d'impression défectueuse détectée.
	Tête d'impression incompatible détectée.

- Etat d'entretien

Icône	Description
	Nettoyez la tête d'impression ou le rouleau en caoutchouc.
	Remplacez la tête d'impression.
	Remplacez le rouleau en caoutchouc.
	Remplacez le massicot.

4.1.3 Icône d'erreur

En cas d'erreur de l'imprimante, l'état de l'erreur s'affiche à l'écran avec une icône. Si une erreur se produit, vous pouvez effectuer les opérations suivantes :



- Basculer en mode Online
- Annuler l'erreur
- Faire avancer le support d'impression
- Basculer en mode Settings (Paramètres)
- Accéder à une vidéo explicative



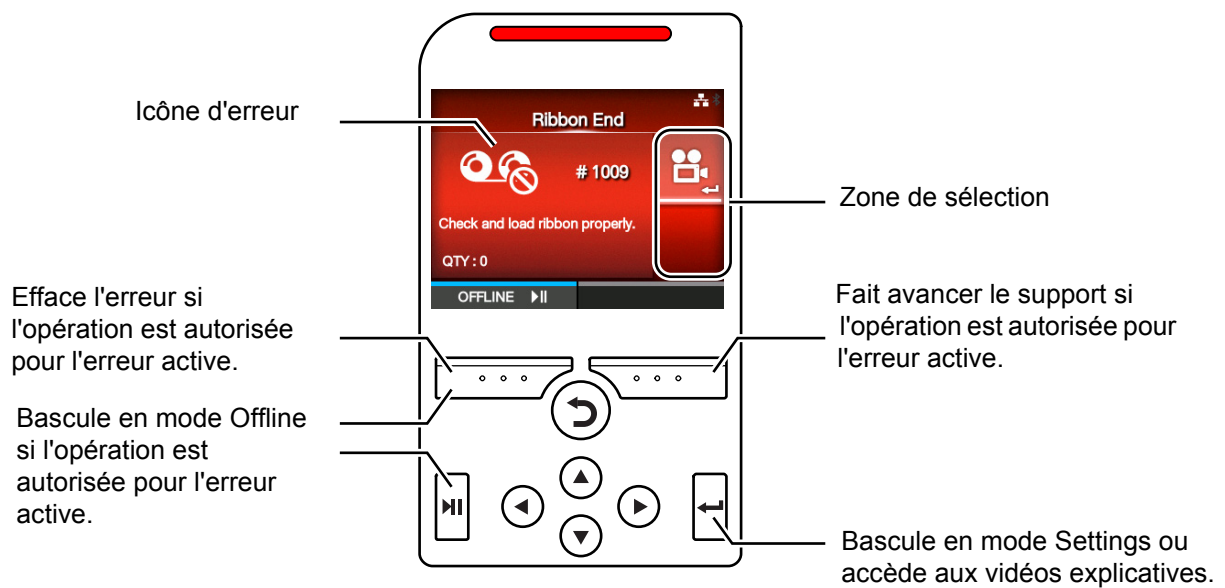





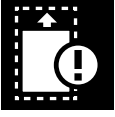

Remarque



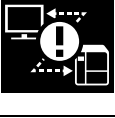

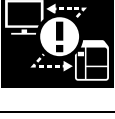
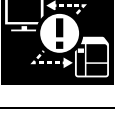

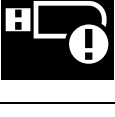

Les opérations disponibles varient selon la situation.

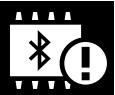

- Icône d'erreur

Icône	Description
	Fin d'étiquette ou de support détectée.
	Fin de ruban détectée.

Icône	Description
	Données d'impression plus larges que les dimensions du support.
	Erreur de capteur.
	Tête d'impression non bloquée.
	Erreur de tête d'impression détectée.
	Erreur de communication détectée.
	Dépassement de capacité du tampon de réception.
	Erreur BCC détectée.
	Erreur CRC détectée.
	Erreur de massicot détectée.
	Mémoire USB inaccessible ou pleine.
	Erreur de programme ou échec de l'écriture en mémoire.

Icône	Description
	Erreur de calendrier détectée.
	Échec d'écriture/lecture des informations de l'étiquette RFID (CL4NX uniquement).
	Envoi d'une tâche d'impression sans commande RFID à une étiquette RFID.
	Erreur de paramétrage du LAN sans fil détectée.
	Erreur d'imprimante détectée.
	La température de la tête d'impression dépasse la plage de tolérance.
	Module RFID défectueux (CL4NX uniquement).
	Module Bluetooth défectueux.
	Échec de l'authentification auprès du serveur.
	Expiration de l'authentification auprès du serveur.
	Détection de bourrage papier.

4.1.4 Vidéo explicative

L'imprimante propose les vidéos explicatives suivantes afin d'offrir une référence visuelle des opérations associées à l'imprimante.

N°	Vidéo explicative	Affichage de la vidéo à partir de		
		Écran d'erreur	Startup Guide (Guide de démarrage)	Menu Information
1	Chargement du rouleau du support	-	Possible	Possible
2	Chargement du rouleau du support (massicot)	-	Possible	Possible
3	Chargement du rouleau du support (Linerless) (CL4NX uniquement)	-	Possible	Possible
4	Chargement du rouleau du support (distributeur)	-	Possible	Possible
5	Chargement du rouleau du support (distributeur avec réenrouleur)	-	Possible	Possible
6	Chargement du support en paravent (standard)	-	Possible	Possible
7	Chargement du support en paravent (massicot)	-	Possible	Possible
8	Chargement du ruban	-	Possible	Possible
9	Remplacement du rouleau du support (standard)	Possible	-	Possible
10	Remplacement du rouleau du support (massicot)	Possible	-	Possible
11	Remplacement du rouleau du support (Linerless) (CL4NX uniquement)	Possible	-	Possible
12	Remplacement du rouleau du support (distributeur)	Possible	-	Possible
13	Remplacement du rouleau du support (distributeur avec réenrouleur)	Possible	-	Possible
14	Remplacement du support en paravent (standard)	Possible	-	Possible
15	Remplacement du support en paravent (massicot)	Possible	-	Possible
16	Remplacement du ruban	Possible	-	Possible
17	Remplacement de la tête d'impression	-	-	Possible
18	Remplacement du rouleau en caoutchouc	-	-	Possible
19	Nettoyage	-	-	Possible

Pour regarder la vidéo explicative, vous avez le choix entre plusieurs possibilités :

- Pour lire la vidéo explicative à partir de l'écran d'erreur

1 Dans l'écran d'erreur, appuyez sur la touche **←** pour visionner la vidéo explicative.

Si vous avez le choix entre plusieurs vidéos, utilisez les touches des flèches pour sélectionner la vidéo de votre choix et appuyez sur la touche **←**. La lecture de la vidéo explicative démarrera.

2 Suivez les instructions de la vidéo pour résoudre l'erreur.



- Pour accéder à la vidéo explicative à partir du mode Online

1 Appuyez sur la touche **▶||** en mode Online (En ligne).

L'imprimante bascule en mode Offline (Hors ligne).



2 Appuyez sur la touche **←**.

L'imprimante bascule en mode Settings (Paramètres).



3 Sélectionnez **Information** avec les touches **◀/▶**.

4 Appuyez sur la touche **←**.

La liste d'éléments s'affiche.

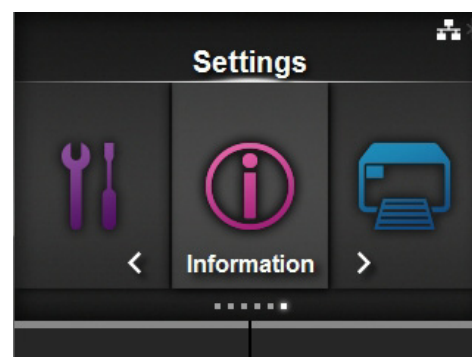

5 Sélectionnez **Help** (Aide) avec les touches **▲/▼**.

6 Appuyez sur la touche **←**.

La liste des vidéos explicatives s'affiche.

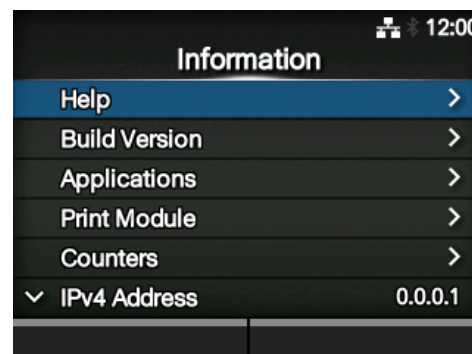

7 Sélectionnez la vidéo à lire avec les touches ▲/▼, puis appuyez sur la touche ←.

La lecture de la vidéo explicative démarrera.

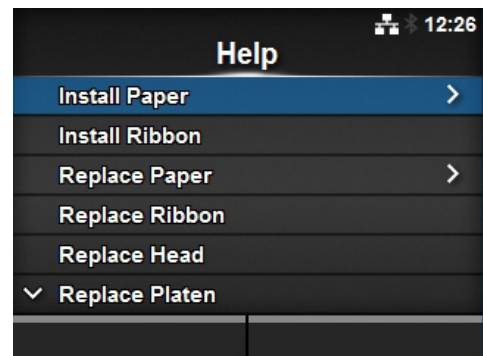

Description des fonctions de lecture des vidéos explicatives :

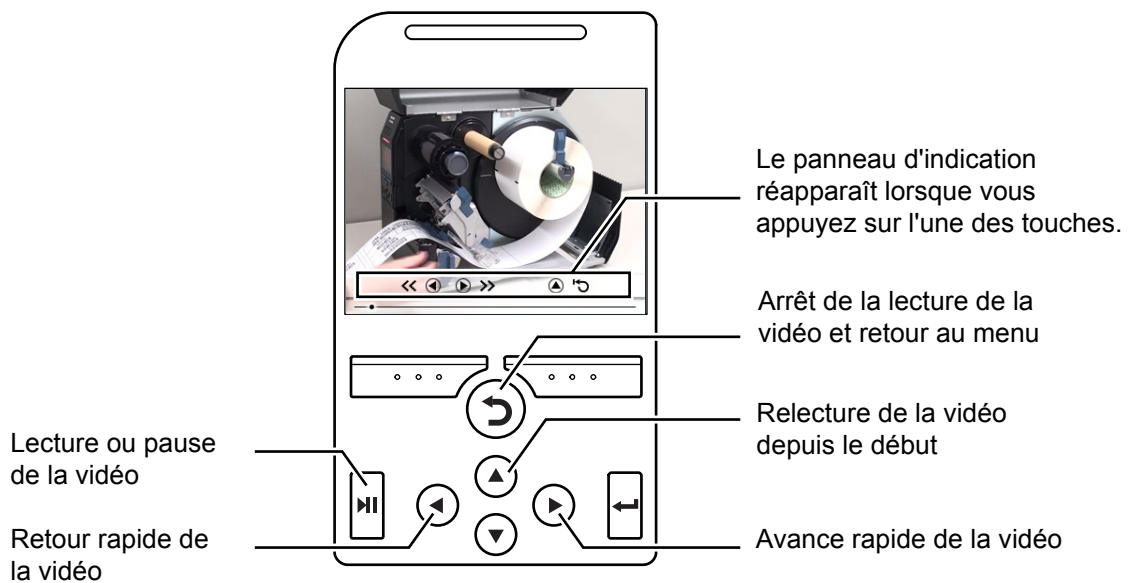

4.1.5 Annulation d'une tâche d'impression

Pour annuler la tâche d'impression, procédez comme suit :

- 1** Appuyez sur la touche **▶||** pour mettre l'imprimante hors ligne.
- 2** Appuyez sur la touche programmable de gauche.
Le message qui s'affiche vous demande de confirmer l'annulation de l'impression.
- 3** Appuyez sur la touche programmable de droite.
L'impression est annulée.

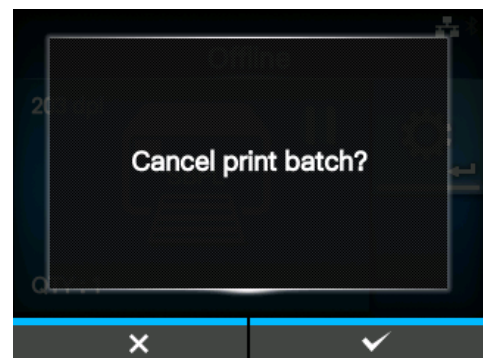

4.2 Mode Settings (Paramètres)

Le mode Settings (Paramètres) propose les menus suivants :



Menu	Description
Printing (Impression)	Permet d'accéder aux paramètres relatifs à l'impression.
Interface	Permet d'accéder aux paramètres relatifs aux interfaces.
Applications	Permet d'accéder aux paramètres relatifs au contrôle de l'imprimante.
System (Système)	Permet d'accéder aux paramètres relatifs à la langue d'affichage, au volume de l'alarme sonore, etc.
Tools (Outils)	Permet d'accéder aux paramètres relatifs au test d'impression, à l'initialisation et autres.
Information	Permet d'accéder aux informations relatives à l'imprimante et aux vidéos explicatives.

4.2.1 Accès au mode Settings

Pour basculer en mode Settings (Paramètres), procédez comme suit :

1 Appuyez sur la touche ►|| en mode Online (En ligne).

L'imprimante bascule en mode Offline (Hors ligne).



2 Appuyez sur la touche ◀.

L'imprimante bascule en mode Settings (Paramètres).

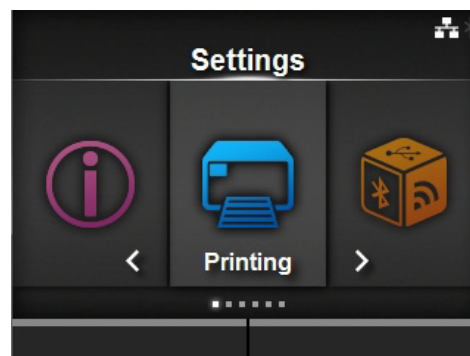

Pour quitter le mode Settings, appuyez sur la touche ►||.

4.2.2 Connexion/Déconnexion du mode Settings

Après avoir accédé au mode Settings, vous serez invité à fournir un mot de passe si cette option est activée (voir [Password Enable \(Activer mot de passe\)](#) dans *System > Password*).

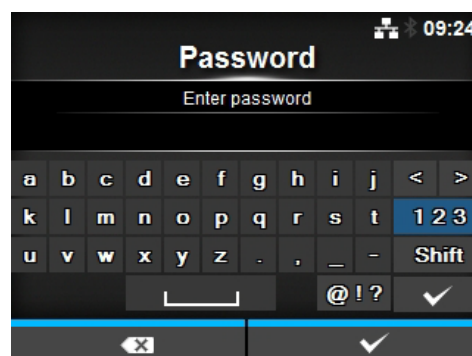

Lorsque vous quittez le mode Settings après vous être connecté, **LOG OUT** (Déconnexion) s'affiche dans la partie inférieure gauche de l'écran. Appuyez sur la touche programmable de gauche si vous souhaitez immédiatement vous déconnecter. Vous devrez saisir à nouveau un mot de passe pour accéder au mode Settings.

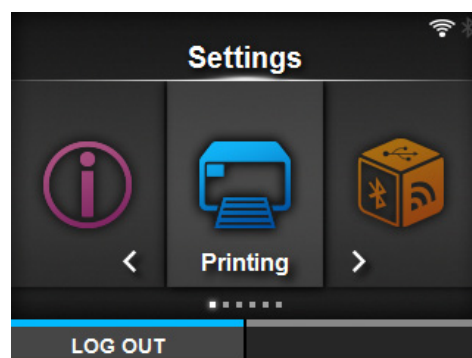

Remarque

Lorsque l'option de mot de passe est activée, si vous n'appuyez sur aucune touche pendant une dizaine de minutes suivant votre connexion, votre session est automatiquement fermée. Vous devrez saisir à nouveau un mot de passe pour accéder au mode Settings.

4.2.3 Sélection d'un élément

Pour sélectionner un élément en mode Settings (Paramètres), procédez comme suit :

1 Sélectionnez le menu avec les touches ◀/▶.

2 Appuyez sur la touche ←.
La liste d'éléments s'affiche.

3 Sélectionne un élément avec les touches ▲/▼.

4 Appuyez sur la touche ←.
Si l'élément sélectionné est un élément de paramétrage, l'écran de paramétrage s'affiche.
Si l'élément sélectionné est une commande, elle sera exécutée.

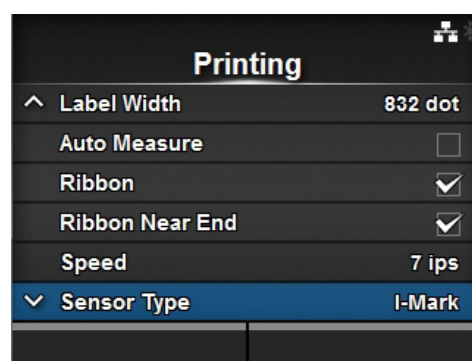
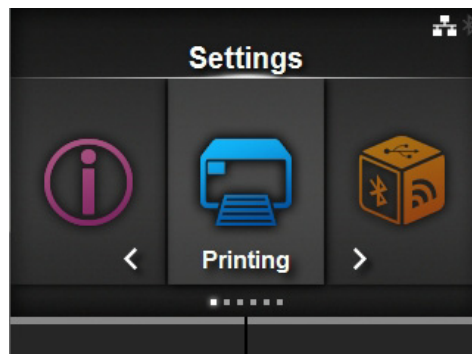

Un élément accompagné d'un « > » à droite possède un sous-menu contenant d'autres éléments. Vous pouvez aussi sélectionner l'élément avec la touche ▶ ou ←. Appuyez sur la touche ↶ pour revenir dans l'écran précédent.

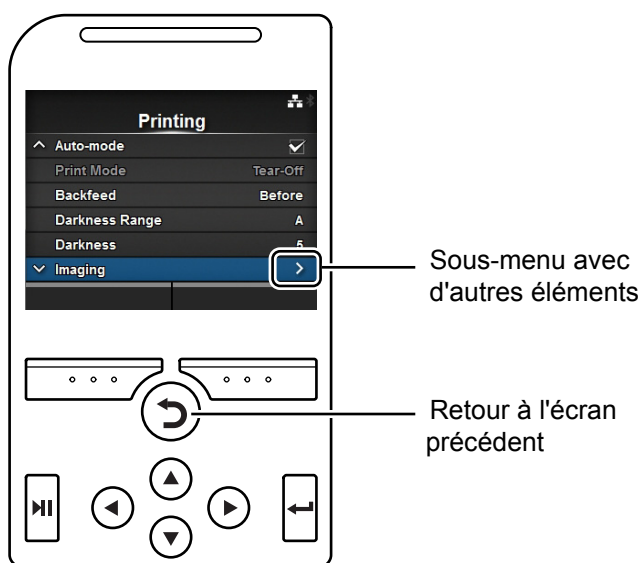

4.2.4 Saisie de caractères alphanumériques

Cette section décrit la saisie de caractères alphanumériques dans l'écran de paramétrage et explique comment sélectionner un élément dans la liste.

• Saisie de caractères

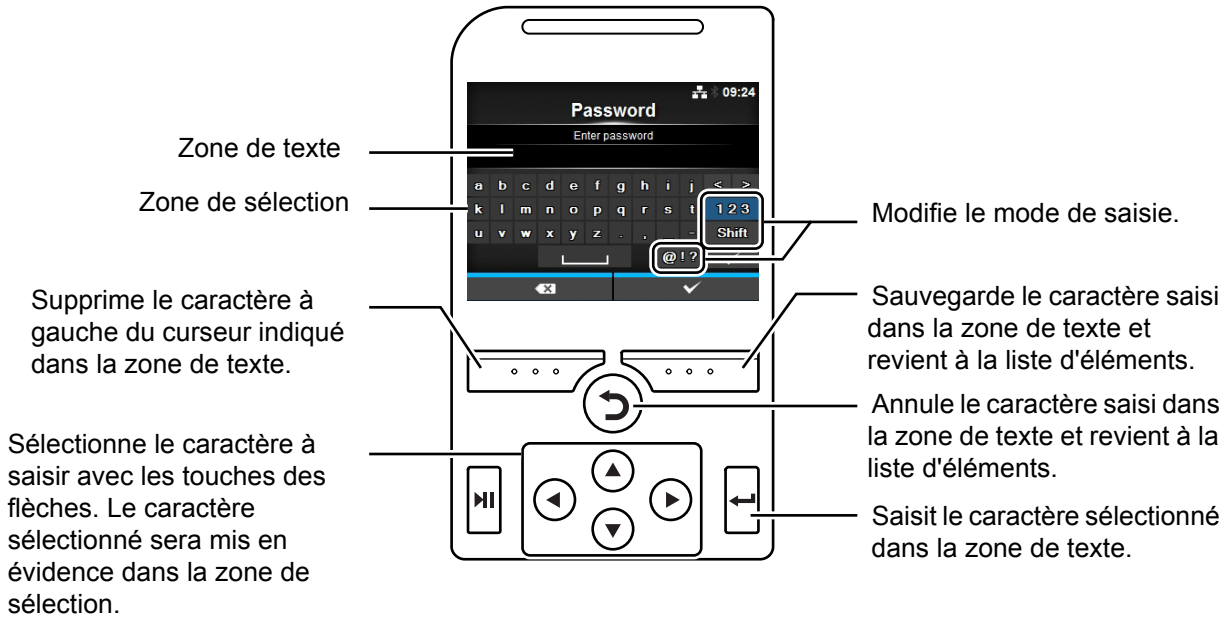

• Saisie de valeurs numériques

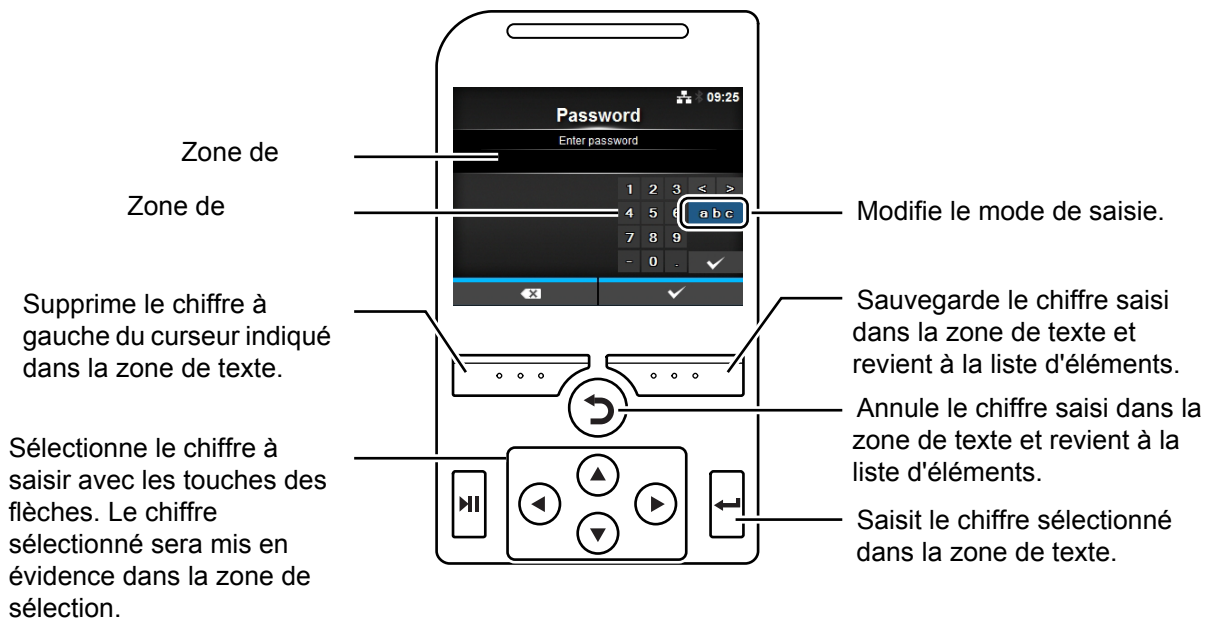

• **Sélection dans la liste**

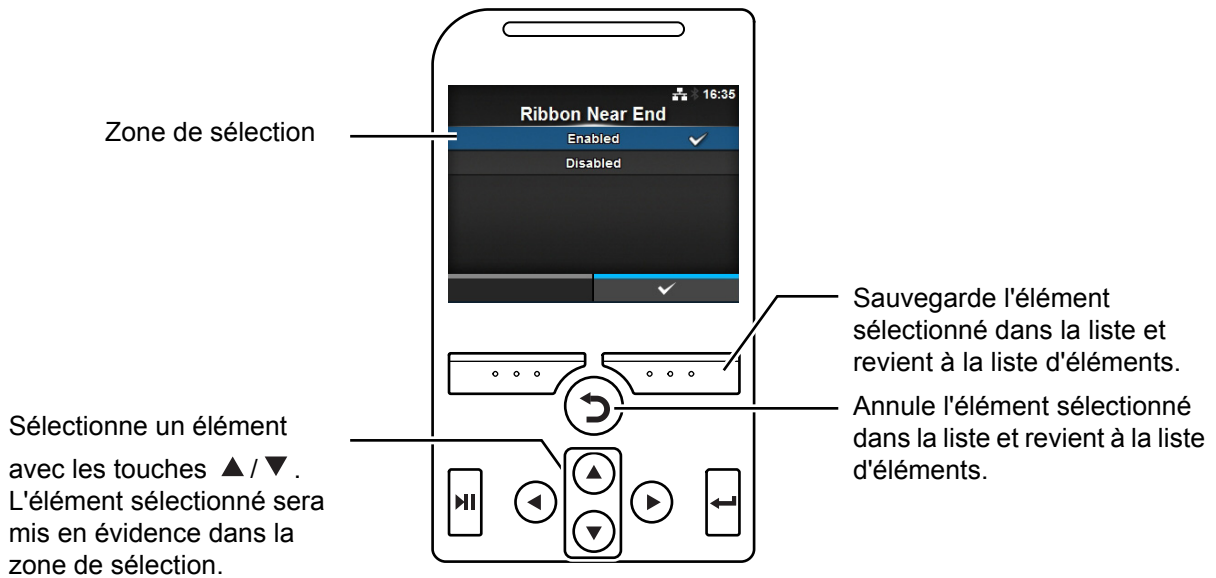

• **Sélection dans la case**

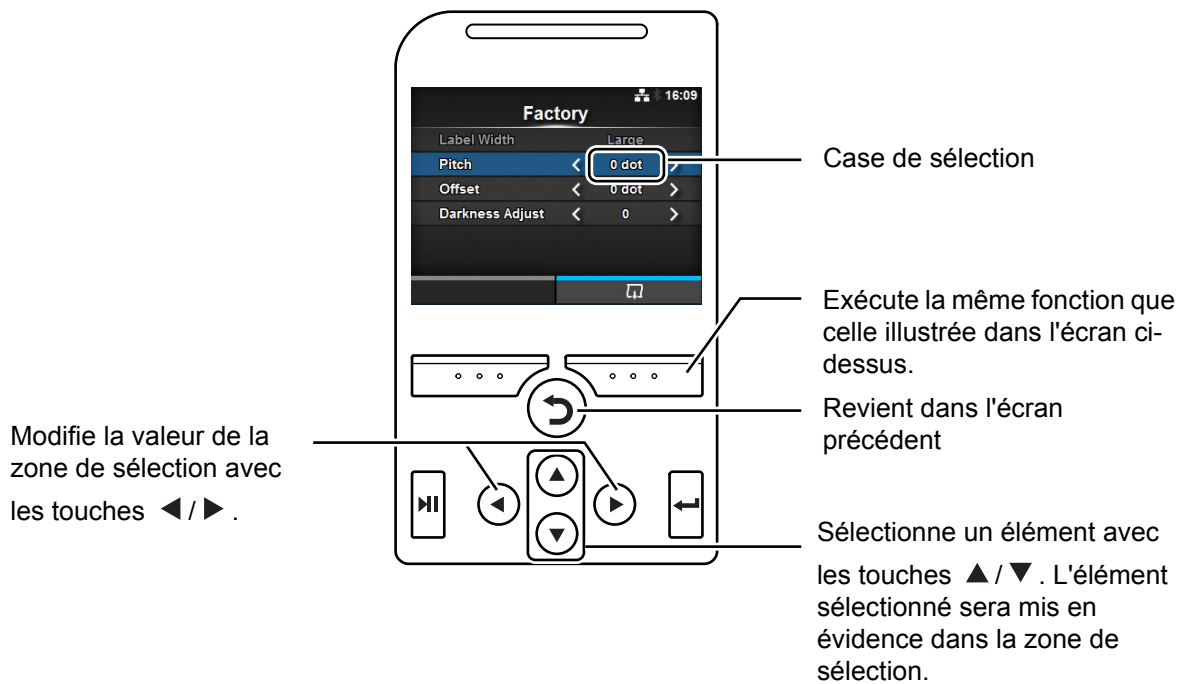

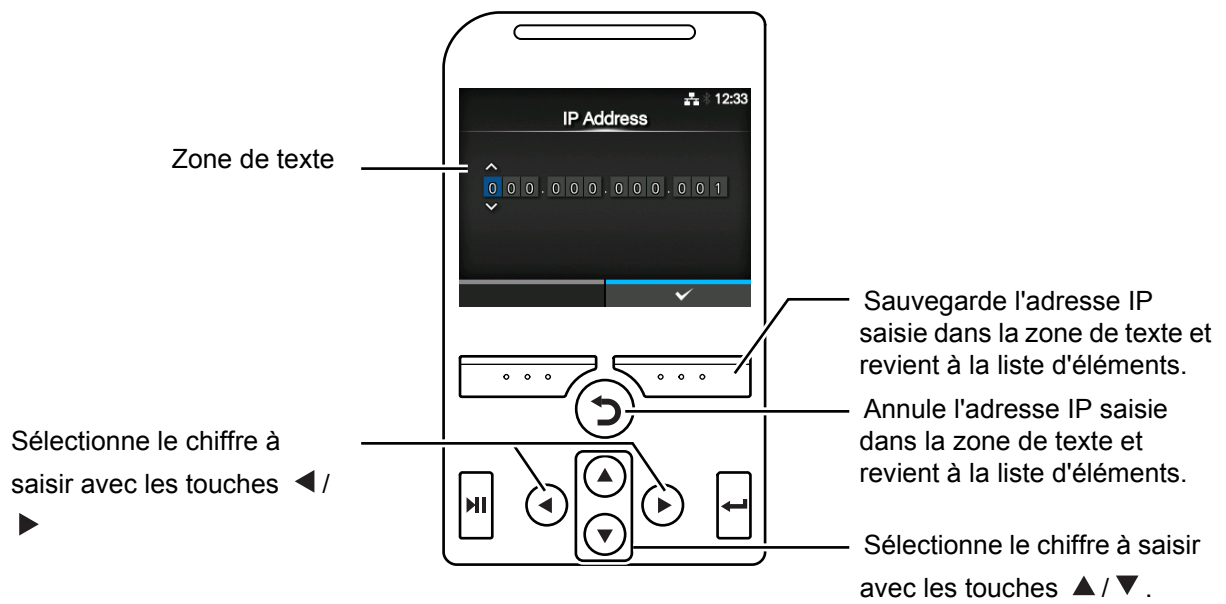

• Saisie d'une adresse IP





4.3 Arborescence du menu Settings

Le mode Settings (Paramètres) propose six menus principaux qui incluent eux-mêmes des sous-menus. Les tableaux ci-dessous illustrent l'arborescence des menus du mode Settings. Référez-vous à l'arborescence pour savoir où trouver les informations proposées par les menus du mode Settings. Cliquez sur les éléments en bleu pour accéder directement à la description des éléments sélectionnés.

 Printing (Impression)	Sous-menus		
Label Length (Longueur étiquette)			
Label Width (Largeur étiquette)			
Auto Measure (Détection auto de la longueur)			
Ribbon (Ruban)			
Ribbon Near End (Fin de ruban proche)			
Speed (Vitesse)			
Sensor Type (Type de capteur)			
Auto-mode (Mode auto)			
Print Mode (Mode d'impression)			
Backfeed (Recul)			
Eject Cut (Ejecter coupe)			
Darkness Range (Plage de noirceur)			
Darkness (Contraste)			
Imaging (Imagerie)	Vertical		
	Horizontal		
Advanced (Avancé)	Calibrate (Étalonner)	Auto-calibration (Étalonnage automatique)	
		GAP Levels (Niveaux GAP)	
		GAP Slice Level (Niveau seuil GAP)	
		I-Mark Levels (Niveaux I-Mark)	
		I-Mark Slice Level (Niveau seuil I-Mark)	
	Head Check (Test tête)		
	Head Check Mode (Mode de contrôle de tête)		
	Every Page (Chaque page)		
	Check Media Size (Contrôler la longueur de l'étiquette)		
	Adjustments (Réglages)	Offset (Décalage)	
		Pitch (Pas)	
		Darkness Adjust (Réglage noirceur)	
	Start Online (Démarrer en ligne)		
	Feed After Error (Avance étiquette après erreur)		
	Feed At Power On (Avance étiquette à la mise sous tension)		
	Max Feed (Avance max)		
	Paper End (Fin de papier)		
	Head Base Position (Position base tête)		
	Prioritize (Donner la priorité)		
	Reprint (Réimpression)		
Print End Position (Position de fin d'impression)			

 Interface	Sous-menus			
	Network (Réseau)	Settings (Paramètres)	LAN	IPv4
			IPv6	Mode DHCP/Renew Lease (DHCP/Renouveler le bail) IP Address (Adresse IP) Prefix Length (Longueur préfixe) Gateway (Passerelle) DNS
			Proxy	Enabled (Activé) Server (Serveur) Exclude (Exclure)
		Wi-Fi	IPv4	Mode DHCP/Renew Lease (DHCP/Renouveler le bail) IP Address (Adresse IP) Netmask (Masque de sous-réseau) Gateway (Passerelle) DNS
			IPv6	Mode DHCP/Renew Lease (DHCP/Renouveler le bail) IP Address (Adresse IP) Prefix Length (Longueur préfixe) Gateway (Passerelle) DNS
			Proxy	Enabled (Activé) Server (Serveur) Exclude (Exclure)
			Wi-Fi Protected Setup	Button (PBC) (Bouton (PBC)) PIN
			Wi-Fi Direct	Device Name (Nom de l'appareil) Connect (Connecter) Start Group (Créer un groupe) Remove Group (Retirer le groupe) Disconnect (Déconnecter) SSID IP Address (Adresse IP) Passphrase (Mot de passe)
			SSID	

 Interface	Sous-menus																								
	Network (Réseau)	Settings (Paramètres)	Wi-Fi	Hidden SSID (SSID caché) Mode Channel (Canal) Security (Sécurité) WEP Conf. (Conf. WEP) <table border="1" style="width: 100%;"> <tr><td>Authentication (Authentification)</td></tr> <tr><td>Key index (Index clé)</td></tr> <tr><td>Key #1 - Key #4 (Clé 1 à 4)</td></tr> </table> WPA Conf. (Conf. WPA) <table border="1" style="width: 100%;"> <tr><td>WPA Authentication (Authentification WPA)</td></tr> <tr><td>PSK</td></tr> <tr><td>EAP Conf. (Conf. EAP)</td></tr> </table> EAP Conf. (Conf. EAP) <table border="1" style="width: 100%;"> <tr><td>EAP Mode (Mode EAP)</td></tr> <tr><td>Inner Method</td></tr> <tr><td>Username (Nom utilisateur)</td></tr> <tr><td>Password (Mot de passe)</td></tr> <tr><td>Anon. Outer ID (ID anon. externe)</td></tr> <tr><td>Verify Server Cert. (Vérifier cert. serveur)</td></tr> <tr><td>Private Key P/W (MdP clé privée)</td></tr> <tr><td>PAC Auto Provisioning (Fourniture auto de PAC)</td></tr> <tr><td>PAC P/W (MdP PAC)</td></tr> </table>	Authentication (Authentification)	Key index (Index clé)	Key #1 - Key #4 (Clé 1 à 4)	WPA Authentication (Authentification WPA)	PSK	EAP Conf. (Conf. EAP)	EAP Mode (Mode EAP)	Inner Method	Username (Nom utilisateur)	Password (Mot de passe)	Anon. Outer ID (ID anon. externe)	Verify Server Cert. (Vérifier cert. serveur)	Private Key P/W (MdP clé privée)	PAC Auto Provisioning (Fourniture auto de PAC)	PAC P/W (MdP PAC)						
Authentication (Authentification)																									
Key index (Index clé)																									
Key #1 - Key #4 (Clé 1 à 4)																									
WPA Authentication (Authentification WPA)																									
PSK																									
EAP Conf. (Conf. EAP)																									
EAP Mode (Mode EAP)																									
Inner Method																									
Username (Nom utilisateur)																									
Password (Mot de passe)																									
Anon. Outer ID (ID anon. externe)																									
Verify Server Cert. (Vérifier cert. serveur)																									
Private Key P/W (MdP clé privée)																									
PAC Auto Provisioning (Fourniture auto de PAC)																									
PAC P/W (MdP PAC)																									
	Services	Interface	Ports <table border="1" style="width: 100%;"> <tr><td>Port1</td></tr> <tr><td>Port2</td></tr> <tr><td>Port3</td></tr> <tr><td>Flow Control (Contrôle du flux)</td></tr> <tr><td>BCC</td></tr> </table> NTP <table border="1" style="width: 100%;"> <tr><td>Enable (Activer)</td></tr> <tr><td>Error (Erreur)</td></tr> <tr><td>Time Server IP (IP serveur de temps)</td></tr> </table> LPD FTP SNMP <table border="1" style="width: 100%;"> <tr><td>sysContact</td></tr> <tr><td>sysName</td></tr> <tr><td>sysLocation</td></tr> <tr><td>Agent</td></tr> <tr><td>Enable (Activer)</td></tr> <tr><td>Read-Only (Lecture seule)</td></tr> <tr><td>SNMP Version (Version SNMP)</td></tr> <tr><td>Community (Communauté)</td></tr> <tr><td>User (Utilisateur)</td></tr> <tr><td>User Security (Sécurité utilisateur)</td></tr> <tr><td>Authentication Protocol (Protocole d'authentification)</td></tr> <tr><td>Authentication Passphrase (Mot de passe auth.)</td></tr> <tr><td>Privacy Protocol (Protocole priv.)</td></tr> <tr><td>Privacy Passphrase (Mot de passe priv.)</td></tr> </table>	Port1	Port2	Port3	Flow Control (Contrôle du flux)	BCC	Enable (Activer)	Error (Erreur)	Time Server IP (IP serveur de temps)	sysContact	sysName	sysLocation	Agent	Enable (Activer)	Read-Only (Lecture seule)	SNMP Version (Version SNMP)	Community (Communauté)	User (Utilisateur)	User Security (Sécurité utilisateur)	Authentication Protocol (Protocole d'authentification)	Authentication Passphrase (Mot de passe auth.)	Privacy Protocol (Protocole priv.)	Privacy Passphrase (Mot de passe priv.)
Port1																									
Port2																									
Port3																									
Flow Control (Contrôle du flux)																									
BCC																									
Enable (Activer)																									
Error (Erreur)																									
Time Server IP (IP serveur de temps)																									
sysContact																									
sysName																									
sysLocation																									
Agent																									
Enable (Activer)																									
Read-Only (Lecture seule)																									
SNMP Version (Version SNMP)																									
Community (Communauté)																									
User (Utilisateur)																									
User Security (Sécurité utilisateur)																									
Authentication Protocol (Protocole d'authentification)																									
Authentication Passphrase (Mot de passe auth.)																									
Privacy Protocol (Protocole priv.)																									
Privacy Passphrase (Mot de passe priv.)																									

 Interface		Sous-menus				
	Network (Réseau)	Services	SNMP	Agent	Read-Write (Lecture-écriture)	SNMP Version (Version SNMP)
						Community (Communauté)
						User (Utilisateur)
						User Security (Sécurité utilisateur)
						Authentication Protocol (Protocole d'authentification)
						Authentication Passphrase (Mot de passe auth.)
						Privacy Protocol (Protocole priv.)
						Privacy Passphrase (Mot de passe priv.)
				Traps	Enable (Activer)	
					SNMP Version (Version SNMP)	
					IP Version (Version IP)	
					Destinations	
					Destination 1	
					Destination 2	
					Destination 3	
					Community (Communauté)	
					User (Utilisateur)	
					Engine ID (ID moteur)	
	Security (Sécurité)					
	Authentication Protocol (Protocole d'authentification)					
Authentication Passphrase (Mot de passe auth.)						
Privacy Protocol (Protocole priv.)						
Privacy Passphrase (Mot de passe priv.)						
Advanced (Avancé)	ARP Announcement (Annonce ARP)	Additional (Supplémentaire)				
		Periodic (Périodique)				
IEEE1284	Flow Control (Contrôle du flux)					
	BCC					
RS-232C	Baudrate (Débit en bauds)					
	Parameters (Paramètres RS232)					
	Flow Control (Contrôle du flux)					
	BCC					
USB	Flow Control (Contrôle du flux)					
	BCC					

 Interface		Sous-menus		
Bluetooth	Enable (Activer)			
	Name (Nom)			
	Pin Code (Code PIN)			
	BD Address (Adresse BD)			
	Firm Version (Version microprogramme)			
	Host BD Addr (Adr. BD hôte)			
	Authentication (Authentification)			
	ISI			
	ISW			
	PSI			
	PSW			
	CRC Mode (Mode CRC)			
	Flow Control (Contrôle du flux)			
	Ignore CR/LF (Ignorer CR/LF)			
	Ignore CAN/DLE (Ignorer CAN/DLE)			
	External I/O (E/S externes)	Enable (Activer)		
		Signals (Signaux)	EXT 9PIN	
EXT Mode (Mode EXT)				
Inputs (Entrées)			Start Print (Début d'impression)	
			Reprint (Réimpression)	
Outputs (Sorties)			Paper End (Fin de papier)	
			Ribbon End (Fin de ruban)	
			Machine Error (Erreur de la machine)	
			Print Done (Impression terminée)	
			Qty/Offline (Qté/Hors ligne)	
			Ribbon Near End (Fin de ruban proche)	
Dispenser (Distributeur)				
EXT I/O Re-print (EXT E/S Réimpression)				

 Interface	Sous-menus	
	RFID (CL4NX uniquement)	Antenna Pitch (Antenne) Write Power (Puissance d'écriture) Read Power (Puissance de lecture) Tag Offset (Décalage d'étiquette) Reader Model (Modèle lecteur) Reader Version (Version lecteur) View (Vue) Memory Bank (Banque de mémoire) Retry Mode (Mode tentative) Retries (Tentatives) Mark bad tags (Marquer étiquettes incorrectes) MCS MCS Chip Manufacturer (Fabricant puce) Pre-Encoded Tag (EPC pré-encodé) Assign Prefix (Affecter) MCS Prefix Digit (Longueur bits préfixe) Input Prefix (Données préfixe) Non-RFID Warning (Avertissement non RFID) Log RFID Data (Journal) Data To Record (Données à enregistrer) Output Error Mode (Mode sortie erreur) Pulse Length (Longueur d'impulsion) Counters (Compteurs) Life time (Durée de vie) Count Success (Cycles L/E réussis) Count Failure (Cycles L/E échoués) Count Total (Total cycles L/E) User (Utilisateur) Count Success (Cycles L/E réussis) Count Failure (Cycles L/E échoués) Count Total (Total cycles L/E)

 Applications	Sous-menus		
	Protocol (Protocole)		
SBPL	Show Error (Afficher erreur)		
	Standard Code (Code standard)		
	Orientation		
	Font Settings (Paramètres polices)	Zero Slash (Zéro barré)	
		Kanji	Kanji Set (Jeu Kanji)
		Character Code (Code de caractères)	
		Proportional (Proportionnel)	
		Code Page (Page de code)	
	€		
	Compatible	CODE128(C) Zero Fill (Code 128(C) avec zéros de remplissage)	
SZPL	Label (Étiquette)	Shift (Décalage)	
		Top (Haut)	
		Caret (Accent circonflexe)	
	Delimiter (Délimiteur)		
	Tilde		
	Clock Format (Format horloge)		
SIPL	Font Settings (Paramètres polices)	Zero Slash (Zéro barré)	
		€	
		Code Page (Page de code)	
		Proportional (Proportionnel)	
STCL	Command Head (Commande TEC)	Control Code (Code de commande)	
		1st Byte Code (Code 1er octet)	
		2nd Byte Code (Code 2e octet)	
		3rd Byte Code (Code 3e octet)	
	Font Settings (Paramètres polices)	Zero Slash (Zéro barré)	
		€	
		Code Page (Page de code)	
SDPL	Control Code (Code de commande)	Code Type (Type de code)	
		SOH	
		STX	
		CR	
		CNTBY	

 <p>System (Système)</p>	Sous-menus		
<p>Regional (Régional)</p>	Messages		
	Unit (Unité)		
	Time (Heure)		
	Date		
	Time Zone (Fuseau horaire)	Region (Région)	City (Ville)
<p>Notifications</p>	<p>Clean Printhead (Nettoyer tête d'impression)</p>	Clean Printhead (Nettoyer tête d'impression)	
		Cleaning Interval (Intervalle de nettoyage)	
		Clean Counter (Compteur de nettoyage)	
	<p>Change Printhead (Changer tête d'impression)</p>	Change Printhead (Changer tête d'impression)	
		Printhead Interval (Intervalle chgt. tête d'impression)	
		Printhead Count (Compteur tête d'impression)	
	<p>Change Cutter (Changer massicot)</p>	Change Cutter (Changer massicot)	
		Cutter Life (Durée de vie massicot)	
		Cutter Count (Compteur massicot)	
	<p>Change Platen (Changer rouleau)</p>	Change Platen (Changer rouleau)	
		Platen Interval (Intervalle chgt. rouleau)	
		Platen Count (Compteur rouleau)	
Sound (Son)	Error Sound (Son erreur)		
Energy Saving (Économie d'énergie)	Sleep Timeout (Délai de mise en veille)		
LCD Brightness (Luminosité LCD)			
Show Total Count (Afficher compteur total)			
<p>Password (Mot de passe)</p>	Password Enable (Activer mot de passe)		
	Install Security (Sécurité installation)		
	<p>Change Password (Modifier mot de passe)</p>	admin	
		manager (gestionnaire)	
		level1 (niveau1)	
rfid			

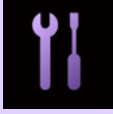
 Tools (Outils)		Sous-menus	
Test Print (Test impression)	Factory (Config. Usine)	Label Width (Largeur étiquette)	
		Pitch (Pas)	
		Offset (Décalage)	
		Darkness Adjust (Réglage noirceur)	
	Configure List (Config. liste)	Label Width (Largeur étiquette)	
		Label Length (Longueur étiquette)	
		Pitch (Pas)	
		Offset (Décalage)	
	Configure QR (Config. QR)	Label Width (Largeur étiquette)	
		Label Length (Longueur étiquette)	
		Pitch (Pas)	
		Offset (Décalage)	
	Paper Sensor (Détecteur de papier)	Label Width (Largeur étiquette)	
		Label Length (Longueur étiquette)	
		Pitch (Pas)	
		Offset (Décalage)	
HEX-Dump	Hex Dump Mode (Mode Hex Dump)		
	Buffer Dump (Vidage tampon)		
	Log Files (Fichiers journaux)	Copy (Copier)	
		Remove (Retirer)	
		Print (Imprimer)	
Reset (Réinitialiser)	Select	Data (Données)	
		Data & Settings (Données et paramètres)	
		Settings (Paramètres)	
Profiles (Profils)	Delete (Supprimer)		
	Load (Charger)		
	Save (Enregistrer)		
	Start with (Démarrer avec)		
Service			
Factory (Config. Usine)			
Certificates (Certificats)	HTTPS		
	Wi-Fi Root CA (AC racine Wi-Fi)		
	Wi-Fi Client (Certificat Client Wi-Fi)		
	Wi-Fi Private Key (Clé privée Wi-Fi)		
	EAP-FAST PAC File (Fichier EAP-FAST PAC)		
Startup Guide (Guide de démarrage)			

 Information	Sous-menus			
	Help (Aide)	Install Paper (Installer le papier)	Roll (Rouleau)	Standard
Cutter (Massicot)				
Linerless (CL4NX uniquement)				
Dispenser (Distributeur)				
Dispenser with Rewinder (Distributeur avec réenrouleur)				
		Fanfold (Paravent)	Standard	
Cutter (Massicot)				
Install Ribbon (Installer le ruban)				
Replace Paper (Remplacer papier)		Roll (Rouleau)		Standard
				Cutter (Massicot)
	Linerless (CL4NX uniquement)			
	Dispenser (Distributeur)			
	Dispenser with Rewinder (Distributeur avec réenrouleur)			
	Fanfold (Paravent)	Standard		
Cutter (Massicot)				
Replace Ribbon (Remplacer ruban)				
Replace Head (Remplacer tête)				
Replace Platen (Remplacer rouleau)				
Cleaning (Nettoyage)				
Build Version	Name (Nom)			
	Date			
	Checksum (Somme de contrôle)			
	Kernel Version			
	Boot Version	Disks (Disques)		
		Warp!!-mode (Mode Warp!!)		
Date				
Applications				
Installation Log (Journal d'installation)	RPM Log (Journal RPM)			
	System Restore (Restauration du système)			
Print Module (Module d'impression)	Boot (Amorçage)	Name (Nom)		
		Release Date (Date de publication)		
		Checksum (Somme de contrôle)		
	Main (Principal)	Name (Nom)		
		Release Date (Date de publication)		
		Checksum (Somme de contrôle)		
Counters (Compteurs)	Head (Tête)	Life (Durée de vie)		
		Head 1 (Tête 3)		
		Head 2 (Tête 3)		
		Head 3 (Tête 3)		
	Cutter (Massicot)			
IPv4 Address (Adresse IPv4)				
IPv6 Address (Adresse IPv6)				

 Information	Sous-menus	
	LAN MAC (Adresse MAC réseau local)	
	Wi-Fi MAC (Adresse Wi-Fi)	
	Wi-Fi Region (Région Wi-Fi)	
	Wi-Fi Status (État Wi-Fi)	
	Wi-Fi Direct	SSID
		Role (Rôle)
		Device Address (Adresse de l'appareil)
		IP Address (Adresse IP)
		Passphrase (Mot de passe)
Wi-Fi Versions (Versions Wi-Fi)		

4.4 Détails des écrans des menus du mode Settings

4.4.1 Menu Printing (Impression)

Les paramètres suivants sont disponibles dans le menu **Printing** :

Printing (Impression)		
1	Label Length (Longueur étiquette)	Définit la longueur du support.
2	Label Width (Largeur étiquette)	Définit la largeur du support.
3	Auto Measure (Détection auto de la longueur)	Mesure automatiquement la longueur du support.
4	Ruban	Définit le type d'impression : ruban ou support thermique direct.
5	Ribbon Near End (Fin de ruban proche)	Permet d'activer ou de désactiver l'avertissement de fin de ruban proche. *S'affiche uniquement si vous avez sélectionné l'option Use Ribbon (Utiliser le ruban) dans le menu Ribbon (Ruban).
6	Speed (Vitesse)	Définit la vitesse de l'imprimante.
7	Sensor Type (Type de capteur)	Définit le type de capteur de support.
8	Auto-mode (Mode auto)	Définit automatiquement le mode d'impression.
9	Print Mode (Mode d'impression)	Définit manuellement le mode d'impression.
10	Backfeed (Recul)	Définit le recul.
11	Eject Cut (Ejecter coupe)	Définit l'intervalle de temps entre la fin de l'impression et la découpe de l'impression. * S'affiche uniquement si vous avez sélectionné l'option Cut & Print (Couper et imprimer) dans le menu Print Mode (Mode d'impression).
12	Darkness Range (Plage de noirceur)	Définit la plage du contraste de l'impression.
13	Darkness (Contraste)	Définit le contraste de l'impression.
14	Imaging (Imagerie)	Définit la position de référence de l'impression dans le sens vertical et horizontal.
15	Advanced (Avancé)	Définit le fonctionnement du capteur et le mouvement d'impression.

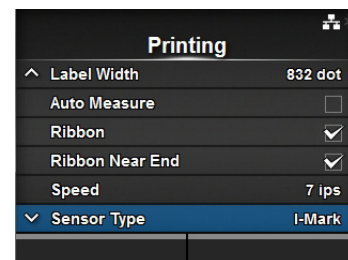

Label Length (Longueur étiquette)	
<p><i>Printing > Label Length</i></p> <p>Définit la longueur du support. Elle varie selon la résolution d'impression de l'imprimante. La plage de valeurs pour la longueur de l'étiquette est la suivante :</p> <p><CL4NX></p> <ul style="list-style-type: none"> • 203 ppp : 1 à 20 000 points • 305 ppp : 1 à 18000 points • 609 ppp : 1 à 9600 points <p><CL6NX></p> <ul style="list-style-type: none"> • 203 ppp : 1 à 20 000 points • 305 ppp : 1 à 18000 points <hr/> <p>Remarque Définissez une valeur qui inclut la bande de support pour le format de l'étiquette.</p>	

Label Width (Largeur étiquette)	
<p><i>Printing > Label Width</i></p> <p>Définit la largeur du support. Elle varie selon la résolution d'impression de l'imprimante. La plage de valeurs pour la largeur de l'étiquette est la suivante :</p> <p><CL4NX></p> <ul style="list-style-type: none"> • 203 ppp : 1 à 832 points • 305 ppp : 1 à 1248 points • 609 ppp : 1 à 2496 points <p><CL6NX></p> <p>Si le paramètre Head Base Position (Position base tête) a la valeur Standard</p> <ul style="list-style-type: none"> • 203 ppp : 1 à 1216 points • 305 ppp : 1 à 1984 points <p>Si le paramètre Head Base Position (Position base tête) a la valeur Left-justify (Justifié à gauche)</p> <ul style="list-style-type: none"> • 203 ppp : 1 à 1340 points • 305 ppp : 1 à 2010 points <hr/> <p>Remarque Définissez une valeur qui inclut la bande de support pour le format de l'étiquette.</p>	

Auto Measure (Détection auto de la longueur)

Printing > Auto Measure

L'imprimante mesure automatiquement la longueur du support.
La longueur mesurée du support est sauvegardée automatiquement sous **Label Length** (Longueur étiquette).

L'option est disponible lorsque vous avez sélectionné **Gap** (Échenillage) ou **I-Mark** (Marque noire) dans le menu **Sensor Type** (Type de capteur).
Pour définir la longueur de l'étiquette à l'aide de la fonction Auto Measure, procédez comme suit :

1. Chargez le support.
2. Attribuez la valeur **Enabled** (Activée) à l'option **Auto Measure**.
3. Appuyez sur la touche **▶||** ou **↶** pour afficher le mode Online (En ligne) ou Offline (Hors ligne).
4. Ouvrez la tête d'impression. (L'erreur Head Open (Tête ouverte) s'affiche.)
5. Fermez la tête d'impression. (Revient en mode Offline)
6. Lorsque vous appuyez sur la touche **▶||**, l'imprimante fait avancer deux étiquettes et mesure la longueur de l'étiquette.
7. La longueur d'étiquette mesurée est sauvegardée automatiquement sous **Label Length** (Longueur étiquette).

Remarque

Lorsque vous sélectionnez la valeur **Enabled** pour l'option **Auto Measure**, cette fonction est exécutée lors de la mise sous tension de l'imprimante.

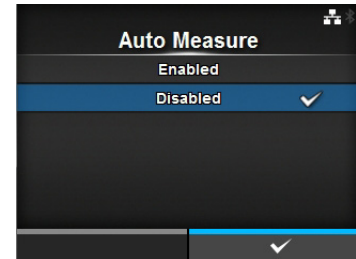

Ribbon (Ruban)

Printing > Ribbon

Définit le type d'impression : ruban ou support thermique direct.

Les options sont les suivantes :

- **Use Ribbon** (Utiliser le ruban) : permet d'imprimer avec un ruban.
- **Direct Thermal (Thermique direct)** : permet d'imprimer sur un support thermique direct.

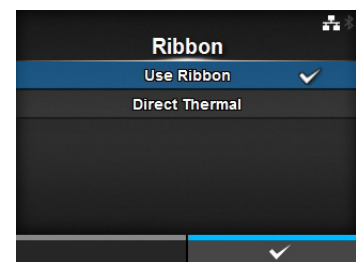

Ribbon Near End (Fin de ruban proche)

Printing > Ribbon Near End

Permet d'activer ou de désactiver l'affichage de l'icône d'avertissement de fin de ruban proche.

Les options sont les suivantes :

- **Enabled** (Activé) : affiche l'icône d'avertissement.
- **Disabled** (Désactivé) : n'affiche pas l'icône d'avertissement.

Remarque

L'icône d'avertissement est affichée dans la barre d'état, dans la partie supérieure de l'écran.

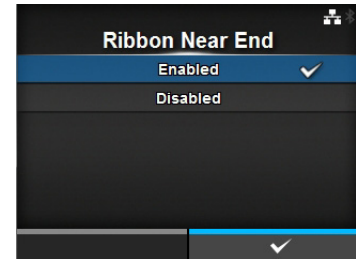

Speed (Vitesse)

Printing > Speed

Elle varie selon la résolution d'impression de l'imprimante.

La plage de valeurs pour la vitesse d'impression est la suivante :

<CL4NX>

- 203 ppp : 2 à 10 pps (pouce/sec.)
- 305 ppp : 2 à 8 pps (pouce/sec.)
- 609 ppp : 2 à 6 pps (pouce/sec.)

Si le kit Linerless en option est installé, la plage de valeurs varie entre 2 et 6 pps, indépendamment de la résolution d'impression de l'imprimante.

Si la vitesse a la valeur 7 pps ou plus, elle repasse à 4 pps après l'installation du kit Linerless en option.

<CL6NX>

- 203 ppp : 2 à 10 pps (pouce/sec.)
- 305 ppp : 2 à 8 pps (pouce/sec.)

Remarque

Une vitesse d'impression trop élevée peut nuire à la qualité de l'impression.

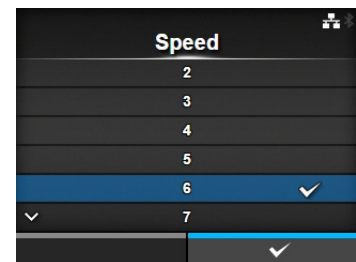

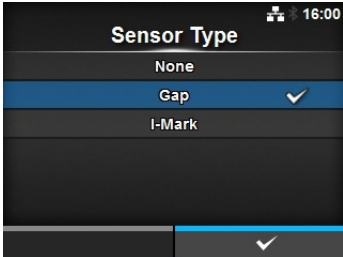
Sensor Type (Type de capteur)	
<p><i>Printing > Sensor Type</i></p> <p>Définit le type de capteur utilisé pour la détection du support. Les options sont les suivantes :</p> <ul style="list-style-type: none"> • None (Aucun) : cette option désactive la cellule de détection du support. • Gap : utilise un capteur de type transmissif. • I-Mark : utilise un capteur de type réfléchif. <p>Si vous avez sélectionné Tear-Off (Déchirer), Dispenser (Distributeur) ou Cut & Print (Couper et imprimer) dans l'écran Print Mode (Mode d'impression), seules les options Gap (Échenillage) et I-Mark sont disponibles dans le menu Sensor Type.</p> <p>Si vous avez sélectionné Linerless (Sans bande de support) dans l'écran Print Mode (Mode d'impression) (CL4NX uniquement), seules les options None (Sans) et I-Mark sont disponibles dans le menu Sensor Type.</p>	

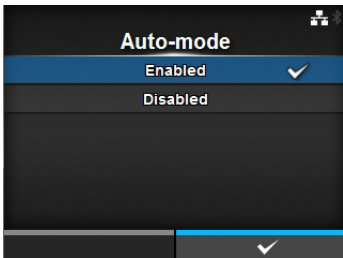
Auto-mode (Mode auto)	
<p><i>Printing > Auto-mode</i></p> <p>En mode auto, le mode d'impression change automatiquement en fonction de l'état du module en option installé.</p> <p>Les options sont les suivantes :</p> <ul style="list-style-type: none"> • Enabled (Activé) : le mode d'impression change automatiquement. • Disabled (Désactivé) : le mode d'impression change en fonction du paramètre défini pour Print Mode. <p>L'imprimante fonctionne en mode Cutter (Massicot) si le massicot en option est installé. L'imprimante fonctionne en mode Dispenser (Distributeur) si le distributeur en option est installé.</p> <p>L'imprimante fonctionne en mode Linerless si le kit Linerless en option est installé (CL4NX uniquement).</p>	

Print Mode (Mode d'impression)

Printing > Print Mode

Définit le mode d'impression.

Les options sont les suivantes :

- **Continuous** (Continu) : imprime le nombre spécifié de points ou mm du support. Le support reste en position pendant toute la durée de l'impression.
- **Tear-Off** (Déchirer) : après avoir imprimé le nombre spécifié d'étiquettes, l'imprimante fait avancer la dernière étiquette imprimée hors de l'imprimante une fois qu'elle a été imprimée pour permettre son retrait. Après l'impression, déchirez manuellement le support.
- **Cutter** (Massicot) : coupe chaque étiquette pendant l'impression du nombre spécifié d'étiquettes. Vous pouvez uniquement définir cette option si le massicot est installé.
- **Cut & Print** (Couper et imprimer) : coupe la dernière étiquette imprimée tout en imprimant une autre étiquette avec les données suivantes. Si l'imprimante ne reçoit pas les données suivantes au cours de la période définie dans le paramètre Eject Cut (Éjecter coupe), elle fait avancer l'étiquette jusqu'à la position de coupe et coupe la dernière étiquette imprimée. Vous pouvez uniquement définir cette option si le massicot est installé.
- **Dispenser (Distributeur)** : permet de retirer la bande de support de l'étiquette imprimée lors de son avance vers la partie avant de l'imprimante. Dès que l'étiquette imprimée a été retirée de l'imprimante pour être appliquée, l'étiquette non imprimée suivante recule et se repositionne pour l'impression. Vous pouvez uniquement définir cette option si le distributeur est installé.
- **Linerless** (CL4NX uniquement) : coupe chaque étiquette pendant l'impression du nombre spécifié d'étiquettes. Vous pouvez uniquement définir cette option si le kit Linerless est installé.

<CL4NX>

Si aucun module en option n'est installé, les options **Continuous** (Continu) et **Tear-Off** (Déchirer) sont disponibles dans le menu **Print Mode** (Mode d'impression).

Si le massicot en option est installé, les options **Continuous** (Continu), **Tear-Off** (Déchirer), **Cutter** (Massicot) et **Cut & Print** (Couper et imprimer) sont disponibles dans le menu **Print Mode** (Mode d'impression).

Si le distributeur en option est installé, les options **Continuous** (Continu), **Tear-Off** (Déchirer) et **Dispenser** (Distributeur) sont disponibles dans le menu **Print Mode** (Mode d'impression).

Si le kit Linerless en option est installé, seule l'option **Linerless** est disponible dans le menu **Print Mode** (Mode d'impression).

<CL6NX>

Si aucun module en option n'est installé, les options **Continuous** (Continu) et **Tear-Off** (Déchirer) sont disponibles dans le menu **Print Mode** (Mode d'impression).

Si le massicot en option est installé, les options **Continuous** (Continu), **Tear-Off** (Déchirer), **Cutter** (Massicot) et **Cut & Print** (Couper et imprimer) sont disponibles dans le menu **Print Mode** (Mode d'impression).

Si le distributeur en option est installé, les options **Continuous** (Continu), **Tear-Off** (Déchirer) et **Dispenser** (Distributeur) sont disponibles dans le menu **Print Mode** (Mode d'impression).

Remarque

Vous ne pouvez pas définir l'option **Print Mode** si le paramètre **Auto-mode** a la valeur **Enabled**.

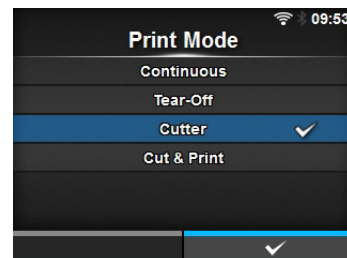

Backfeed (Recul)

Printing > Backfeed

Il est uniquement possible de définir un recul lorsque le mode d'impression défini est le mode Tear-Off (Déchirer), Cutter (Massicot), Dispenser (Distributeur) ou Linerless (CL4NX uniquement).

Les options sont les suivantes :

- **None** (Aucun) : ne recule pas.
- **After** (Après) : après la découpe, recule la partie avant du support suivant pour la replacer sous la tête d'impression. En mode distributeur, recule la partie avant de l'étiquette suivante après la distribution de l'étiquette.
- **Before** (Avant) : avant l'impression, recule la partie avant du support pour la replacer sous la tête d'impression.

Si vous avez sélectionné **Tear-Off** (Déchirer) ou **Linerless** (CL4NX uniquement) dans le menu **Print Mode** (Mode d'impression), seule l'option **Before** (Avant) est disponible dans le menu **Backfeed** (Recul).

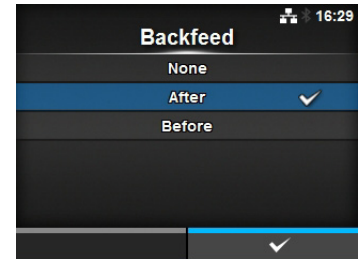

Eject Cut (Ejecter coupe)

Printing > Eject Cut

Définit le mouvement Eject cut pour le dernier support imprimé. Coupe le dernier support après le délai défini.

* S'affiche uniquement si vous avez sélectionné l'option **Cut & Print** (Couper et imprimer) dans le menu **Print Mode** (Mode d'impression).

La plage de valeurs est comprise entre 0 et 5 secondes.

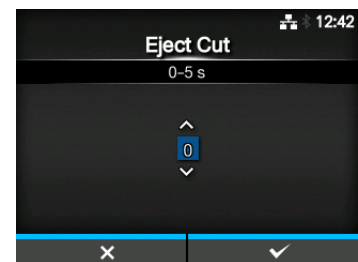

Darkness Range (Plage de noirceur)

Printing > Darkness Range

Cette plage affecte le contraste de l'impression.

Les options sont les suivantes :

A, B, C, D, E, F.

*L'option normale est A. Vous pouvez également sélectionner les valeurs B à F mais le contraste de l'impression ne change pas.

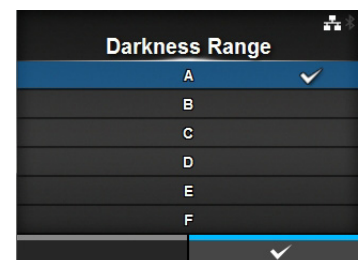

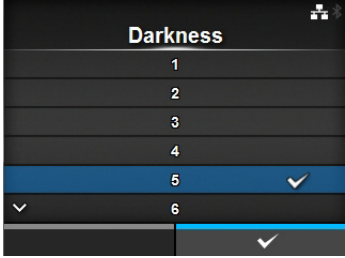
Darkness (Contraste)	
<p><i>Printing > Darkness</i></p> <p>Spécifiez le contraste de l'impression en sélectionnant une des valeurs proposées. La plage de valeurs est comprise entre 1 et 10. 1 est la plus claire et 10 la plus foncée.</p> <p>Pour un réglage encore plus fin, définissez les options sous Printing (Impression) > Advanced (Avancée) > Adjustments (Réglages) > Darkness Adjust (Réglage noirceur).</p>	

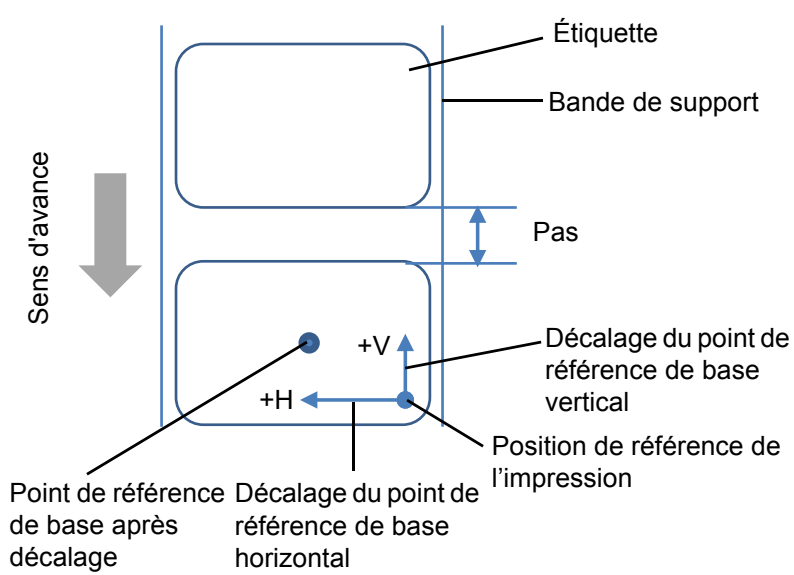
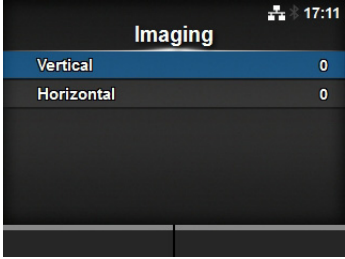
Imaging (Imagerie)		
<p><i>Printing > Imaging</i></p> <p>Définit la position de référence de l'impression dans le sens vertical et horizontal. Les options sont les suivantes :</p>		
1	Vertical	Définit la position de référence de l'impression dans le sens (d'avance) vertical.
2	Horizontal	Définit la position de référence de l'impression dans le sens horizontal.
		
		

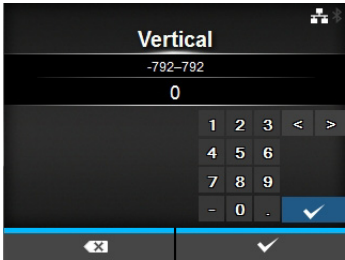
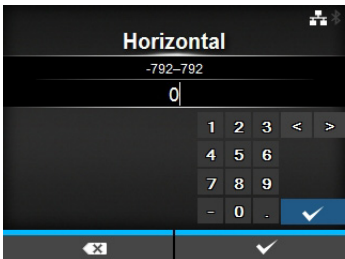
Vertical	
<p><i>Printing > Imaging > Vertical</i></p> <p>Définit la position de l'impression dans le sens vertical. Permet de définir la valeur de décalage par rapport à la position de référence. Une valeur positive ('+') décale la position d'impression dans le sens contraire de l'avance et une valeur négative ('-') la décale dans le sens de l'avance. La plage de valeurs est comprise entre -792 et +792 points.</p>	
Horizontal	
<p><i>Printing > Imaging > Horizontal</i></p> <p>Définit la position de l'impression dans le sens horizontal. Définit la valeur de décalage à partir de la position de référence de l'impression. Une valeur positive ('+') permet de se décaler vers la gauche et une valeur négative ('-') de se décaler vers la droite de l'imprimante (lorsque vous êtes face à l'imprimante). La plage de valeurs est comprise entre -792 et +792 points.</p>	

Advanced (Avancé)		
<p><i>Printing > Advanced</i></p> <p>Définit des options avancées pour le fonctionnement du capteur et le mouvement d'impression. Les options sont les suivantes :</p>		
1	Calibrate (Étalonner)	Règle le capteur de support.
2	Head Check (Test tête)	Vérifie si le filament de la tête d'impression est déconnecté.
3	Head Check Mode (Mode de contrôle de tête)	Définit le mode du contrôle de la tête. *L'option s'affiche uniquement si vous avez sélectionné All (Tout) ou Barcode (Code-barres) dans le menu Head Check (Contrôle de tête).
4	Every Page (Chaque page)	Définit l'intervalle pour le contrôle de la tête. *S'affiche uniquement si vous avez sélectionné l'option Every Page (Chaque page) dans le menu Head Check Mode (Mode de contrôle de tête).
5	Check Media Size (Contrôler la longueur de l'étiquette)	Active ou désactive le contrôle de la longueur de l'étiquette. * S'affiche uniquement si vous avez sélectionné Gap (Échenillage) ou I-Mark (Marque noire) dans le menu Sensor Type (Type de capteur).
6	Adjustments (Réglages)	Corrige le décalage, la position et le contraste de l'impression.
7	Start Online (Démarrer en ligne)	Démarre en mode Online lors de la mise sous tension.
8	Feed After Error (Avance étiquette après erreur)	Fait avancer l'étiquette si une erreur se produit.
9	Feed At Power On (Avance étiquette à la mise sous tension)	Fait avancer automatiquement l'étiquette à la mise sous tension.
10	Max Feed (Avance max)	Définit la longueur de l'avance après l'impression.
11	Paper End (Fin de papier)	Règle le capteur pour qu'il détecte la fin de papier.
12	Head Base Position (Position base tête)	Définit la position du bord pour l'impression.
13	Prioritize (Donner la priorité)	Sélectionne l'option prioritaire.
14	Reprint (Réimpression)	Active ou désactive la fonction de réimpression.
15	Print End Position (Position de fin d'impression)	Définit la position de fin d'impression du support.

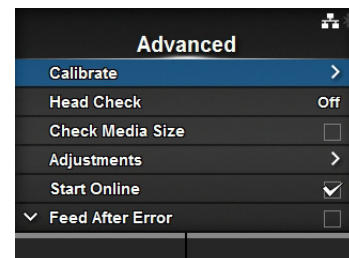

Calibrate (Étalonner)

Printing > Advanced > Calibrate

Réglez le niveau du capteur de support.
Lorsque la détection de support ne fonctionne pas correctement, réglez le niveau du capteur de support (capteur de type Gap et I-Mark).
Les options sont les suivantes :

1	Auto-calibration (Étalonnage automatique)	Règle automatiquement le niveau du sensibilité du capteur. * Ne s'affiche pas si le kit Linerless en option est installé (CL4NX uniquement).
2	GAP Levels (Niveaux GAP)	Règle manuellement le niveau du sensibilité du capteur Gap.
3	GAP Slice Level (Niveau seuil GAP)	Règle manuellement le niveau seuil du capteur Gap.
4	I-Mark Levels (Niveaux I-Mark)	Règle manuellement le niveau du sensibilité du capteur I-Mark.
5	I-Mark Slice Level (Niveau seuil I-Mark)	Règle manuellement le niveau seuil du capteur I-Mark.

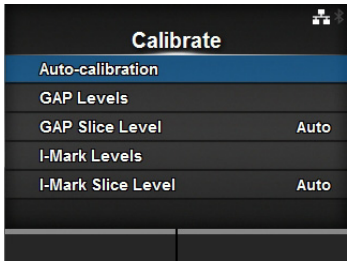

Auto-calibration (Étalonnage automatique)

Printing > Advanced > Calibrate > Auto-calibration

Permet d'étalonner automatiquement le type de capteur de support sélectionné.
Auto-calibration n'est pas disponible si vous avez installé le kit Linerless en option (CL4NX uniquement).

- **Gap + I-Mark** : règle à la fois le capteur Gap et le capteur I-Mark.
- **Gap** : règle le capteur Gap.
- **I-Mark** : règle le capteur I-Mark.

Procédure :

1. Faites passer le support sous le guide du capteur du support. Si vous utilisez des étiquettes, retirez l'étiquette de sa bande de support. Alignez-la de telle sorte que le capteur de support ne détecte pas la marque noire (I-Mark).
2. Fermez la tête d'impression. Pour obtenir un réglage correct, procédez au réglage après avoir fermé la tête d'impression.
3. Appuyez sur les touches ▲ / ▼ pour sélectionner le type de capteur à régler.
4. Appuyez sur la touche programmable de droite ou sur la touche ← pour commencer le réglage du capteur.
5. Les résultats du réglage du capteur s'affichent. Pour quitter le mode de réglage, appuyez sur la touche programmable de droite.
6. Basculez en mode Offline (Hors ligne). Appuyez sur la touche programmable de droite pour vérifier que le support avance correctement.

Remarque
Si le support n'avance pas correctement après l'**étalonnage automatique**, contactez votre revendeur SATO ou le centre d'assistance technique.

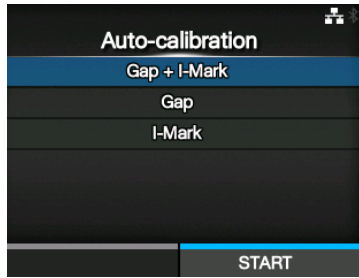

GAP Levels (Niveaux GAP)	
<p><i>Printing > Advanced > Calibrate > GAP Levels</i></p> <p>Règle manuellement le niveau de sensibilité du capteur Gap.</p> <p>Pour le régler, procédez comme suit :</p> <p>Commencez par régler le niveau « Low » (Bas) (tension) du capteur Gap.</p> <ol style="list-style-type: none"> 1. Retirez l'étiquette de la bande de support. 2. Faites passer la bande de support sous le capteur. Alignez-la de telle sorte que le capteur de support ne détecte pas la marque noire (I-Mark). 3. Fermez la tête d'impression. Pour obtenir un réglage correct, procédez au réglage après avoir fermé la tête d'impression. 4. Sélectionnez l'option GAP Levels (Niveaux GAP) dans le menu Calibrate (Étalonner) et appuyez sur la touche ←. 5. Appuyez sur les touches ▲/▼ pour modifier la valeur du paramètre Emit (Émission) jusqu'à ce que la valeur Sensor soit inférieure à 0,5 (V). Définissez une valeur aussi basse que possible pour le paramètre Emit. 6. Si la valeur Sensor n'est pas inférieure à 0,5 après avoir modifié la valeur du paramètre Emit, appuyez sur les touches ◀/▶ pour modifier la valeur du paramètre Receive (Réception). 7. Prenez note de la valeur de l'option Sensor (Capteur) obtenue lors de la procédure ci-dessus. Il s'agit de la valeur du niveau « Bas » pour le capteur Gap. <p>Ensuite, vérifiez le niveau « High » (Haut) (tension) du capteur Gap, comme suit :</p> <ol style="list-style-type: none"> 8. Faites passer l'étiquette (avec la bande de support) entre les capteurs de support. Alignez-la de telle sorte que le capteur de support ne détecte pas la marque noire (I-Mark). 9. Fermez la tête d'impression. 10. Vérifiez la valeur Sensor. Si la valeur est 1 (V) plus élevée que la valeur du niveau « Bas » que vous avez enregistrée, vous pouvez l'accepter comme valeur du niveau « Haut » du capteur Gap. Si la différence entre le niveau Bas et le niveau Haut est inférieure à 1, réglez les valeurs des paramètres Emit et Receive afin que la différence soit supérieure à 1 ou recommencez le réglage à partir de l'étape 1. 11. Les valeurs « Haut » et « Bas » standard du capteur Gap sont les suivantes : <ul style="list-style-type: none"> • Bas (avec bande de support uniquement) $\leq 0,5$ (V) • Haut (étiquettes avec bande de support) - Bas ≥ 1 (V) 12. Si les niveaux « Haut » et « Bas » respectent les valeurs standard, appuyez sur la touche programmable de droite pour confirmer la valeur. 	<p>The screenshot shows a dark-themed menu titled 'GAP Levels'. Below the title, it displays 'Sensor: 0.3'. There are two rows of controls: the first row has a left arrow, a right arrow, and the text 'Emit: 1 [0, 7]'; the second row has a left arrow, a right arrow, and the text 'Receive: 73 [0, 127]'. At the bottom, there are two buttons: a red 'X' on the left and a green checkmark on the right.</p>

GAP Slice Level (Niveau seuil GAP)

Printing > Advanced > Calibrate > GAP Slice Level

Règle manuellement le niveau seuil du capteur Gap.
Pour le régler, procédez comme suit :

1. Utilisez la formule suivante pour calculer le niveau seuil.
[(niveau Haut - niveau Bas) x 0,3 + niveau Bas = niveau seuil]
2. Sélectionnez l'option **GAP Slice Level** (Niveau seuil GAP) dans le menu **Calibrate** (Étalonner) et appuyez sur la touche **←**.
3. Appuyez sur les touches **▲** / **▼** pour modifier la valeur du paramètre **Slice level**. Attribuez au paramètre **Slice level** le niveau seuil calculé à l'étape 1.
4. Appuyez sur la touche programmable de droite pour confirmer la valeur.

Remarque

Si vous attribuez la valeur 0 (V) au paramètre **Slice Level**, l'imprimante règle automatiquement le niveau seuil.

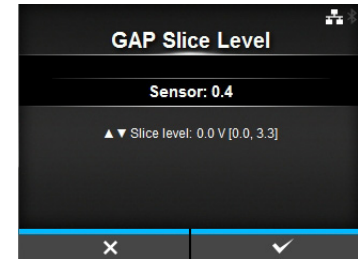

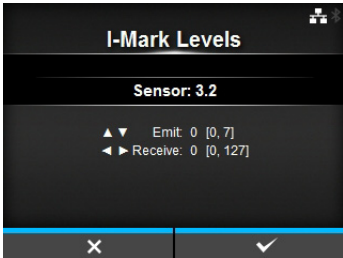
I-Mark Levels (Niveaux I-Mark)	
<p><i>Printing > Advanced > Calibrate > I-Mark Levels</i></p> <p>Règle manuellement le niveau de sensibilité du capteur I-Mark.</p> <p>Pour le régler, procédez comme suit :</p> <ol style="list-style-type: none"> Commencez par régler le niveau « Low » (Bas) (tension) du capteur I-Mark. Faites passer l'étiquette (avec la bande de support) entre les capteurs de support. Alignez-la de telle sorte que le capteur de support ne détecte pas la marque noire (I-Mark). Fermez la tête d'impression. Pour obtenir un réglage correct, procédez au réglage après avoir fermé la tête d'impression. Sélectionnez l'option I-Mark Levels (Niveaux I-Mark) dans le menu Calibrate (Étalonner) et appuyez sur la touche ←. Appuyez sur les touches ▲ / ▼ pour modifier la valeur du paramètre Emit (Émission) jusqu'à ce que la valeur Sensor soit inférieure à 0,5 (V). Définissez une valeur aussi basse que possible pour le paramètre Emit. Si la valeur Sensor n'est pas inférieure à 0,5 après avoir modifié la valeur du paramètre Emit, appuyez sur les touches ◀ / ▶ pour modifier la valeur du paramètre Receive (Réception). Prenez note de la valeur de l'option Sensor (Capteur) obtenue lors de la procédure ci-dessus. Il s'agit de la valeur du niveau « Bas » pour le capteur I-Mark. <p>Ensuite, vérifiez le niveau « High » (Haut) (tension) du capteur I-Mark, comme suit :</p> <ol style="list-style-type: none"> Faites passer le support entre les capteurs de support afin qu'ils puissent détecter la marque noire (I-Mark). Fermez la tête d'impression. Vérifiez la valeur Sensor. Si la valeur est 1 (V) plus élevée que la valeur du niveau « Bas » que vous avez enregistrée, vous pouvez l'accepter comme valeur du niveau « Haut » du capteur I-Mark. Si la différence entre le niveau Bas et le niveau Haut est inférieure à 1, réglez les valeurs des paramètres Emit et Receive afin que la différence soit supérieure à 1 ou recommencez le réglage à partir de l'étape 1. Les valeurs « Haut » et « Bas » standard du capteur I-Mark sont les suivantes : <ul style="list-style-type: none"> • Bas (sans marque noire) $\leq 0,5$ (V) • Haut (avec marque noire) - Bas ≥ 1 (V) Si les niveaux « Haut » et « Bas » respectent les valeurs standard, appuyez sur la touche programmable de droite pour confirmer la valeur. 	

I-Mark Slice Level (Niveau seuil I-Mark)	
<p><i>Printing > Advanced > Calibrate > I-Mark Slice Level</i></p> <p>Règle manuellement le niveau seuil du capteur I-Mark. Pour le régler, procédez comme suit :</p> <ol style="list-style-type: none"> Utilisez la formule suivante pour calculer le niveau seuil. [(niveau Haut - niveau Bas) x 0,7 + niveau Bas = niveau seuil] Sélectionnez l'option I-Mark Slice Level (Niveau seuil I-Mark) dans le menu Calibrate (Étalonner) et appuyez sur la touche ←. Appuyez sur les touches ▲ / ▼ pour modifier la valeur du paramètre Slice level. Attribuez au paramètre Slice level le niveau seuil calculé à l'étape 1. Appuyez sur la touche programmable de droite pour confirmer la valeur. <hr/> <p>Remarque Si vous attribuez la valeur 0 (V) au paramètre Slice Level, l'imprimante règle automatiquement le niveau.</p>	

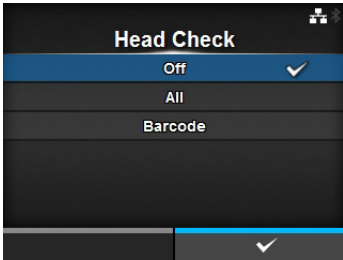
Head Check (Test tête)	
<p><i>Printing > Advanced > Head Check</i></p> <p>Vérifie automatiquement si le filament de la tête d'impression est déconnecté. Les options sont les suivantes :</p> <ul style="list-style-type: none"> Off (Désactivé) : le contrôle de la tête est désactivé. All (Tout) : vérifie toute la zone d'impression. Barcode (Code-barres) : vérifie uniquement la zone d'impression du code-barres. Le contrôle de la tête ne s'applique pas aux code-barres imprimés en tant que données graphiques. <hr/> <p>ATTENTION Le contrôle de la tête permet de vérifier si le filament de la tête d'impression est déconnecté. Il ne garantit pas la lisibilité du code-barres.</p>	

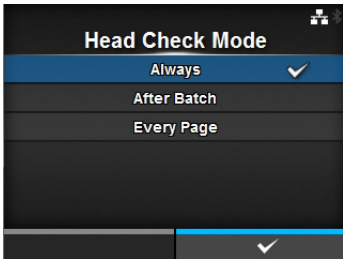
Head Check Mode (Mode de contrôle de tête)	
<p><i>Printing > Advanced > Head Check Mode</i></p> <p>Définit la méthode de contrôle de la tête. S'affiche uniquement si vous avez sélectionné All (Tout) ou Barcode (Code-barres) dans le menu Head Check (Contrôle de tête). Les options sont les suivantes :</p> <ul style="list-style-type: none"> Always (Toujours) : contrôle la tête pour chaque élément. After Batch (Après lot) : le contrôle de la tête a lieu avant le début de l'impression et à l'arrêt de l'impression. S'il est possible d'appliquer un recul, le contrôle de la tête a lieu avant le début de l'impression, à l'arrêt de l'impression et pendant le recul. Every Page (Chaque page) : effectue un contrôle de la tête après un nombre spécifié d'étiquettes. 	

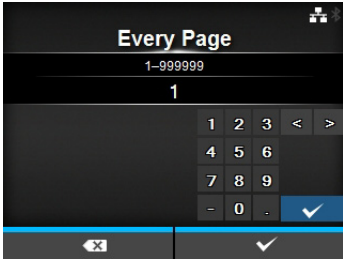
Every Page (Chaque page)	
<p><i>Printing > Advanced > Every Page</i></p> <p>Définit le nombre d'étiquettes après lequel effectuer un contrôle de la tête. S'affiche uniquement si vous avez sélectionné l'option Every Page (Chaque page) dans le menu Head Check Mode (Mode de contrôle de tête).</p> <p>La plage de valeurs est comprise entre 1 et 999999.</p>	

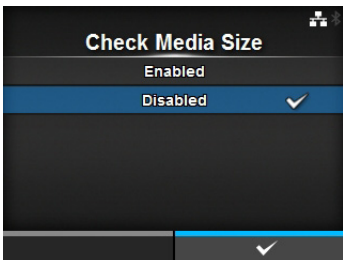
Check Media Size (Contrôler la longueur de l'étiquette)	
<p><i>Printing > Advanced > Check Media Size</i></p> <p>Active ou désactive le contrôle de la longueur de l'étiquette. Le contrôle de la longueur de l'étiquette est une fonction de détection d'erreur de support (Media error) lorsque vous chargez un support d'une longueur supérieure à celle définie à l'aide de la commande ou si vous avez défini des données d'impression plus longues que la longueur du support chargé.</p> <p>S'affiche uniquement si vous avez sélectionné Gap (Échenillage) ou I-Mark (Marque noire) dans le menu Sensor Type (Type de capteur). Les options sont les suivantes :</p> <ul style="list-style-type: none"> • Enabled (Activé) : active le contrôle de la longueur de l'étiquette. • Disabled (Désactivé) : désactive le contrôle de la longueur de l'étiquette. 	

Adjustments (Réglages)		
<p><i>Printing > Advanced > Adjustments</i></p> <p>Corrige le décalage, la position et le contraste de l'impression. Les options sont les suivantes :</p>		
1	Offset (Décalage)	Corrige la position de décalage.
2	Pitch (Pas)	Définit la position de l'impression dans le sens vertical.
3	Darkness Adjust (Réglage noirceur)	Règle le contraste de l'impression.

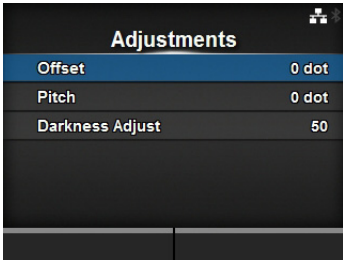

Offset (Décalage)

Printing > Advanced > Adjustments > Offset

Corrige la position de décalage.

La position de décalage fait référence à la position à laquelle le support est « déchiré » (tear-off), coupé (cut) et à laquelle sa distribution (dispense) est arrêtée.

Une valeur positive ('+') permet de décaler la position d'arrêt dans le sens contraire de l'avance et une valeur négative ('-') de la décaler dans le sens de l'avance.

La plage de valeurs est la suivante :

Elle varie selon la résolution d'impression de l'imprimante.

<CL4NX>

- 203 ppp : -30 – 0 – 30 points
- 305 ppp : -45 – 0 – 45 points
- 609 ppp : -90 – 0 – 90 points

<CL6NX>

- 203 ppp : -30 – 0 – 30 points
- 305 ppp : -45 – 0 – 45 points

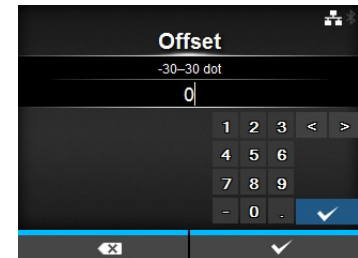

Pitch (Pas)

Printing > Advanced > Adjustments > Pitch

Définit la position de l'impression dans le sens vertical.

Une valeur positive ('+') permet de décaler la position d'impression dans le sens contraire de l'avance et une valeur négative ('-') de la décaler dans le sens de l'avance.

La plage de valeurs est la suivante :

Elle varie selon la résolution d'impression de l'imprimante.

<CL4NX>

- 203 ppp : -30 – 0 – 30 points
- 305 ppp : -45 – 0 – 45 points
- 609 ppp : -90 – 0 – 90 points

<CL6NX>

- 203 ppp : -30 – 0 – 30 points
- 305 ppp : -45 – 0 – 45 points

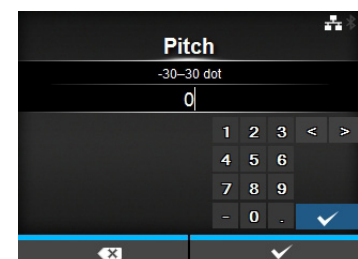

Darkness Adjust (Réglage noirceur)

Printing > Advanced > Adjustments > Darkness Adjust

Règle le contraste de l'impression.

La plage de valeurs est comprise entre 0 et 99.

0 est la plus claire et 99 la plus foncée.

Référez-vous à l'option **Darkness (Contraste)** dans le menu *Printing > Darkness*.

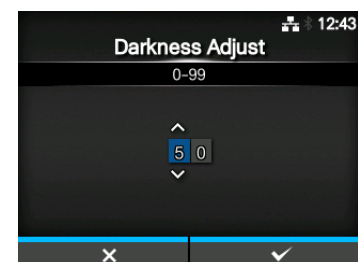

Start Online (Démarrer en ligne)

Printing > Advanced > Start Online

Sélectionne le mode par défaut lors de la mise sous tension.

Les options sont les suivantes :

- **Enabled** (Activé) : l'imprimante est mise sous tension en mode Online (En ligne).
- **Disabled** (Désactivé) : l'imprimante est mise sous tension en mode Offline (Hors ligne).

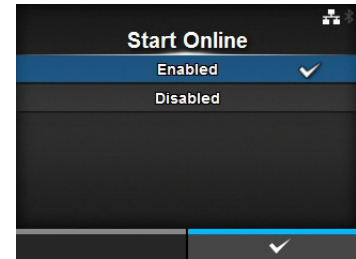

Feed After Error (Avance étiquette après erreur)

Printing > Advanced > Feed After Error

Fait avancer automatiquement le support lors du passage au mode en ligne après avoir résolu une erreur.

Les options sont les suivantes :

- **Enabled** (Activé) : fait avancer le support lors du passage au mode en ligne après avoir résolu une erreur.
- **Disabled** (Désactivé) : ne fait pas avancer le support lors du passage au mode en ligne après avoir résolu une erreur.

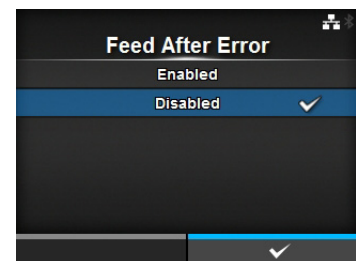

Feed At Power On (Avance étiquette à la mise sous tension)

Printing > Advanced > Feed At Power On

Fait avancer automatiquement l'étiquette à la mise sous tension.

Les options sont les suivantes :

- **Enabled** (Activé) : fait avancer le support lorsque l'imprimante est mise sous tension.
- **Disabled** (Désactivé) : ne fait pas avancer le support lorsque l'imprimante est mise sous tension.

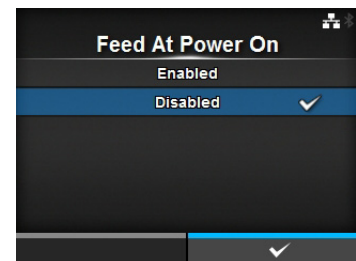

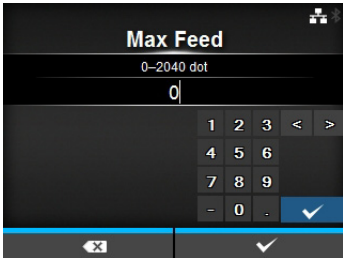
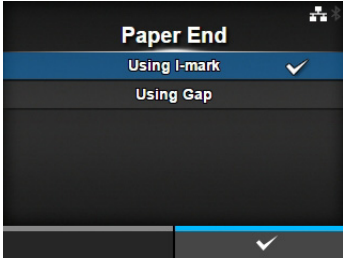
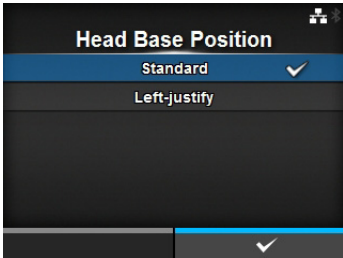
Max Feed (Avance max)	
<p><i>Printing > Advanced > Max Feed</i></p> <p>Définit la longueur d'avance du support pour l'arrêt de la distribution (dispense), la découpe (cut) et la séparation (tear-off). Définissez la longueur de l'avance du support en fonction d'une position de la tête d'impression égale à 0.</p> <p>La longueur réelle de l'avance correspond à la valeur des paramètres Offset + Max Feed.</p> <p>La plage de valeurs est la suivante : Elle varie selon la résolution d'impression de l'imprimante.</p> <p><CL4NX></p> <ul style="list-style-type: none"> • 203 ppp : 0 à 2040 points • 305 ppp : 0 à 3060 points • 609 ppp : 0 à 6120 points <p><CL6NX></p> <ul style="list-style-type: none"> • 203 ppp : 0 à 2040 points • 305 ppp : 0 à 3060 points 	
Paper End (Fin de papier)	
<p><i>Printing > Advanced > Paper End</i></p> <p>Règle le capteur pour qu'il détecte la fin de papier.</p> <p>Les options sont les suivantes :</p> <ul style="list-style-type: none"> • Using I-mark (Utiliser I-mark) : utilise le capteur I-Mark (réflectif) pour détecter la fin du papier. • Using Gap (Utiliser espace) : utilise le capteur Gap (transmissif) pour détecter la fin du papier. 	
Head Base Position (Position base tête)	
<p><i>Printing > Advanced > Head Base Position</i></p> <p>Définit la position utilisée comme point de référence de base pour l'impression.</p> <p>Les options sont les suivantes :</p> <p><CL4NX></p> <ul style="list-style-type: none"> • Standard : imprime avec un point de référence de base standard. • Left-justify (Justifié à gauche) : déplace le point de référence de base de 2 mm vers la gauche (lorsque vous êtes face à l'imprimante). <p><CL6NX></p> <ul style="list-style-type: none"> • Standard : imprime avec un point de référence de base standard. • Left-justify (Justifié à gauche) : élargit la zone imprimable. Consultez Zone imprimable dans la Section 7.6.1 Matériel pour plus d'informations. <p>Remarque L'affichage de SBPL ou d'autres protocoles en mode en ligne ou hors ligne devient rouge si vous avez apporté des modifications. Dans ce cas, remettez l'imprimante sous tension pour que ce paramétrage soit implémenté.</p>	

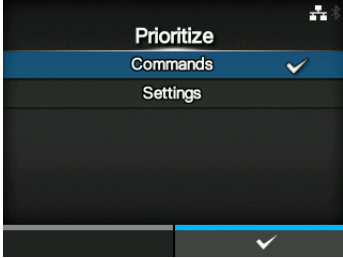
Prioritize (Donner la priorité)	
<p><i>Printing > Advanced > Prioritize</i></p> <p>Pour la configuration de l'imprimante, définit si la configuration via l'imprimante ou via les commandes est prioritaire.</p> <p>Les options sont les suivantes :</p> <ul style="list-style-type: none"> • Commands (Commandes) : la configuration via les commandes est prioritaire. • Settings (Paramètres) : la configuration via l'imprimante est prioritaire. 	

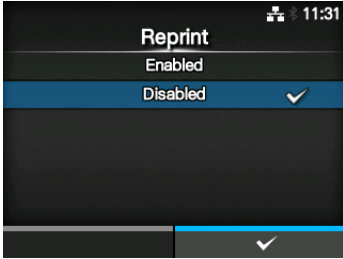
Reprint (Réimpression)	
<p><i>Printing > Advanced > Reprint</i></p> <p>Active ou désactive la fonction de réimpression.</p> <p>Les options sont les suivantes :</p> <ul style="list-style-type: none"> • Enabled (Activé) : active la fonction de réimpression. • Disabled (Désactivé) : désactive la fonction de réimpression. <p>Si vous avez sélectionné la valeur Enabled pour le paramètre Reprint, vous pouvez appuyer sur la touche programmable de droite (Reprint) en mode Online (En ligne) pour réimprimer les données précédentes.</p> <hr/> <p>Remarque Vous perdez les données précédentes si vous mettez l'imprimante hors tension.</p>	

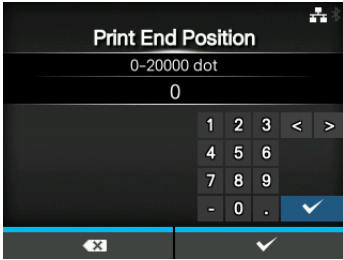
Print End Position (Position de fin d'impression)	
<p><i>Printing > Advanced > Print End Position</i></p> <p>Réglez la position d'arrêt ou de coupe du support lorsque le type de capteur a la valeur None (Aucun). Ce réglage définit également l'espace sans impression à partir de la position d'arrêt du support.</p> <p>La plage de valeurs est la suivante :</p> <p>Elle varie selon la résolution d'impression de l'imprimante.</p> <p><CL4NX></p> <ul style="list-style-type: none"> • 203 ppp : 0 à 20 000 points • 305 ppp : 0 à 18000 points • 609 ppp : 0 à 9600 points <p><CL6NX></p> <ul style="list-style-type: none"> • 203 ppp : 0 à 20 000 points • 305 ppp : 0 à 18000 points 	

4.4.2 Menu Interface

Le menu **Interface** comporte les éléments paramétrables suivants :

Interface		
1	Network (Réseau)	Définit la connexion LAN et la connexion LAN sans fil.
2	IEEE1284	Définit la connexion IEEE1284.
3	RS-232C	Définit la connexion RS-232C.
4	USB	Définit la connexion USB.
5	Bluetooth	Définit la connexion Bluetooth.
6	Ignore CR/LF (Ignorer CR/LF)	Indique s'il faut ignorer les codes CR/LF ou non.
7	Ignore CAN/DLE (Ignorer CAN/DLE)	Indique s'il faut ignorer les codes CAN/DLE ou non.
8	External I/O (E/S externes)	Définit le signal externe (EXT)
9	RFID (CL4NX uniquement)	Définit les paramètres RFID. * S'affiche uniquement pour les modèles RFID.

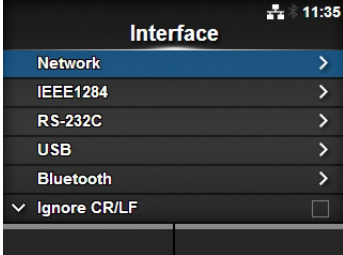



ATTENTION

Ne modifiez pas la configuration dans le menu **Interface** s'il reste des tâches d'impression dans la mémoire de l'imprimante. Terminez la tâche d'impression ou annulez-la avant de modifier la configuration.

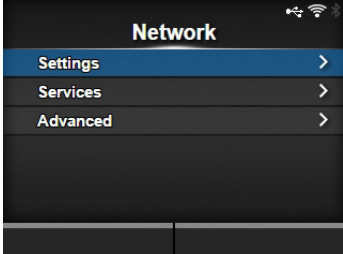
Network (Réseau)		
<i>Interface > Network</i> Permet d'utiliser le réseau local (LAN) et le réseau local (LAN) sans fil comme interface entre l'hôte et l'imprimante. Les options sont les suivantes :		
1	Settings (Paramètres)	Permet de configurer le LAN, le LAN sans fil ou de sélectionner l'interface.
2	Services	Définit le port de connexion et les services NTP, LPD, FTP ou SNMP.
3	Advanced (Avancé)	Définit la fonction avancée pour l'interface.

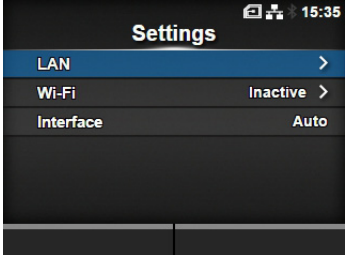



Settings (Paramètres)			
<p><i>Interface > Network > Settings</i></p> <p>Permet de configurer le LAN, le LAN sans fil ou de sélectionner l'interface. Les options sont les suivantes :</p>			
1	LAN		Définit le réseau local (LAN).
2	Wi-Fi		Définit le LAN sans fil. * S'affiche uniquement si vous avez installé le LAN sans fil en option.
3	Interface		Sélectionne l'interface réseau.
<p>ATTENTION</p> <p>Vous ne pouvez pas utiliser en même temps le LAN et le LAN sans fil. La fonction LAN sans fil est disponible uniquement si vous avez installé le LAN sans fil.</p>			

LAN			
<p><i>Interface > Network > Settings > LAN</i></p> <p>Définit l'option IPv4, IPv6 ou le proxy pour le réseau local (LAN). Les options sont les suivantes :</p>			
1	IPv4		Définit l'option IPv4 pour le réseau local (LAN).
2	IPv6		Définit l'option IPv6 pour le réseau local (LAN).
3	Proxy		Définit le proxy pour le réseau local (LAN).

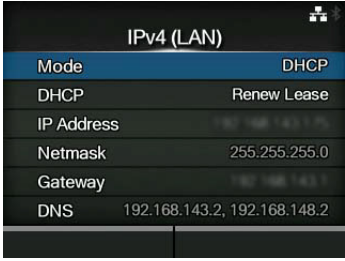
IPv4		
<p><i>Interface > Network > Settings > LAN > IPv4</i></p> <p>Définit l'option IPv4 pour le réseau local (LAN). Les options sont les suivantes :</p>		
1	Mode	Sélectionne la méthode d'attribution de l'adresse IP.
2	DHCP/Renew Lease (DHCP/Renouveler le bail)	Met à jour la période de bail et redemande l'adresse IP au serveur DHCP. *S'affiche uniquement si vous avez sélectionné DHCP dans le menu Mode et si LAN est l'interface active. *Ne s'affiche pas si WLAN est l'interface active.
3	IP Address (Adresse IP)	Définit et vérifie l'adresse IP. Si vous avez sélectionné DHCP dans le menu Mode , l'écran affiche l'adresse IP obtenue du serveur DHCP. Si vous avez sélectionné Static dans le menu Mode , définissez manuellement l'adresse IP.
4	Netmask (Masque de sous-réseau)	Définit et vérifie l'adresse du masque de sous-réseau. Si vous avez sélectionné DHCP dans le menu Mode , l'écran affiche l'adresse du masque de sous-réseau obtenue du serveur DHCP. Si vous avez sélectionné Static dans le menu Mode , définissez manuellement l'adresse du masque de sous-réseau.
5	Gateway (Passerelle)	Définit et vérifie l'adresse de la passerelle par défaut. Si vous avez sélectionné DHCP dans le menu Mode , l'écran affiche l'adresse de passerelle obtenue du serveur DHCP. Si vous avez sélectionné Static dans le menu Mode , définissez manuellement l'adresse de la passerelle par défaut.
6	DNS	Définit et vérifie les adresses de serveur DNS. Si vous avez sélectionné Static dans le menu Mode , sélectionnez l'option pour définir et vérifier les adresses de serveur DNS.
<p>ATTENTION Après la configuration, appuyez sur la touche programmable de droite pour activer le nouveau paramètre. Appuyez sur la touche programmable de gauche pour annuler le nouveau paramètre et revenir au paramètre précédent.</p>		
<p>Remarque Vous ne pouvez pas modifier l'adresse IP, le masque de sous-réseau, la passerelle et le serveur DNS en mode DHCP.</p>		

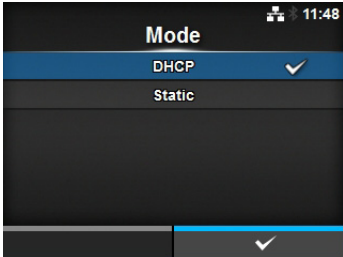

Mode	
<p><i>Interface > Network > Settings > LAN > IPv4 > Mode</i></p> <p>Sélectionne la méthode d'attribution de l'adresse IP. Les options sont les suivantes :</p> <ul style="list-style-type: none">• DHCP : obtient automatiquement l'adresse IP, la passerelle et le masque de sous-réseau auprès du serveur DHCP.• Static (Statique) : définit manuellement l'adresse IP, la passerelle et le masque de sous-réseau.	

IP Address (Adresse IP)	
<p><i>Interface > Network > Settings > LAN > IPv4 > IP Address</i></p> <p>Si vous avez sélectionné Static dans le menu Mode, définissez l'adresse IP. La plage de valeurs est la suivante : 000.000.000.001 à 255.255.255.255</p>	

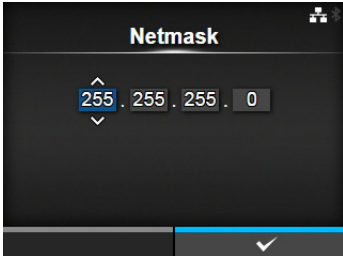
Netmask (Masque de sous-réseau)	
<p><i>Interface > Network > Settings > LAN > IPv4 > Netmask</i></p> <p>Si vous avez sélectionné Static dans le menu Mode, définissez l'adresse du masque de sous-réseau. Il est possible de définir chaque partie de l'adresse de façon cyclique entre 0, 128, 192, 224, 240, 248, 252, 254 et 255. La plage de valeurs est la suivante : 128.000.000.000 à 255.255.255.254</p>	

Gateway (Passerelle)	
<p><i>Interface > Network > Settings > LAN > IPv4 > Gateway</i></p> <p>Si vous avez sélectionné Static dans le menu Mode, définissez manuellement l'adresse de la passerelle par défaut. La plage de valeurs est la suivante : 000.000.000.000 à 255.255.255.255</p>	

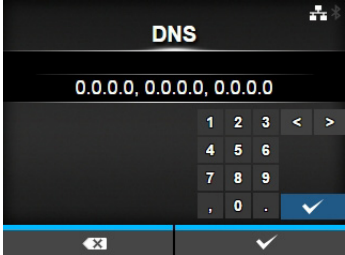
DNS	
<p><i>Interface > Network > Settings > LAN > IPv4 > DNS</i></p> <p>Si vous avez sélectionné Static dans le menu Mode, définissez et vérifiez les adresses du serveur DNS. La plage de valeurs est la suivante : 000.000.000.000 à 255.255.255.255</p> <hr/> <p>Remarque Vous pouvez inscrire jusqu'à 3 adresses IP pour le serveur DNS. Utilisez des virgules pour séparer les adresses IP.</p> <hr/>	 <p>The screenshot shows a mobile interface for DNS configuration. At the top, it says 'DNS'. Below that, three IP addresses are listed: '0.0.0.0, 0.0.0.0, 0.0.0.0'. A numeric keypad is visible below the IP addresses, with numbers 1-9, 0, and a decimal point. There are also navigation arrows and a checkmark button at the bottom of the keypad area.</p>

IPv6		
<p><i>Interface > Network > Settings > LAN > IPv6</i></p> <p>Définit l'option IPv6 pour le réseau local (LAN). Les options sont les suivantes :</p>		
1	Mode	Sélectionne la méthode d'attribution de l'adresse IP.
2	DHCP/Renew Lease (DHCP/Renouveler le bail)	Met à jour la période de bail et redemande l'adresse IP au serveur DHCP. *S'affiche uniquement si vous avez sélectionné l'option DHCP dans le menu Mode . *Ne s'affiche pas si WLAN est l'interface active.
3	IP Address (Adresse IP)	Définit et vérifie l'adresse IP. Si vous avez sélectionné DHCP dans le menu Mode , l'écran affiche l'adresse IP obtenue du serveur DHCP. Si vous avez sélectionné Static dans le menu Mode , définissez manuellement l'adresse IP.
4	Prefix Length (Longueur préfixe)	Définit et vérifie le préfixe.
5	Gateway (Passerelle)	Définit et vérifie l'adresse de la passerelle par défaut. Si vous avez sélectionné DHCP dans le menu Mode , l'écran affiche l'adresse de passerelle obtenue du serveur DHCP. Si vous avez sélectionné Static dans le menu Mode , définissez manuellement l'adresse de la passerelle par défaut.
6	DNS	Définit et vérifie l'adresse du serveur DNS principal. Si vous avez sélectionné Static dans le menu Mode , sélectionnez pour définir l'adresse principale du serveur DNS.
<p>ATTENTION Après la configuration, appuyez sur la touche programmable de droite pour activer le nouveau paramètre. Appuyez sur la touche programmable de gauche pour annuler le nouveau paramètre et revenir au paramètre précédent.</p> <p>Remarque Vous ne pouvez pas modifier l'adresse IP, la longueur du préfixe, la passerelle et le serveur DNS en mode DHCP ou Auto.</p>		

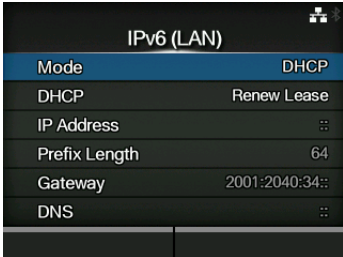

Mode

Interface > Network > Settings > LAN > IPv6 > Mode

Sélectionne la méthode d'attribution de l'adresse IP.

Les options sont les suivantes :

- **Auto** : génère automatiquement l'adresse IP et celle de la passerelle (mode sans état).
- **DHCP** : obtient automatiquement l'adresse IP et celle de la passerelle auprès du serveur DHCP (mode dynamique).
- **Static** (Statique) : définit manuellement l'adresse IP, la passerelle et le masque de sous-réseau.

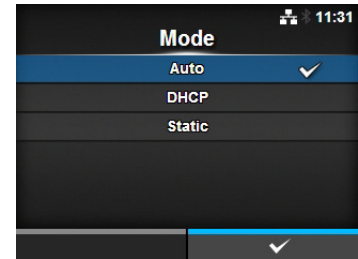

IP Address (Adresse IP)

Interface > Network > Settings > LAN > IPv6 > IP Address

Si vous avez sélectionné **Static** dans le menu **Mode**, définissez l'adresse IP.

La plage de valeurs est la suivante :

0:0:0:0:0:0:1 à ffff:ffff:ffff:ffff:ffff:ffff:ffff



Prefix Length (Longueur préfixe)

Interface > Network > Settings > LAN > IPv6 > Prefix Length

Si vous avez sélectionné **Static** dans le menu **Mode**, définissez le préfixe.

La plage de valeurs est comprise entre 1 et 128.

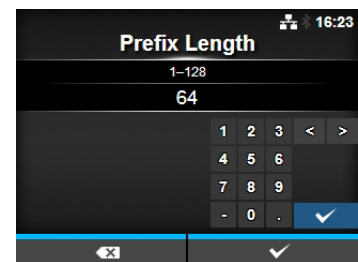

Gateway (Passerelle)

Interface > Network > Settings > LAN > IPv6 > Gateway

Si vous avez sélectionné **Static** dans le menu **Mode**, définissez l'adresse de la passerelle par défaut.

La plage de valeurs est la suivante :

0:0:0:0:0:0:0 à ffff:ffff:ffff:ffff:ffff:ffff:ffff

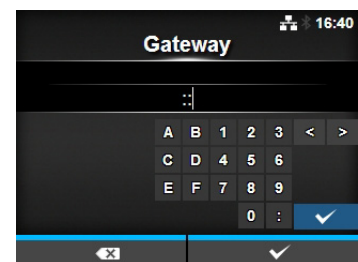

DNS

Interface > Network > Settings > LAN > IPv6 > DNS

Si vous avez sélectionné **Static** dans le menu **Mode**, définissez l'adresse principale du serveur DNS.
 La plage de valeurs est la suivante :
 0:0:0:0:0:0:0 à ffff:ffff:ffff:ffff:ffff:ffff:ffff:ffff

Remarque
 Vous pouvez inscrire une seule adresse IP pour le serveur DNS avec IPv6.

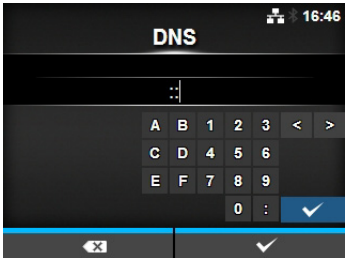

Proxy

Interface > Network > Settings > LAN > Proxy

Définit le proxy pour le réseau local (LAN). Les options sont les suivantes :

1	Enabled (Activé)	Active ou désactive l'utilisation du proxy.
2	Server (Serveur)	Définit l'adresse du serveur proxy.
3	Exclude (Exclure)	Exclut l'utilisation du proxy.

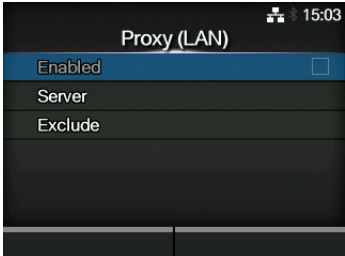

Enabled (Activé)

Interface > Network > Settings > LAN > Proxy > Enabled

Active ou désactive l'utilisation du proxy.
 Les options sont les suivantes :

- **Enabled** (Activé) : active l'utilisation du serveur proxy.
- **Disabled** (Désactivé) : désactive l'utilisation du serveur proxy.

Remarque
 Pour activer le proxy, le serveur doit être défini et le paramètre Exclude doit contenir au moins 127.0.0.1 et localhost.

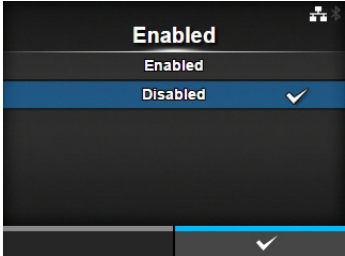

Server (Serveur)

Interface > Network > Settings > LAN > Proxy > Server

Définit le nom ou l'adresse IP du serveur proxy.

Remarque
 Le serveur doit être configuré avec un nom ou une adresse IP valide ainsi qu'un numéro de port correct.

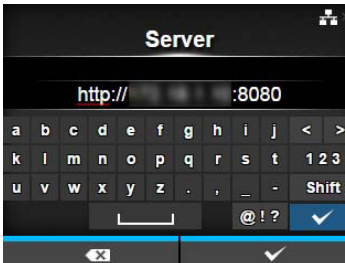

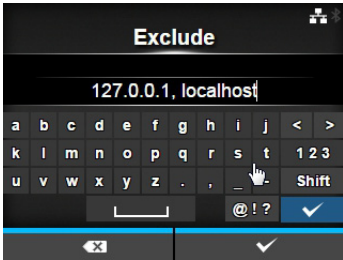
Exclude (Exclure)	
<p><i>Interface > Network > Settings > LAN > Proxy > Exclude</i></p> <p>Définit les noms, les adresses IP ou les domaines pour l'exclusion de proxy.</p> <hr/> <p>Remarque Le paramètre Exclude doit contenir au moins 127.0.0.1 et localhost.</p>	

Wi-Fi		
<p><i>Interface > Network > Settings > Wi-Fi</i></p> <p>Définit le LAN sans fil. S'affiche uniquement si vous avez installé le LAN sans fil en option. Les options sont les suivantes :</p>		
1	IPv4	Définit l'option IPv4 pour le Wi-Fi.
2	IPv6	Définit l'option IPv6 pour le Wi-Fi.
3	Proxy	Définit le proxy pour le Wi-Fi.
4	Wi-Fi Protected Setup (WPS)	Définit la connexion LAN sans fil avec la fonction WPS.
5	Wi-Fi Direct	Définit la fonction Wi-Fi Direct. *Activé uniquement si vous avez sélectionné Infrastructure dans le menu Mode .
6	SSID	Définit le SSID.
7	Hidden SSID (SSID caché)	Définit le SSID masqué.
8	Mode	Définit le mode de communication.
9	Channel (Canal)	Définit le canal de communication.
10	Security (Sécurité)	Définit la sécurité (méthode de chiffrement).
11	WEP Conf. (Conf. WEP)	Définit la clé WEP. *S'affiche uniquement si vous avez sélectionné l'option WEP dans le menu Security (Sécurité).
12	WPA Conf. (Conf. WPA)	Définit l'authentification WPA. *S'affiche uniquement si vous avez sélectionné WPA+WPA2 ou WPA2 dans le menu Security .
13	EAP Conf. (Conf. EAP)	Définit l'authentification EAP. *S'affiche uniquement si vous avez sélectionné l'option Dynamic WEP (WEP dynamique) dans le menu Security (Sécurité).
<p>Remarque Lorsque la fonction Wi-Fi Direct est active, seul IPv6 n'est pas affiché à l'écran.</p>		

IPv4		
<p><i>Interface > Network > Settings > Wi-Fi > IPv4</i></p> <p>Définit l'option IPv4 pour le Wi-Fi. Les options sont les suivantes :</p>		
1	Mode	Sélectionne la méthode d'attribution de l'adresse IP.
2	DHCP/Renew Lease (DHCP/Renouveler le bail)	Met à jour la période de bail et redemande l'adresse IP au serveur DHCP. *S'affiche uniquement si vous avez sélectionné l'option DHCP dans le menu Mode . *Ne s'affiche pas si LAN est l'interface active.
3	IP Address (Adresse IP)	Définit et vérifie l'adresse IP. Si vous avez sélectionné DHCP dans le menu Mode , l'écran affiche l'adresse IP obtenue du serveur DHCP. Si vous avez sélectionné Static dans le menu Mode , définissez manuellement l'adresse IP.
4	Netmask (Masque de sous-réseau)	Définit et vérifie l'adresse du masque de sous-réseau. Si vous avez sélectionné DHCP dans le menu Mode , l'écran affiche l'adresse du masque de sous-réseau obtenue du serveur DHCP. Si vous avez sélectionné Static dans le menu Mode , définissez manuellement l'adresse du masque de sous-réseau.
5	Gateway (Passerelle)	Définit et vérifie l'adresse de la passerelle par défaut. Si vous avez sélectionné DHCP dans le menu Mode , l'écran affiche l'adresse de passerelle obtenue du serveur DHCP. Si vous avez sélectionné Static dans le menu Mode , définissez manuellement l'adresse de la passerelle par défaut.
6	DNS	Définit et vérifie les adresses de serveur DNS. Si vous avez sélectionné Static dans le menu Mode , sélectionnez l'option pour définir et vérifier les adresses de serveur DNS.
<p>ATTENTION Après la configuration, appuyez sur la touche programmable de droite pour activer le nouveau paramètre. Appuyez sur la touche programmable de gauche pour annuler le nouveau paramètre et revenir au paramètre précédent.</p> <hr/> <p>Remarque Lorsque la fonction Wi-Fi Direct est active, Mode, DHCP et DNS ne sont pas affichés. En outre, vous ne pouvez pas modifier l'adresse IP, le masque de sous-réseau et la passerelle si le mode sélectionné est DHCP ou si la fonction Wi-Fi Direct est active. Il est impossible de modifier le serveur DNS si le mode sélectionné est DHCP.</p>		

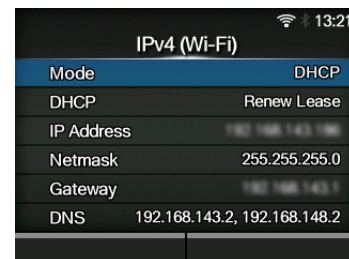

Mode

Interface > Network > Settings > Wi-Fi > IPv4 > Mode

Sélectionne la méthode d'attribution de l'adresse IP.

Les options sont les suivantes :

- **DHCP** : obtient automatiquement l'adresse IP, la passerelle et le masque de sous-réseau auprès du serveur DHCP.
- **Static** (Statique) : définit manuellement l'adresse IP, la passerelle et le masque de sous-réseau.

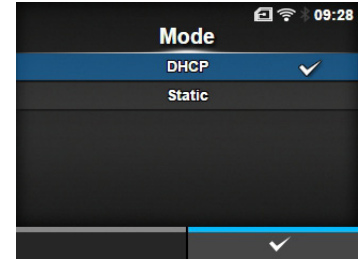

IP Address (Adresse IP)

Interface > Network > Settings > Wi-Fi > IPv4 > IP Address

Si vous avez sélectionné **Static** dans le menu **Mode**, définissez l'adresse IP.

La plage de valeurs est la suivante :
000.000.000.001 à 255.255.255.255

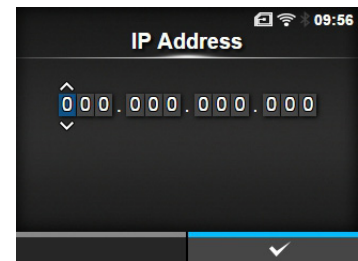

Netmask (Masque de sous-réseau)

Interface > Network > Settings > Wi-Fi > IPv4 > Netmask

Si vous avez sélectionné **Static** dans le menu **Mode**, définissez l'adresse du masque de sous-réseau.

Il est possible de définir chaque partie de l'adresse de façon cyclique entre 0, 128, 192, 224, 240, 248, 252, 254 et 255.

La plage de valeurs est la suivante :
128.000.000.000 à 255.255.255.254

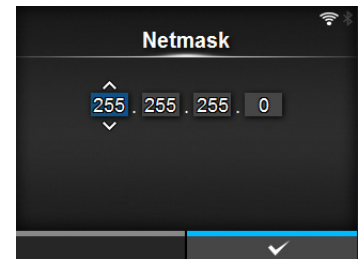

Gateway (Passerelle)

Interface > Network > Settings > Wi-Fi > IPv4 > Gateway

Si vous avez sélectionné **Static** dans le menu **Mode**, définissez l'adresse de la passerelle par défaut.

La plage de valeurs est la suivante :
000.000.000.000 à 255.255.255.255

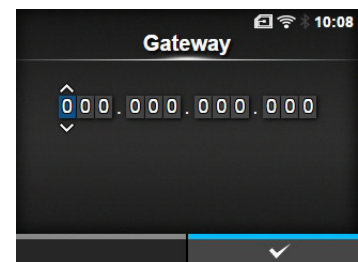

DNS

Interface > Network > Settings > Wi-Fi > IPv4 > DNS

Si vous avez sélectionné **Static** dans le menu **Mode**, définissez et vérifiez les adresses du serveur DNS.

La plage de valeurs est la suivante :
000.000.000.000 à 255.255.255.255

Remarque

Vous pouvez inscrire jusqu'à 3 adresses IP pour le serveur DNS. Utilisez des virgules pour séparer les adresses IP.

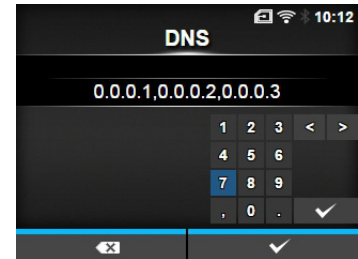

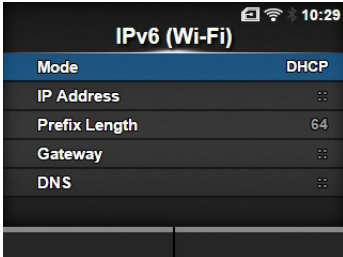
IPv6		
<i>Interface > Network > Settings > Wi-Fi > IPv6</i> Définit l'option IPv6 pour le Wi-Fi. Les options sont les suivantes :		
1	Mode	Sélectionne la méthode d'attribution de l'adresse IP.
2	DHCP/Renew Lease (DHCP/Renouveler le bail)	Met à jour la période de bail et redemande l'adresse IP au serveur DHCP. *S'affiche uniquement si vous avez sélectionné l'option DHCP dans le menu Mode . *Ne s'affiche pas si LAN est l'interface active.
3	IP Address (Adresse IP)	Définit et vérifie l'adresse IP. Si vous avez sélectionné DHCP dans le menu Mode , l'écran affiche l'adresse IP obtenue du serveur DHCP. Si vous avez sélectionné Static dans le menu Mode , définissez manuellement l'adresse IP.
4	Prefix Length (Longueur préfixe)	Définit et vérifie le préfixe.
5	Gateway (Passerelle)	Définit et vérifie l'adresse de la passerelle par défaut. Si vous avez sélectionné DHCP dans le menu Mode , l'écran affiche l'adresse de passerelle obtenue du serveur DHCP. Si vous avez sélectionné Static dans le menu Mode , définissez manuellement l'adresse de la passerelle par défaut.
6	DNS	Définit et vérifie l'adresse du serveur DNS principal. Si vous avez sélectionné Static dans le menu Mode , sélectionnez pour définir l'adresse principale du serveur DNS.
<p>ATTENTION Après la configuration, appuyez sur la touche programmable de droite pour activer le nouveau paramètre. Appuyez sur la touche programmable de gauche pour annuler le nouveau paramètre et revenir au paramètre précédent.</p> <p>Remarque Lorsque la fonction Wi-Fi Direct est active, cet écran IPv6 ne s'affiche pas. En outre, vous ne pouvez pas modifier l'adresse IP, la longueur du préfixe, la passerelle et le serveur DNS en mode DHCP ou Auto.</p>		
		

Mode

Interface > Network > Settings > Wi-Fi > IPv6 > Mode

Sélectionne la méthode d'attribution de l'adresse IP.

Les options sont les suivantes :

- **Auto** : génère automatiquement l'adresse IP et celle de la passerelle (mode sans état).
- **DHCP** : obtient automatiquement l'adresse IP et celle de la passerelle auprès du serveur DHCP (mode dynamique).
- **Static** (Statique) : définit manuellement l'adresse IP, la passerelle et le masque de sous-réseau.

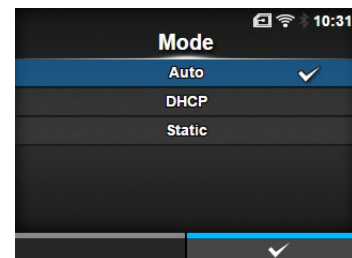

IP Address (Adresse IP)

Interface > Network > Settings > Wi-Fi > IPv6 > IP Address

Si vous avez sélectionné **Static** dans le menu **Mode**, définissez l'adresse IP.

La plage de valeurs est la suivante :

0:0:0:0:0:0:1 à ffff:ffff:ffff:ffff:ffff:ffff:ffff



Prefix Length (Longueur préfixe)

Interface > Network > Settings > Wi-Fi > IPv6 > Prefix Length

Si vous avez sélectionné **Static** dans le menu **Mode**, définissez le préfixe.

La plage de valeurs est comprise entre 1 et 128.

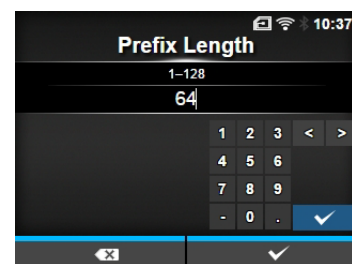

Gateway (Passerelle)

Interface > Network > Settings > Wi-Fi > IPv6 > Gateway

Si vous avez sélectionné **Static** dans le menu **Mode**, définissez l'adresse de la passerelle par défaut.

La plage de valeurs est la suivante :

0:0:0:0:0:0:0 à ffff:ffff:ffff:ffff:ffff:ffff:ffff

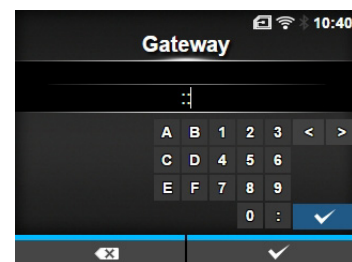

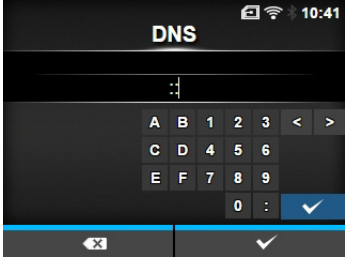
DNS	
<p><i>Interface > Network > Settings > Wi-Fi > IPv6 > DNS</i></p> <p>Si vous avez sélectionné Static dans le menu Mode, définissez l'adresse principale du serveur DNS. La plage de valeurs est la suivante : 0:0:0:0:0:0:0 à ffff:ffff:ffff:ffff:ffff:ffff:ffff:ffff</p> <hr/> <p>Remarque Vous pouvez inscrire une seule adresse IP pour le serveur DNS avec IPv6.</p>	

Proxy		
<p><i>Interface > Network > Settings > Wi-Fi > Proxy</i></p> <p>Définit le proxy pour le Wi-Fi. Les options sont les suivantes :</p>		
1	Enabled (Activé)	Active ou désactive l'utilisation du proxy.
2	Server (Serveur)	Définit l'adresse du serveur proxy.
3	Exclude (Exclure)	Exclut l'utilisation du serveur proxy.

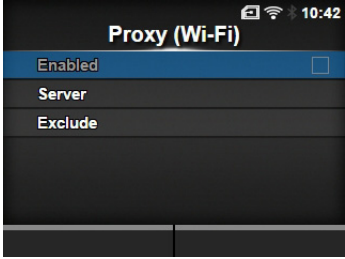

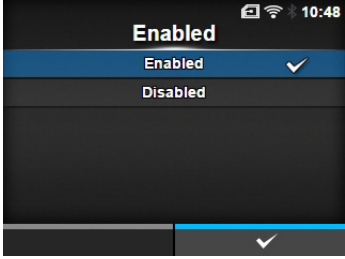
Enabled (Activé)	
<p><i>Interface > Network > Settings > Wi-Fi > Proxy > Enabled</i></p> <p>Active ou désactive l'utilisation du proxy. Les options sont les suivantes :</p> <ul style="list-style-type: none"> • Enabled (Activé) : active l'utilisation du serveur proxy. • Disabled (Désactivé) : désactive l'utilisation du serveur proxy. <hr/> <p>Remarque Pour activer le proxy, le serveur doit être défini et le paramètre Exclude doit contenir au moins 127.0.0.1 et localhost.</p>	

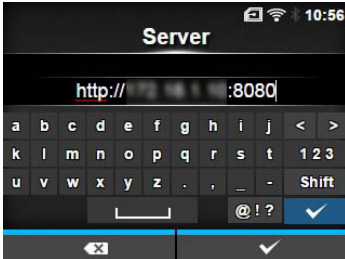
Server (Serveur)	
<p><i>Interface > Network > Settings > Wi-Fi > Proxy > Server</i></p> <p>Définit le nom ou l'adresse IP du serveur proxy.</p> <hr/> <p>Remarque Le serveur doit être configuré avec un nom ou une adresse IP valide ainsi qu'un numéro de port correct.</p>	

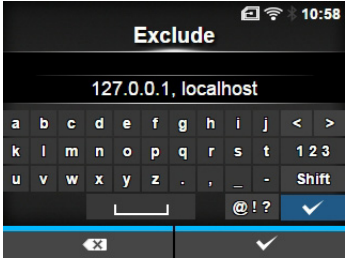
Exclude (Exclure)	
<p><i>Interface > Network > Settings > Wi-Fi > Proxy > Exclude</i></p> <p>Définit les noms, les adresses IP ou les domaines pour l'exclusion de proxy.</p>	
<p>Remarque Le paramètre Exclude doit contenir au moins 127.0.0.1 et localhost.</p>	

Wi-Fi Protected Setup						
<p><i>Interface > Network > Settings > Wi-Fi > Wi-Fi Protected Setup</i></p> <p>Définit la connexion LAN sans fil avec un bouton de commande ou un code PIN. Les options sont les suivantes :</p>						
<table border="1" style="width: 100%; border-collapse: collapse;"> <tbody> <tr> <td style="width: 5%; text-align: center;">1</td> <td style="width: 25%;">Button (PBC) (Bouton (PBC))</td> <td>Définit la connexion LAN sans fil avec un bouton de commande.</td> </tr> <tr> <td style="text-align: center;">2</td> <td>PIN</td> <td>Définit la connexion LAN sans fil avec un code PIN.</td> </tr> </tbody> </table>		1	Button (PBC) (Bouton (PBC))	Définit la connexion LAN sans fil avec un bouton de commande.	2	PIN
1	Button (PBC) (Bouton (PBC))	Définit la connexion LAN sans fil avec un bouton de commande.				
2	PIN	Définit la connexion LAN sans fil avec un code PIN.				
<p>Remarque</p> <ul style="list-style-type: none"> • Référez-vous au manuel du périphérique de point d'accès pour en savoir plus sur son fonctionnement. • Cet écran ne s'affiche pas si l'option LAN ou Wi-Fi Direct est active. 						

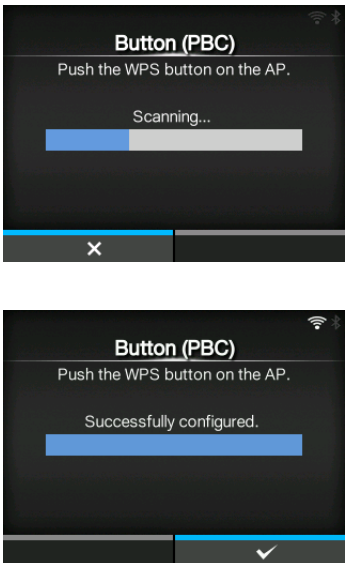
Button (PBC) (Bouton (PBC))	
<p><i>Interface > Network > Settings > Wi-Fi > Wi-Fi Protected Setup > Button (PBC)</i></p> <p>Définit la connexion LAN sans fil avec un bouton de commande.</p> <ol style="list-style-type: none"> 1. Sélectionnez l'option Button (PBC) dans le menu Wi-Fi Protected Setup et appuyez sur la touche ←. 2. Lorsque le message Scanning... (Recherche...) s'affiche à l'écran, appuyez sur le bouton WPS du point d'accès du périphérique LAN sans fil. 3. Lorsque la connexion au point d'accès est établie, le message Successfully configured (Configuration réussie) s'affiche à l'écran. 	

PIN

Interface > Network > Settings > Wi-Fi > Wi-Fi Protected Setup > PIN

Définit la connexion LAN sans fil avec un code PIN.

1. Sélectionnez l'option **PIN** dans le menu **Wi-Fi Protected Setup** et appuyez sur la touche **←**.
2. Lorsque le message **Scanning...** (Recherche...) s'affiche à l'écran, définissez le code PIN affiché à l'écran sur le point d'accès de l'ordinateur ou du périphérique LAN sans fil.
3. Lorsque la connexion au point d'accès est établie, le message **Successfully configured** (Configuration réussie) s'affiche à l'écran.

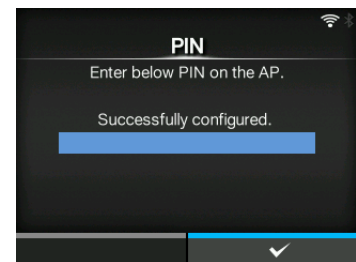
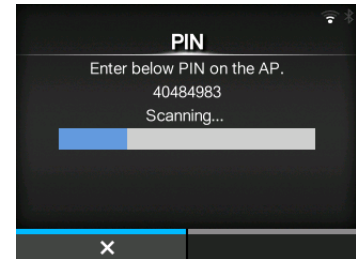

Wi-Fi Direct

Interface > Network > Settings > Wi-Fi > Wi-Fi Direct

Définit la fonction Wi-Fi Direct.

*La fonction Wi-Fi Direct est activée uniquement si vous avez sélectionné **Infrastructure** dans le menu **Mode**.

Pour la configurer, procédez comme suit :

1. Définissez le nom de l'imprimante via le paramètre **Device Name** (Nom de l'appareil). Vous pouvez indiquer un nom comportant entre 1 et 32 caractères dont des caractères alphabétiques (majuscules et minuscules), numériques et des symboles. Appuyez sur la touche  pour revenir au menu **Wi-Fi** et sur la touche programmable de droite pour activer les modifications.
2. Sélectionnez **Connect** (Connecter) pour rechercher et afficher les noms de périphériques auxquels il est possible de se connecter ou pour accepter les demandes de connexion lorsque l'imprimante est propriétaire du groupe (GO, Group Owner). Sélectionnez le nom du périphérique auquel vous souhaitez vous connecter à l'aide des touches **▲ / ▼** et appuyez sur la touche programmable de droite.
3. Sélectionnez **Start Group** (Démarrer groupe) si vous voulez créer un nouveau groupe permanent ou sélectionner un groupe dans la liste.
4. Sélectionnez **Remove Group** (Supprimer groupe) pour supprimer le groupe permanent créé à l'étape 3.
5. Terminez la procédure de connexion en fonction des informations affichées à l'écran de l'imprimante ou du périphérique auquel vous souhaitez vous connecter.
6. Sélectionnez **Disconnect** (Déconnecter) si vous voulez interrompre la connexion.

Remarque

Vous pouvez connecter jusqu'à dix périphériques.

Lorsque la fonction Wi-Fi Direct est active, la valeur du paramètre **Device Name** ne peut pas être modifiée.

Les options **Start Group** et **Remove Group** s'affichent uniquement si l'option Wi-Fi est active et si l'imprimante n'est pas connectée à un réseau Wi-Fi Direct.

Disconnect s'affiche si l'option Wi-Fi est active et que l'imprimante est connectée.

Après avoir configuré un groupe de démarrage, l'imprimante est définie avec la valeur GO (Group Owner, propriétaire groupe) et attend la demande de connexion d'un autre périphérique.

Si l'imprimante est mise hors tension pendant la connexion à un groupe permanent, le groupe est automatiquement démarré après la mise sous tension de l'imprimante.

Connexion sans groupe



Connexion avec un groupe

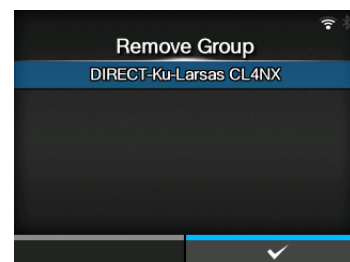
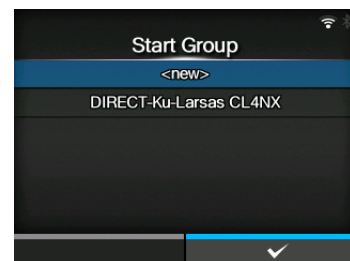
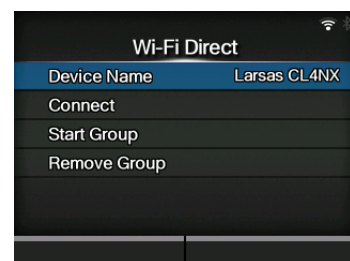

SSID

Interface > Network > Settings > Wi-Fi > SSID

Définit le SSID.

L'écran affiche le réseau Wi-Fi détecté par l'imprimante.

Sélectionnez le nom du réseau Wi-Fi auquel vous souhaitez vous connecter à l'aide des touches ▲ / ▼ et appuyez sur la touche programmable de droite pour confirmer.

Pour enregistrer manuellement un réseau Wi-Fi, appuyez sur la touche programmable de gauche et tapez le nom du réseau.

Vous pouvez saisir un maximum de 32 caractères dont des caractères alphabétiques (majuscules et minuscules), numériques et des symboles.



Remarque

Le paramètre SSID peut être modifié si l'option LAN ou Wi-Fi Direct est active.

Hidden SSID (SSID caché)

Interface > Network > Settings > Wi-Fi > Hidden SSID

Définit le SSID masqué (fonction de dissimulation).

S'affiche si vous avez sélectionné l'option **Infrastructure** dans le menu **Mode**.

Les options sont les suivantes :

- **Enabled (Activé)**
- **Disabled (Désactivé)**

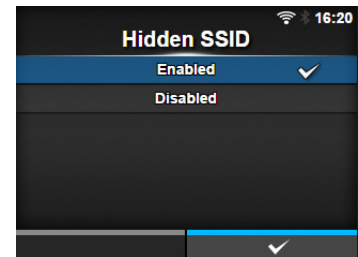

Mode

Interface > Network > Settings > Wi-Fi > Mode

Définit la méthode de communication du LAN sans fil.

Les options sont les suivantes :

- **Infrastructure**
- **Ad-hoc**

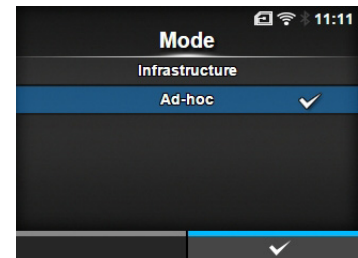

Channel (Canal)

Interface > Network > Settings > Wi-Fi > Channel

Définit le canal de communication.
 Il est uniquement possible de définir le canal si vous avez sélectionné l'option **Ad-hoc** dans le menu **Mode**.
 Les numéros de canaux que vous pouvez configurer varient selon le pays de l'imprimante.

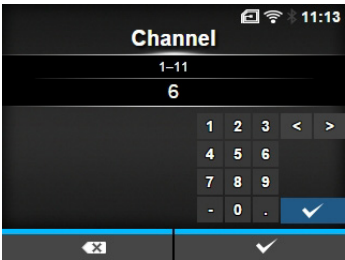

Security (Sécurité)

Interface > Network > Settings > Wi-Fi > Security

Définit la méthode de sécurisation du réseau. Vous devez configurer la même méthode de sécurisation pour l'imprimante, l'hôte et les périphériques réseau.
 Les options sont les suivantes :

- **None (Sans)**
- **WEP**
- **WPA+WPA2**
- **WPA2**
- **Dynamic WEP (WEP dynamique)**

Si vous avez sélectionné **Ad-hoc** dans le menu **Mode**, seules les options **None (Sans)** et **WEP** sont disponibles dans le menu **Security**.

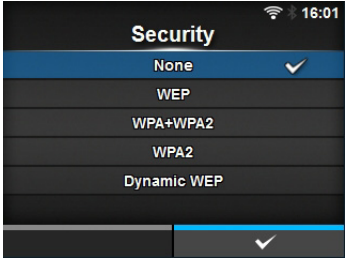

WEP Conf. (Conf. WEP)

Interface > Network > Settings > Wi-Fi > WEP Conf.

Définit la clé WEP.
 S'affiche uniquement si vous avez sélectionné l'option **WEP** dans le menu **Security (Sécurité)**.
 Les options sont les suivantes :

1	Authentication (Authentification)	Définit la méthode d'authentification WEP.
2	Key index (Index clé)	Définit l'index de la clé.
3	Key #1 - Key #4 (Clé 1 à 4)	Définit les clés WEP 1 à 4.

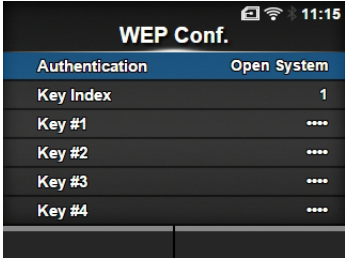

Authentication (Authentification)

Interface > Network > Settings > Wi-Fi > WEP Conf. > Authentication

Définit la méthode d'authentification WEP.
 Les options sont les suivantes :

- **Open System (Système ouvert)**
- **Shared Key (Clé partagée)**

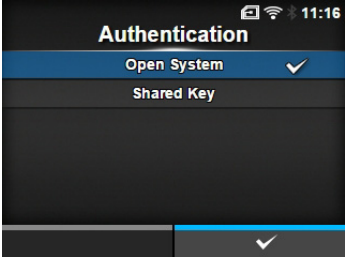

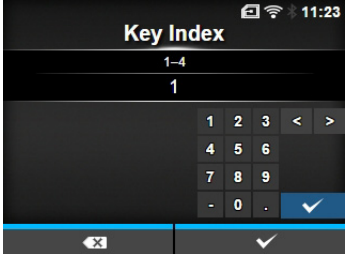
Key index (Index clé)	
<p><i>Interface > Network > Settings > Wi-Fi > WEP Conf. > Key Index</i></p> <p>Définit l'index de la clé. L'index de la clé (clé WEP) est défini en fonction du point d'accès du réseau local (LAN sans fil auquel vous vous connectez). La plage de valeurs est comprise entre 1 et 4.</p> <hr/> <p>ATTENTION Selon le produit, la plage de valeurs d'index peut être comprise entre 0 à 3. Si vous avez défini la valeur 1 pour l'imprimante, attribuez la valeur 0 au produit.</p>	

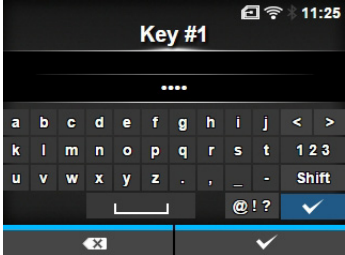
Key #1 - Key #4 (Clé 1 à 4)	
<p><i>Interface > Network > Settings > Wi-Fi > WEP Conf. > Key #1 - Key #4</i></p> <p>Définit les clés WEP 1 à 4. Vous pouvez saisir des caractères alphabétiques (majuscules et minuscules) et numériques. Selon la longueur de la clé WEP, le nombre des caractères qu'il est possible d'indiquer est le suivant :</p> <ul style="list-style-type: none"> • Longueur de clé de 64 bits ASCII : 5 caractères Hexadécimal : 10 caractères • Longueur de clé de 128 bits ASCII : 13 caractères Hexadécimal : 26 caractères 	

WPA Conf. (Conf. WPA)		
<p><i>Interface > Network > Settings > Wi-Fi > WPA Conf.</i></p> <p>Définit l'authentification WPA. S'affiche uniquement si vous avez sélectionné WPA+WPA2 ou WPA2 dans le menu Security. Les options sont les suivantes :</p>		
1	WPA Authentication (Authentification WPA)	Définit la méthode d'authentification WPA.
2	PSK	Définit la clé partagée PSK. *S'affiche uniquement si vous avez sélectionné l'option Personal (PSK) dans le menu WPA Authentication .
3	EAP Conf. (Conf. EAP)	Définit les fonctions EAP. *S'affiche uniquement si vous avez sélectionné une option autre que Personal (PSK) dans le menu WPA Authentication .

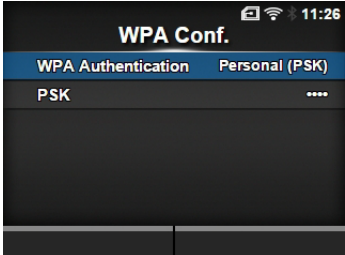

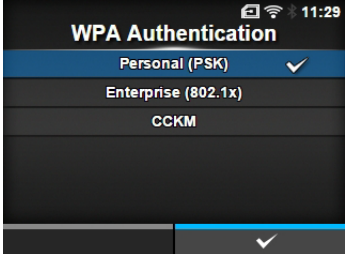
WPA Authentication (Authentification WPA)	
<p><i>Interface > Network > Settings > Wi-Fi > WPA Conf. > WPA Authentication</i></p> <p>Définit la méthode d'authentification WPA. Les options sont les suivantes :</p> <ul style="list-style-type: none">• Personal (PSK)• Enterprise (802.1x)• CCKM	 <p>The screenshot shows the 'WPA Authentication' settings screen. At the top, there are icons for signal strength, Wi-Fi, and the time 11:29. Below the title, three options are listed: 'Personal (PSK)' with a blue checkmark, 'Enterprise (802.1x)', and 'CCKM'. A blue bar is visible at the bottom of the screen.</p>

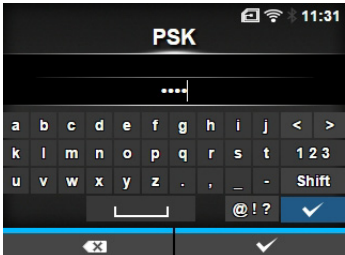
PSK	
<p><i>Interface > Network > Settings > Wi-Fi > WPA Conf. > PSK</i></p> <p>Définit la clé partagée PSK. S'affiche uniquement si vous avez sélectionné l'option Personal (PSK) dans le menu WPA Authentication. Vous pouvez entrer des caractères alphanumériques et des symboles dans la plage ASCII 8-63 ou 64 chiffres hexadécimaux.</p>	 <p>The screenshot shows the 'PSK' entry screen. At the top, there are icons for signal strength, Wi-Fi, and the time 11:31. Below the title, there is a text input field with a blue checkmark on the right. A keyboard is overlaid on the screen, showing letters, numbers, and symbols. A blue bar is visible at the bottom of the screen.</p>

EAP Conf. (Conf. EAP)		
<p><i>Interface > Network > Settings > Wi-Fi > EAP Conf.</i></p> <p><i>Interface > Network > Settings > Wi-Fi > WPA Conf. > EAP Conf.</i></p> <p>Définit les fonctions EAP. S'affiche uniquement si vous avez sélectionné une option autre que Personal (PSK) dans le menu WPA Authentication ou si vous avez sélectionné l'option Dynamic WEP dans le menu Security. Les options sont les suivantes :</p>		
1	EAP Mode (Mode EAP)	Définit le mode d'authentification EAP.
2	Inner Method	Définit la méthode d'authentification interne.
3	Username (Nom utilisateur)	Définit le nom d'utilisateur.
4	Password (Mot de passe)	Définit le mot de passe.
5	Anon. Outer ID (ID anon. externe)	Définit l'ID externe. *S'affiche uniquement si vous avez sélectionné FAST, PEAP ou TTLS dans le menu EAP Mode .
6	Verify Server Cert. (Vérifier cert. serveur)	Active ou désactive l'authentification du serveur. *S'affiche uniquement si vous avez sélectionné une option autre que LEAP dans le menu EAP Mode .
7	Private Key P/W (MdP clé privée)	Définit le mot de passe de la clé privée. *S'affiche uniquement si vous avez sélectionné TLS dans le menu EAP Mode ou Inner Method .
8	PAC Auto Provisioning (Fourniture auto de PAC)	Active ou désactive la fourniture automatique de PAC. *S'affiche uniquement si vous avez sélectionné l'option FAST dans le menu EAP Mode .
9	PAC P/W (MdP PAC)	Définit le mot de passe PAC. *S'affiche uniquement si vous avez sélectionné l'option FAST dans le menu EAP Mode et sélectionné l'option Disabled pour le paramètre PAC Auto Provisioning (Fourniture auto de PAC).

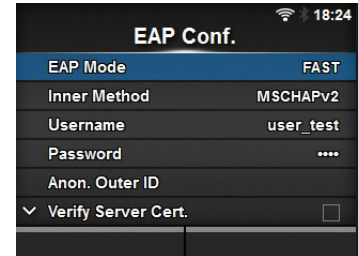

EAP Mode (Mode EAP)	
<p><i>Interface > Network > Settings > Wi-Fi > EAP Conf. > EAP Mode</i></p> <p><i>Interface > Network > Settings > Wi-Fi > WPA Conf. > EAP Conf. > EAP Mode</i></p> <p>Définit le mode d'authentification EAP. Les options sont les suivantes :</p> <ul style="list-style-type: none"> • FAST • LEAP • PEAP • TLS • TTLS 	

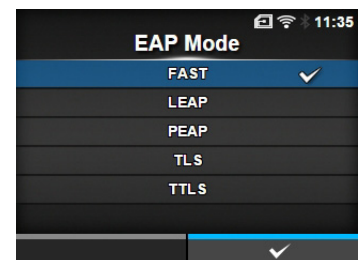

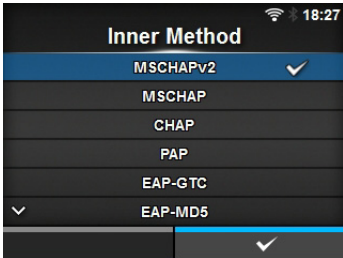
Inner Method	
<p><i>Interface > Network > Settings > Wi-Fi > EAP Conf. > Inner Method</i></p> <p><i>Interface > Network > Settings > Wi-Fi > WPA Conf. > EAP Conf. > Inner Method</i></p> <p>Définit la méthode d'authentification interne. S'affiche uniquement si vous avez sélectionné FAST, PEAP ou TTLS dans le menu EAP Mode.</p> <ul style="list-style-type: none">• Si vous avez sélectionné FAST dans le menu EAP Mode, les options sont MSCHAPv2, GTC et TLS.• Si vous avez sélectionné PEAP dans le menu EAP Mode, les options sont MSCHAPv2, GTC, MD5, OTP et TLS.• Si vous avez sélectionné TTLS dans le menu EAP Mode, les options sont MSCHAPv2, MSCHAP, CHAP, PAP, EAP-GTC, EAP-MD5, EAP-MSCHAPv2, EAP-OTP et EAP-TLS.	

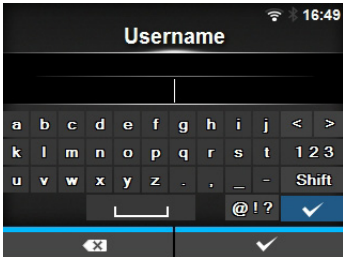
Username (Nom utilisateur)	
<p><i>Interface > Network > Settings > Wi-Fi > EAP Conf. > Username</i></p> <p><i>Interface > Network > Settings > Wi-Fi > WPA Conf. > EAP Conf. > Username</i></p> <p>Définit le nom d'utilisateur. Il peut inclure entre 0 à 63 caractères, dont des caractères alphanumériques et des symboles.</p>	

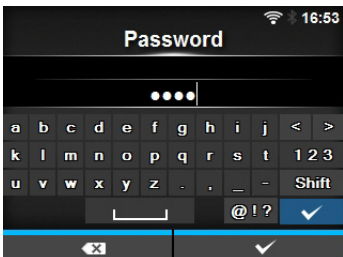
Password (Mot de passe)	
<p><i>Interface > Network > Settings > Wi-Fi > EAP Conf. > Password</i></p> <p><i>Interface > Network > Settings > Wi-Fi > WPA Conf. > EAP Conf. > Password</i></p> <p>Définit le mot de passe. Il peut inclure entre 0 à 32 caractères, dont des caractères alphanumériques et des symboles.</p>	

Anon. Outer ID (ID anon. externe)

Interface > Network > Settings > Wi-Fi > EAP Conf. > Anon. Outer ID (ID anon. externe)

Interface > Network > Settings > Wi-Fi > WPA Conf. > EAP Conf. > Anon. Outer ID

Définit l'ID externe.

S'affiche uniquement si vous avez sélectionné **FAST, PEAP ou TTLS** dans le menu **EAP Mode**.

Il peut inclure entre 0 à 63 caractères, dont des caractères alphanumériques et des symboles.



Verify Server Cert. (Vérifier cert. serveur)

Interface > Network > Settings > Wi-Fi > EAP Conf. > Verify Server Cert.

Interface > Network > Settings > Wi-Fi > WPA Conf. > EAP Conf. > Verify Server Cert.

Active ou désactive la validation du certificat du serveur.

S'affiche uniquement si vous avez sélectionné une option autre que **LEAP** dans le menu **EAP Mode**.

Les options sont les suivantes :

- **Enabled** (Activé) : active la validation du certificat du serveur.
- **Disabled** (Désactivé) : désactive la validation du certificat du serveur.

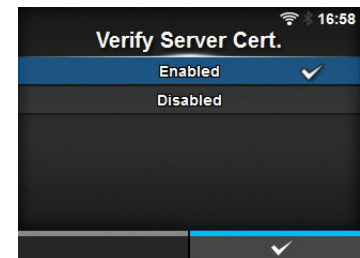

Private Key P/W (Mdp clé privée)

Interface > Network > Settings > Wi-Fi > EAP Conf. > Private Key P/W

Interface > Network > Settings > Wi-Fi > WPA Conf. > EAP Conf. > Private Key P/W

Définit le mot de passe de la clé privée.

S'affiche uniquement si vous avez sélectionné **TLS** dans le menu **EAP Mode** ou **Inner Method**.

Il peut inclure entre 0 à 64 caractères, dont des caractères alphanumériques et des symboles.

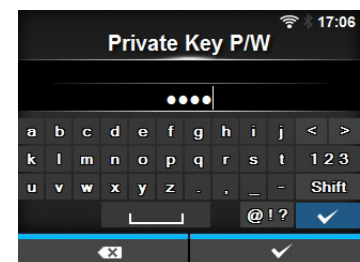

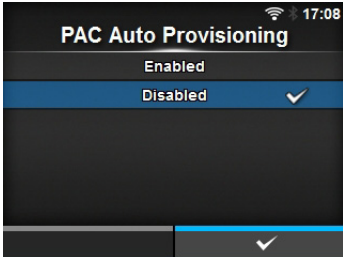
PAC Auto Provisioning (Fourniture auto de PAC)	
<p><i>Interface > Network > Settings > Wi-Fi > EAP Conf. > PAC Auto Provisioning</i></p> <p><i>Interface > Network > Settings > Wi-Fi > WPA Conf. > EAP Conf. > PAC Auto Provisioning</i></p> <p>Active ou désactive la fourniture automatique de PAC. S'affiche uniquement si vous avez sélectionné l'option FAST dans le menu EAP Mode. Les options sont les suivantes :</p> <ul style="list-style-type: none"> • Enabled (Activé) : active la fourniture automatique de PAC. • Disabled (Désactivé) : désactive la fourniture automatique de PAC. 	

PAC P/W (Mdp PAC)	
<p><i>Interface > Network > Settings > Wi-Fi > EAP Conf. > PAC P/W</i></p> <p><i>Interface > Network > Settings > Wi-Fi > WPA Conf. > EAP Conf. > PAC P/W</i></p> <p>Définit le mot de passe PAC. S'affiche uniquement si vous avez sélectionné l'option FAST dans le menu EAP Mode et sélectionné l'option Disabled pour le paramètre PAC Auto Provisioning (Fourniture auto de PAC). Il peut inclure entre 0 à 64 caractères, dont des caractères alphanumériques et des symboles.</p>	

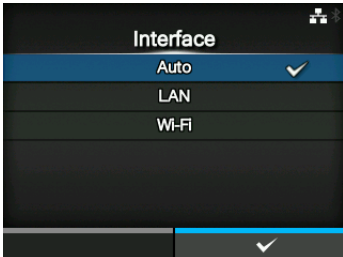
Interface	
<p><i>Interface > Network > Settings > Interface</i></p> <p>Sélectionne l'interface réseau. Les options sont les suivantes :</p> <ul style="list-style-type: none"> • Auto : sélectionne automatiquement l'interface LAN ou LAN sans fil au démarrage de l'imprimante. L'interface LAN est sélectionnée si le câble LAN est connecté à un concentrateur établi (le voyant de la liaison clignote) au démarrage de l'imprimante. L'interface LAN sans fil est sélectionnée si aucune connexion au LAN n'est détectée au démarrage de l'imprimante. • LAN : utilise l'interface LAN (ou force l'utilisation de l'interface LAN). • Wi-Fi : utilise l'interface WLAN (ou force l'utilisation de l'interface WLAN). <hr/> <p>Remarque L'affichage de SBPL ou d'autres protocoles en mode en ligne ou hors ligne devient rouge si vous avez apporté des modifications. Dans ce cas, remettez l'imprimante sous tension pour que ce paramétrage soit implémenté.</p>	

Services		
<p><i>Interface > Network > Services</i></p> <p>Définit le port de connexion et les services NTP, LPD, FTP ou SNMP. Les options sont les suivantes :</p>		
1	Ports	Définit le numéro de port.
2	NTP	Définit les fonctions du service NTP.
3	LPD	Définit les fonctions du service LPD.
4	FTP	Définit les fonctions du service FTP.
5	SNMP	Définit les fonctions du service SNMP.

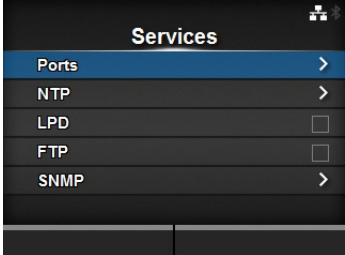

Ports		
<p><i>Interface > Network > Services > Ports</i></p> <p>Les options sont les suivantes :</p>		
1	Port1	Définit le numéro de port.
2	Port2	Définit le numéro de port.
3	Port3	Définit le numéro de port.
4	Flow Control (Contrôle du flux)	Définit le protocole de communication.
5	BCC	Définit les fonctions BCC. *S'affiche uniquement si vous avez sélectionné l'option Status5 dans le menu Flow Control (Contrôle du flux).

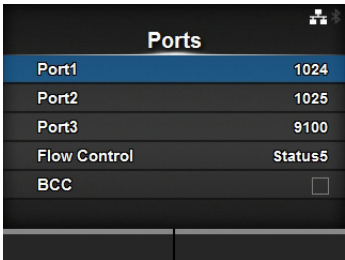

Port1	
<p><i>Interface > Network > Services > Ports > Port1</i></p> <p>Définit le numéro de port. La plage de valeurs est comprise entre 1 et 65535. Chaque port (1, 2 et 3) doit être défini avec des valeurs différentes.</p>	

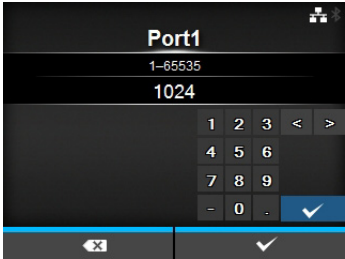

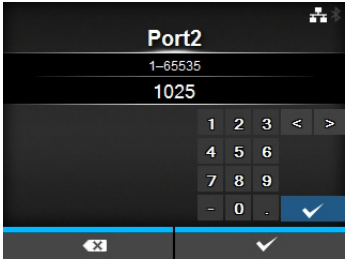
Port2	
<p><i>Interface > Network > Services > Ports > Port2</i></p> <p>Définit le numéro de port. La plage de valeurs est comprise entre 1 et 65535. Chaque port (1, 2 et 3) doit être défini avec des valeurs différentes.</p>	

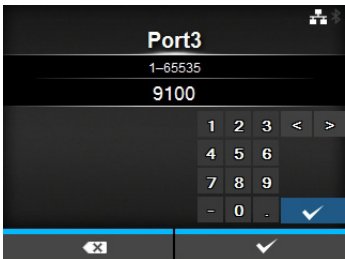
Port3	
<p><i>Interface > Network > Services > Ports > Port3</i></p> <p>Définit le numéro de port. La plage de valeurs est comprise entre 1 et 65535. Chaque port (1, 2 et 3) doit être défini avec des valeurs différentes.</p>	

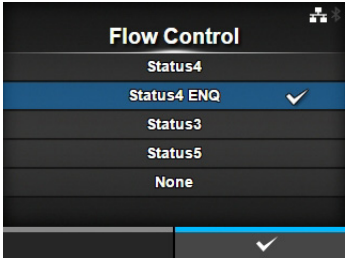
Flow Control (Contrôle du flux)	
<p><i>Interface > Network > Services > Ports > Flow Control</i></p> <p>Définit le protocole de communication. Les options sont les suivantes :</p> <ul style="list-style-type: none">• Status4• Status4 ENQ• Status3• Status5• None (Sans)	

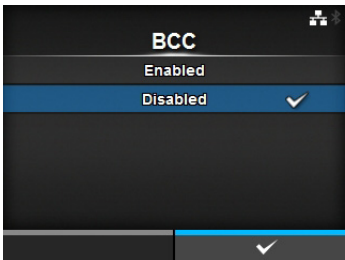
BCC	
<p><i>Interface > Network > Services > Ports > BCC</i></p> <p>Active ou désactive les fonctions BCC. S'affiche uniquement si vous avez sélectionné l'option Status5 dans le menu Flow Control (Contrôle du flux). Les options sont les suivantes :</p> <ul style="list-style-type: none">• Enabled (Activé) : active la fonction de contrôle BCC.• Disabled (Désactivé) : désactive la fonction de contrôle BCC.	

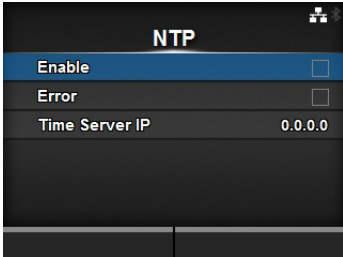
NTP		
<p><i>Interface > Network > Services > NTP</i></p> <p>Définit les fonctions du service NTP. La fonction NTP obtient les informations de temps auprès du serveur NTP via le réseau et définit l'heure de l'imprimante. Les options sont les suivantes :</p>		
1	<p>Enable (Activer)</p> <p>Active ou désactive les fonctions du service NTP.</p>	
2	<p>Error (Erreur)</p> <p>Configure l'affichage du message de l'erreur NTP détectée.</p>	
3	<p>Time Server IP (IP serveur de temps)</p> <p>Définit l'adresse IP du serveur NTP.</p>	

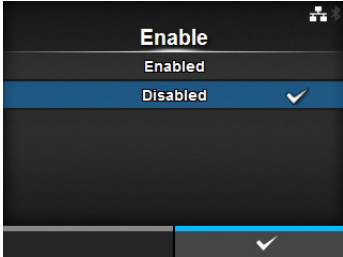
Enable (Activer)	
<p><i>Interface > Network > Services > NTP > Enable</i></p> <p>Active ou désactive les fonctions du service NTP. Les options sont les suivantes :</p> <ul style="list-style-type: none"> • Enabled (Activé) : active la fonction NTP. • Disabled (Désactivé) : désactive la fonction NTP. 	

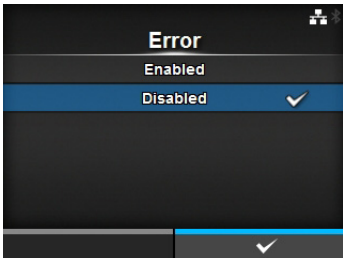
Error (Erreur)	
<p><i>Interface > Network > Services > NTP > Error</i></p> <p>Configure l'affichage du message de l'erreur NTP détectée. Les options sont les suivantes :</p> <ul style="list-style-type: none"> • Enabled (Activé) : affiche le message d'erreur. • Disabled (Désactivé) : n'affiche pas le message d'erreur. 	

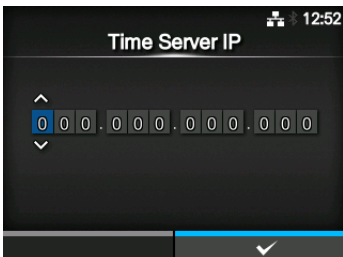
Time Server IP (IP serveur de temps)	
<p><i>Interface > Network > Services > NTP > Time Server IP</i></p> <p>Définit l'adresse IP du serveur NTP. La plage de valeurs est comprise entre 0.0.0.0 et 255.255.255.255. L'adresse IP doit normalement avoir la valeur 0.0.0.0 (par défaut), auquel cas les serveurs NTP mondiaux sont attribués automatiquement. Définissez une adresse IP valide si vous souhaitez qu'un serveur spécifique effectue la synchronisation horaire.</p>	

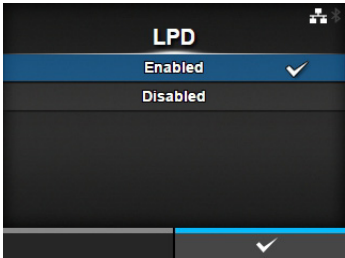
LPD	
<p><i>Interface > Network > Services > LPD</i></p> <p>Active ou désactive les fonctions du service LPD. Les options sont les suivantes :</p> <ul style="list-style-type: none"> • Enabled (Activé) : active la fonction LPD. • Disabled (Désactivé) : désactive la fonction LPD. 	

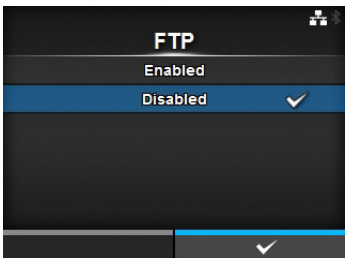
FTP	
<p><i>Interface > Network > Services > FTP</i></p> <p>Active ou désactive les fonctions du service FTP. Les options sont les suivantes :</p> <ul style="list-style-type: none"> • Enabled (Activé) : active la fonction FTP. • Disabled (Désactivé) : désactive la fonction FTP. 	

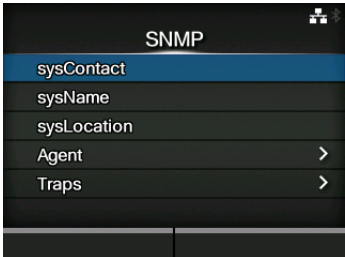
SNMP			
<p><i>Interface > Network > Services > SNMP</i></p> <p>Définit les fonctions du service SNMP. La fonction SNMP permet de surveiller et de gérer un réseau UDP/IP. Les options sont les suivantes :</p>			
1	sysContact	Définit les informations de contact.	
2	sysName	Définit les informations de nom.	
3	sysLocation	Définit les informations relatives à l'emplacement.	
4	Agent	Définit la fonction Agent.	
5	Traps	Définit la fonction Traps.	

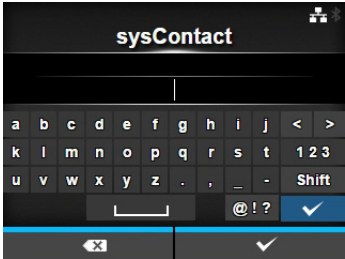
sysContact	
<p><i>Interface > Network > Services > SNMP > sysContact</i></p> <p>Définit les informations de contact. Vous pouvez saisir entre 0 et 255 caractères, dont des caractères alphanumériques et des symboles.</p>	

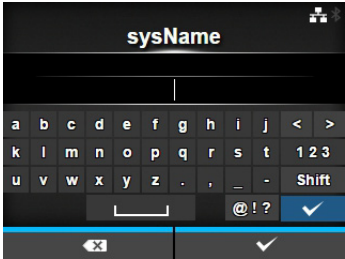
sysName	
<p><i>Interface > Network > Services > SNMP > sysName</i></p> <p>Définit les informations de nom. Vous pouvez saisir entre 0 et 255 caractères, dont des caractères alphanumériques et des symboles.</p>	

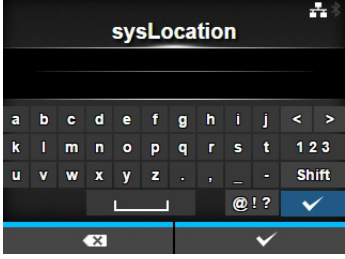
sysLocation	
<p><i>Interface > Network > Services > SNMP > sysLocation</i></p> <p>Définit les informations relatives à l'emplacement. Vous pouvez saisir entre 0 et 255 caractères, dont des caractères alphanumériques et des symboles.</p>	

Agent		
<p><i>Interface > Network > Services > SNMP > Agent</i></p> <p>Définit la fonction Agent. Les options sont les suivantes :</p>		
1	Enable (Activer)	Utilise la fonction Agent.
2	Read-Only (Lecture seule)	Définit la fonction Lecture seule.
3	Read-Write (Lecture-écriture)	Définit la fonction Lecture-écriture.

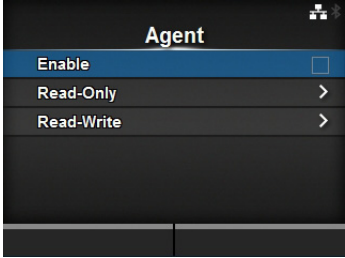

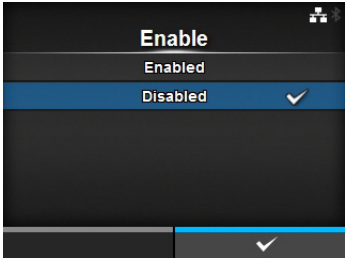
Enable (Activer)	
<p><i>Interface > Network > Services > SNMP > Agent > Enable</i></p> <p>Active ou désactive les fonctions de l'Agent. Les options sont les suivantes :</p> <ul style="list-style-type: none"> • Enabled (Activé) : active les fonctions de l'Agent. • Disabled (Désactivé) : désactive les fonctions de l'Agent. 	
	

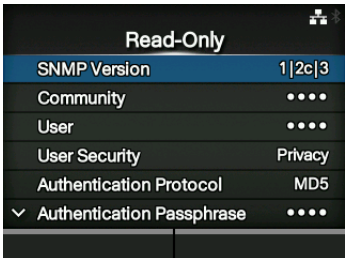
Read-Only (Lecture seule)		
<p><i>Interface > Network > Services > SNMP > Agent > Read-Only</i></p> <p>Définit la fonction Lecture seule. Les options sont les suivantes :</p>		
1	SNMP Version (Version SNMP)	Définit la version SNMP.
2	Community (Communauté)	Définit le nom de la communauté en lecture seule. *S'affiche uniquement si vous avez sélectionné 1 2c 3 ou 1 2c dans le menu SNMP Version .
3	Utilisateur	Définit le nom de l'utilisateur en lecture seule. *S'affiche uniquement si vous avez sélectionné 1 2c 3 ou 3 dans le menu SNMP Version .
4	User Security (Sécurité utilisateur)	Définit le niveau de sécurité Lecture seule. *S'affiche uniquement si vous avez sélectionné 1 2c 3 ou 3 dans le menu SNMP Version .
5	Authentication Protocol (Protocole d'authentification)	Définit le protocole d'authentification. *S'affiche uniquement si vous avez sélectionné Authentication (Authentification) ou Privacy (Confidentialité) dans le menu User Security (Sécurité utilisateur).
6	Authentication Passphrase (Mot de passe auth.)	Définit le mot de passe d'authentification. * S'affiche uniquement si vous avez sélectionné Authentication (Authentification) ou Privacy (Confidentialité) dans le menu User Security (Sécurité utilisateur).
7	Privacy Protocol (Protocole priv.)	Définit le protocole privé de l'authentification. S'affiche uniquement si vous avez sélectionné l'option Privacy (Confidentialité) dans le menu User Security (Sécurité utilisateur).
8	Privacy Passphrase (Mot de passe priv.)	Définit le mot de passe privé. S'affiche uniquement si vous avez sélectionné l'option Privacy (Confidentialité) dans le menu User Security (Sécurité utilisateur).
		

SNMP Version (Version SNMP)

Interface > Network > Services > SNMP > Agent > Read-Only > SNMP Version

Définit la version SNMP.

Les options sont les suivantes :

- 1|2c|3
- 1|2c
- 3
- Disabled (Désactivé)

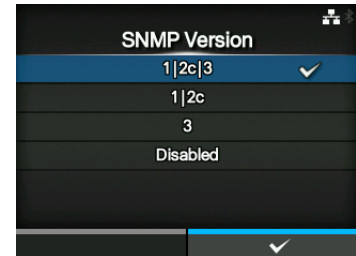

Community (Communauté)

Interface > Network > Services > SNMP > Agent > Read-Only > Community

Définit le nom de la communauté en lecture seule.

S'affiche uniquement si vous avez sélectionné 1|2c|3 ou 1|2c dans le menu **SNMP Version**.

Vous pouvez saisir entre 1 et 32 caractères, dont des caractères alphanumériques et des symboles.

Paramètre initial : public

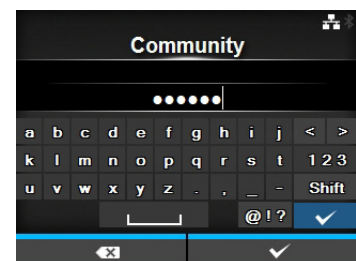

User (Utilisateur)

Interface > Network > Services > SNMP > Agent > Read-Only > User

Définit le nom de l'utilisateur en lecture seule.

S'affiche uniquement si vous avez sélectionné 1|2c|3 ou 3 dans le menu **SNMP Version**.

Vous pouvez saisir entre 1 et 32 caractères, dont des caractères alphanumériques et des symboles.

Paramètre initial : rouser

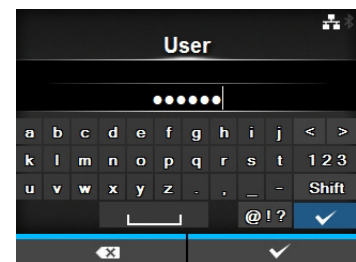

User Security (Sécurité utilisateur)

Interface > Network > Services > SNMP > Agent > Read-Only > User Security

Définit le niveau de sécurité Lecture seule.

S'affiche uniquement si vous avez sélectionné 1|2c|3 ou 3 dans le menu **SNMP Version**.

Les options sont les suivantes :

- None (Sans)
- Authentication (Authentification)
- Privacy (Confidentialité)

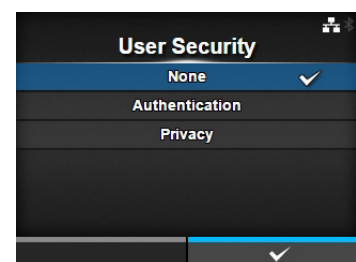

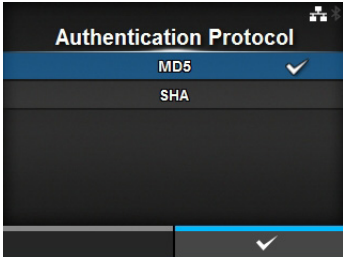
Authentication Protocol (Protocole d'authentification)	
<p><i>Interface > Network > Services > SNMP > Agent > Read-Only > Authentication Protocol</i></p> <p>Définit le protocole d'authentification. S'affiche uniquement si vous avez sélectionné Authentication (Authentification) ou Privacy (Confidentialité) dans le menu User Security (Sécurité utilisateur). Les options sont les suivantes :</p> <ul style="list-style-type: none"> • MD5 • SHA 	

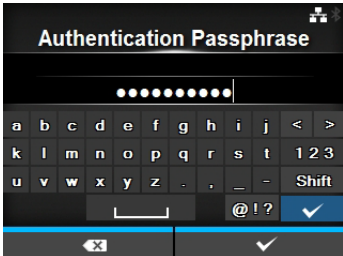
Authentication Passphrase (Mot de passe auth.)	
<p><i>Interface > Network > Services > SNMP > Agent > Read-Only > Authentication Passphrase</i></p> <p>Définit le mot de passe d'authentification. S'affiche uniquement si vous avez sélectionné Authentication (Authentification) ou Privacy (Confidentialité) dans le menu User Security (Sécurité utilisateur). Vous pouvez saisir entre 8 et 32 caractères, dont des caractères alphanumériques et des symboles. Paramètre initial : mypassword</p>	

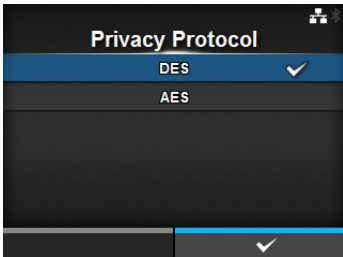
Privacy Protocol (Protocole priv.)	
<p><i>Interface > Network > Services > SNMP > Agent > Read-Only > Privacy Protocol</i></p> <p>Définit le protocole privé de l'authentification. S'affiche uniquement si vous avez sélectionné l'option Privacy (Confidentialité) dans le menu User Security (Sécurité utilisateur). Les options sont les suivantes :</p> <ul style="list-style-type: none"> • DES • AES 	

Privacy Passphrase (Mot de passe priv.)	
<p><i>Interface > Network > Services > SNMP > Agent > Read-Only > Privacy Passphrase</i></p> <p>Définit le mot de passe privé. S'affiche uniquement si vous avez sélectionné l'option Privacy (Confidentialité) dans le menu User Security (Sécurité utilisateur). Vous pouvez saisir entre 8 et 32 caractères, dont des caractères alphanumériques et des symboles. Paramètre initial : mypassword</p>	

Read-Write (Lecture-écriture)		
<p><i>Interface > Network > Services > SNMP > Agent > Read-Write</i></p> <p>Définit la fonction Lecture-écriture. Les options sont les suivantes :</p>		
1	SNMP Version (Version SNMP)	Définit la version SNMP.
2	Community (Communauté)	Définit le nom de la communauté en lecture-écriture. *S'affiche uniquement si vous avez sélectionné 1 2c 3 ou 1 2c dans le menu SNMP Version .
3	User (Utilisateur)	Définit le nom de l'utilisateur en lecture-écriture. *S'affiche uniquement si vous avez sélectionné 1 2c 3 ou 1 2c dans le menu SNMP Version .
4	User Security (Sécurité utilisateur)	Définit le niveau de sécurité Lecture-écriture. *S'affiche uniquement si vous avez sélectionné 1 2c 3 ou 3 dans le menu SNMP Version .
5	Authentication Protocol (Protocole d'authentification)	Définit le protocole d'authentification. *S'affiche uniquement si vous avez sélectionné Authentication (Authentification) ou Privacy (Confidentialité) dans le menu User Security (Sécurité utilisateur).
6	Authentication Passphrase (Mot de passe auth.)	Définit le mot de passe d'authentification. *S'affiche uniquement si vous avez sélectionné Authentication (Authentification) ou Privacy (Confidentialité) dans le menu User Security (Sécurité utilisateur).
7	Privacy Protocol (Protocole priv.)	Définit le protocole privé de l'authentification. *S'affiche uniquement si vous avez sélectionné l'option Privacy (Confidentialité) dans le menu User Security (Sécurité utilisateur).
8	Privacy Passphrase (Mot de passe priv.)	Définit le mot de passe privé. *S'affiche uniquement si vous avez sélectionné l'option Privacy (Confidentialité) dans le menu User Security (Sécurité utilisateur).

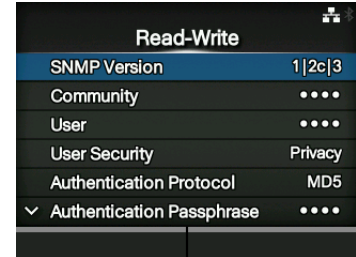

SNMP Version (Version SNMP)	
<p><i>Interface > Network > Services > SNMP > Agent > Read-Write > SNMP Version</i></p> <p>Définit la version SNMP. Les options sont les suivantes :</p> <ul style="list-style-type: none"> • 1 2c 3 • 1 2c • 3 • Disabled (Désactivé) 	

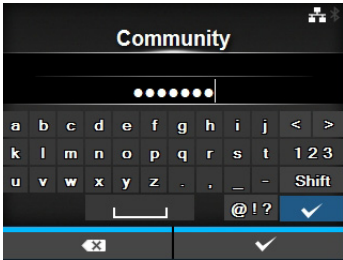
Community (Communauté)	
<p><i>Interface > Network > Services > SNMP > Agent > Read-Write > Community</i></p> <p>Définit le nom de la communauté en lecture-écriture. S'affiche uniquement si vous avez sélectionné 1 2c 3 ou 1 2c dans le menu SNMP Version. Vous pouvez saisir entre 0 et 32 caractères, dont des caractères alphanumériques et des symboles. Paramètre initial : private</p>	

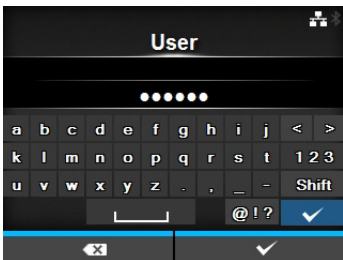
User (Utilisateur)	
<p><i>Interface > Network > Services > SNMP > Agent > Read-Write > User</i></p> <p>Définit le nom de l'utilisateur en lecture-écriture. S'affiche uniquement si vous avez sélectionné 1 2c 3 ou 1 2c dans le menu SNMP Version. Vous pouvez saisir entre 0 et 32 caractères, dont des caractères alphanumériques et des symboles. Paramètre initial : ruser</p>	

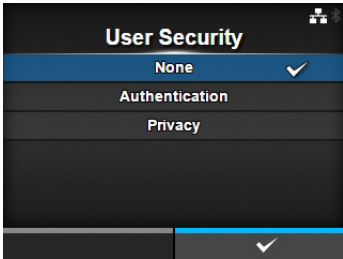
User Security (Sécurité utilisateur)	
<p><i>Interface > Network > Services > SNMP > Agent > Read-Write > User Security</i></p> <p>Définit le niveau de sécurité Lecture-écriture. S'affiche uniquement si vous avez sélectionné 1 2c 3 ou 3 dans le menu SNMP Version.</p> <p>Les options sont les suivantes :</p> <ul style="list-style-type: none"> • None (Sans) • Authentication (Authentification) • Privacy (Confidentialité) 	

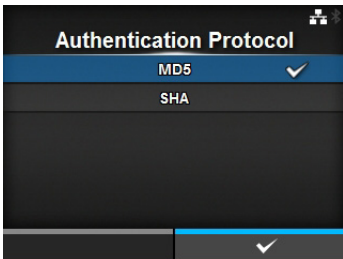
Authentication Protocol (Protocole d'authentification)	
<p><i>Interface > Network > Services > SNMP > Agent > Read-Write > Authentication Protocol</i></p> <p>Définit le protocole d'authentification. S'affiche uniquement si vous avez sélectionné Authentication (Authentification) ou Privacy (Confidentialité) dans le menu User Security (Sécurité utilisateur). Les options sont les suivantes :</p> <ul style="list-style-type: none"> • MD5 • SHA 	

Authentication Passphrase (Mot de passe auth.)

Interface > Network > Services > SNMP > Agent > Read-Write > Authentication Passphrase

Définit le mot de passe d'authentification.
S'affiche uniquement si vous avez sélectionné **Authentication** (Authentification) ou **Privacy** (Confidentialité) dans le menu **User Security** (Sécurité utilisateur).
Vous pouvez saisir entre 0 et 32 caractères, dont des caractères alphanumériques et des symboles.
Paramètre initial : mypassword

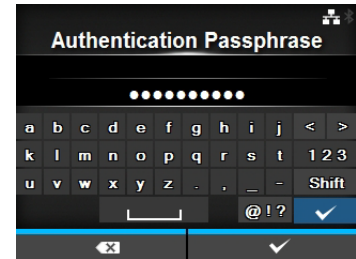

Privacy Protocol (Protocole priv.)

Interface > Network > Services > SNMP > Agent > Read-Write > Privacy Protocol

Définit le protocole privé de l'authentification.
S'affiche uniquement si vous avez sélectionné l'option **Privacy** (Confidentialité) dans le menu **User Security** (Sécurité utilisateur).
Les options sont les suivantes :

- **DES**
- **AES**

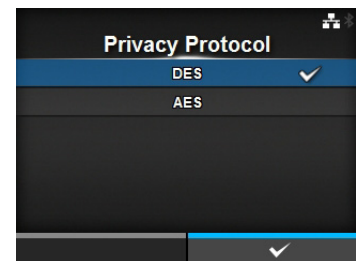

Privacy Passphrase (Mot de passe priv.)

Interface > Network > Services > SNMP > Agent > Read-Write > Privacy Passphrase

Définit le mot de passe privé.
S'affiche uniquement si vous avez sélectionné l'option **Privacy** (Confidentialité) dans le menu **User Security** (Sécurité utilisateur).
Vous pouvez saisir entre 8 et 32 caractères, dont des caractères alphanumériques et des symboles.
Paramètre initial : mypassword



Traps		
<p><i>Interface > Network > Services > SNMP > Traps</i></p> <p>Définit la fonction Traps. Les options sont les suivantes :</p>		
1	Enable (Activer)	Utilise la fonction Traps.
2	SNMP Version (Version SNMP)	Définit la version SNMP.
3	IP Version (Version IP)	Définit la version de l'adresse IP.
4	Destinations	Définit le nombre de destinations pour la fonction Traps.
5	Destination 1	Définit la première adresse de destination pour la fonction Traps.
6	Destination 2	Définit la deuxième adresse de destination pour la fonction Traps. *S'affiche uniquement si vous avez sélectionné 2 ou 3 dans le menu Destination .
7	Destination 3	Définit la troisième adresse de destination pour la fonction Traps. *S'affiche uniquement si vous avez sélectionné 3 dans le menu Destination .
8	Community (Communauté)	Définit le nom de la communauté Traps. *S'affiche uniquement si vous avez sélectionné 1 ou 2c dans le menu SNMP Version .
9	User (Utilisateur)	Définit le nom de l'utilisateur Traps. *S'affiche uniquement si vous avez sélectionné 3 dans le menu SNMP Version .
10	Engine ID (ID moteur)	Définit l'ID du moteur. *S'affiche uniquement si vous avez sélectionné 3 dans le menu SNMP Version .
11	Security (Sécurité)	Définit le niveau de sécurité. *S'affiche uniquement si vous avez sélectionné 3 dans le menu SNMP Version .
12	Authentication Protocol (Protocole d'authentification)	Définit le protocole d'authentification. *S'affiche uniquement si vous avez sélectionné Authentication (Authentification) ou Privacy (Confidentialité) dans le menu Security (Sécurité).
13	Authentication Passphrase (Mot de passe auth.)	Définit le mot de passe d'authentification. *S'affiche uniquement si vous avez sélectionné Authentication (Authentification) ou Privacy (Confidentialité) dans le menu Security (Sécurité).
14	Privacy Protocol (Protocole priv.)	Définit le protocole privé de l'authentification. *S'affiche uniquement si vous avez sélectionné l'option Privacy (Confidentialité) dans le menu Security (Sécurité).
15	Privacy Passphrase (Mot de passe priv.)	Définit le mot de passe privé. *S'affiche uniquement si vous avez sélectionné l'option Privacy (Confidentialité) dans le menu Security (Sécurité).

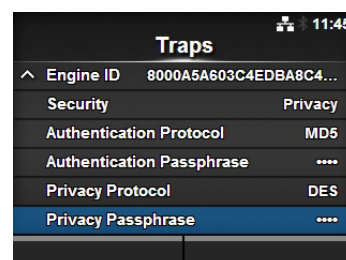
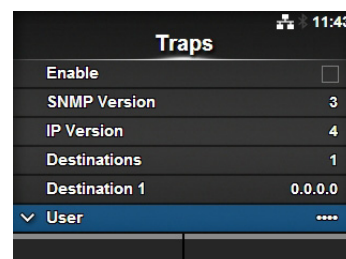
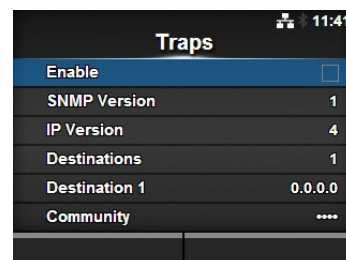

Enable (Activer)

Interface > Network > Services > SNMP > Traps > Enable

Active ou désactive la fonction Traps.

Les options sont les suivantes :

- **Enabled** (Activé) : active la fonction Traps.
- **Disabled** (Désactivé) : désactive la fonction Traps.

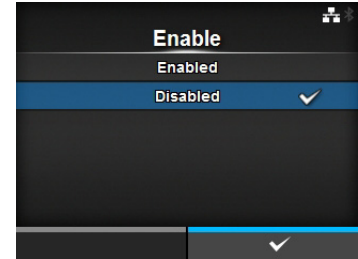
**SNMP Version (Version SNMP)**

Interface > Network > Services > SNMP > Traps > SNMP Version

Définit la version SNMP.

Les options sont les suivantes :

- **1**
- **2c**
- **3**

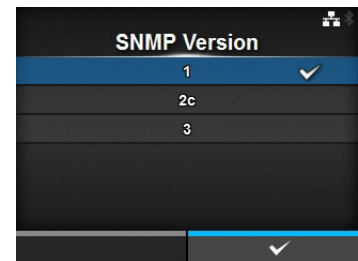
**IP Version (Version IP)**

Interface > Network > Services > SNMP > Traps > IP Version

Définit la version de l'adresse IP.

Les options sont les suivantes :

- **4**
- **6**

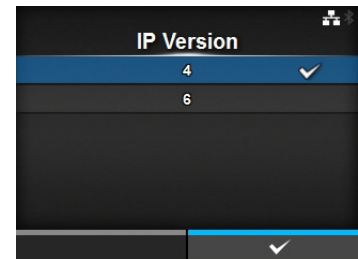
**Destinations**

Interface > Network > Services > SNMP > Traps > Destinations

Définit le nombre de destinations pour la fonction Traps.

La plage de valeurs est comprise entre 1 et 3.

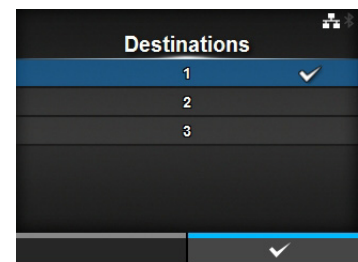

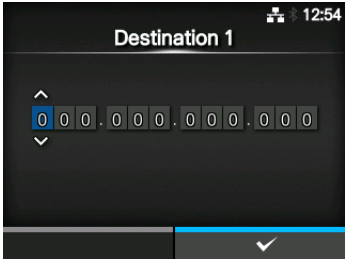
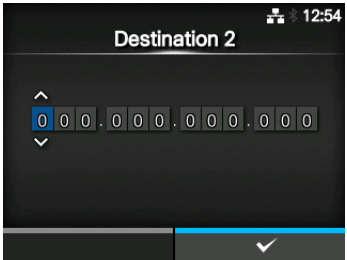
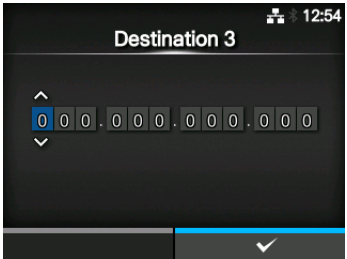
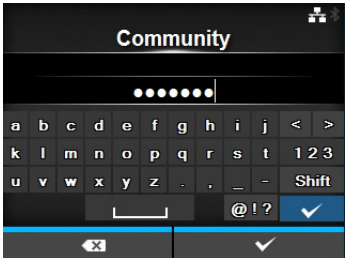
Destination 1	
<p><i>Interface > Network > Services > SNMP > Traps > Destination 1</i></p> <p>Définit la première adresse de destination pour la fonction Traps.</p>	
Destination 2	
<p><i>Interface > Network > Services > SNMP > Traps > Destination 2</i></p> <p>Définit la deuxième adresse de destination pour la fonction Traps. *S'affiche uniquement si vous avez sélectionné 2 ou 3 dans le menu Destination.</p>	
Destination 3	
<p><i>Interface > Network > Services > SNMP > Traps > Destination 3</i></p> <p>Définit la troisième adresse de destination pour la fonction Traps. *S'affiche uniquement si vous avez sélectionné 3 dans le menu Destination.</p>	
Community (Communauté)	
<p><i>Interface > Network > Services > SNMP > Traps > Community</i></p> <p>Définit le nom de la communauté utilisant la fonction Traps. S'affiche uniquement si vous avez sélectionné 1 ou 2c dans le menu SNMP Version. Vous pouvez saisir entre 1 et 32 caractères, dont des caractères alphanumériques et des symboles. Paramètre initial : trapcom</p>	

User (Utilisateur)

Interface > Network > Services > SNMP > Traps > User

Définit le nom de l'utilisateur de la fonction Traps.
S'affiche uniquement si vous avez sélectionné **3** dans le menu **SNMP Version**.
Vous pouvez saisir entre 1 et 32 caractères, dont des caractères alphanumériques et des symboles.
Paramètre initial : trapuser

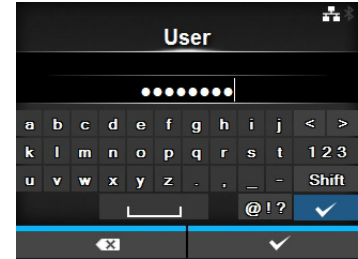

Engine ID (ID moteur)

Interface > Network > Services > SNMP > Traps > Engine ID

Définit l'ID du moteur.
S'affiche uniquement si vous avez sélectionné **3** dans le menu **SNMP Version**.
Paramètre initial : créé à partir de l'adresse MAC.

Les caractères hexadécimaux sont autorisés et la plage varie entre 10 et 64 caractères (seul un nombre pair de caractères est admis).

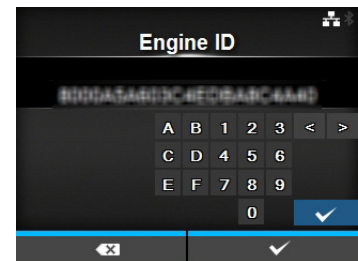

Security (Sécurité)

Interface > Network > Services > SNMP > Traps > Security

Définit le niveau de sécurité.
S'affiche uniquement si vous avez sélectionné **3** dans le menu **SNMP Version**.
Les options sont les suivantes :

- **None (Sans)**
- **Authentication (Authentification)**
- **Privacy (Confidentialité)**

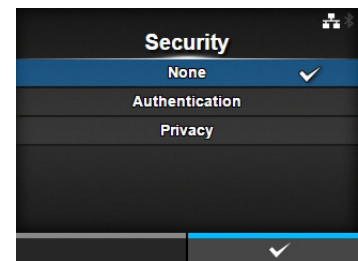

Authentication Protocol (Protocole d'authentification)

Interface > Network > Services > SNMP > Traps > Authentication Protocol

Définit le protocole d'authentification.
S'affiche uniquement si vous avez sélectionné **Authentication** (Authentification) ou **Privacy** (Confidentialité) dans le menu **Security** (Sécurité).

Les options sont les suivantes :

- **MD5**
- **SHA**

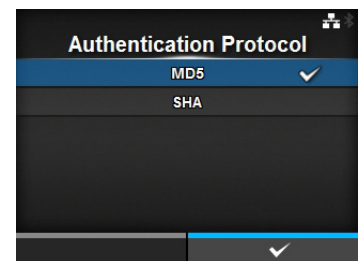

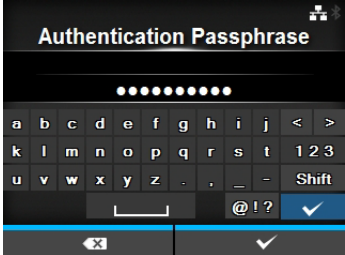
Authentication Passphrase (Mot de passe auth.)	
<p><i>Interface > Network > Services > SNMP > Traps > Authentication Passphrase</i></p> <p>Définit le mot de passe d'authentification. S'affiche uniquement si vous avez sélectionné Authentication (Authentification) ou Privacy (Confidentialité) dans le menu Security (Sécurité). Vous pouvez saisir entre 0 et 32 caractères, dont des caractères alphanumériques et des symboles. Paramètre initial : mypassword</p>	

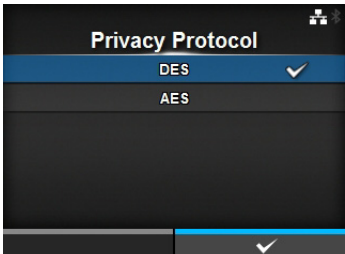
Privacy Protocol (Protocole priv.)	
<p><i>Interface > Network > Services > SNMP > Traps > Privacy Protocol</i></p> <p>Définit le protocole privé. S'affiche uniquement si vous avez sélectionné l'option Privacy (Confidentialité) dans le menu Security (Sécurité). Les options sont les suivantes :</p> <ul style="list-style-type: none">• DES• AES	

Privacy Passphrase (Mot de passe priv.)	
<p><i>Interface > Network > Services > SNMP > Traps > Privacy Passphrase</i></p> <p>Définit le mot de passe privé. S'affiche uniquement si vous avez sélectionné l'option Privacy (Confidentialité) dans le menu Security (Sécurité). Vous pouvez saisir entre 8 et 32 caractères, dont des caractères alphanumériques et des symboles. Paramètre initial : mypassword</p>	

Advanced (Avancé)		
<p><i>Interface > Network > Advanced</i></p> <p>Définit la fonction avancée pour l'interface. Le paramètre est le suivant :</p>		
1	ARP Announcement (Annonce ARP)	Définit l'annonce ARP.

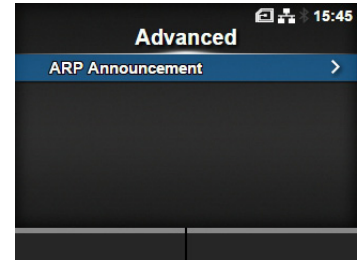

ARP Announcement (Annonce ARP)		
<p><i>Interface > Network > Advanced > ARP Announcement</i></p> <p>Définit les fonctions de l'annonce ARP. L'annonce ARP est utile pour mettre à jour le mappage d'une adresse matérielle d'autres hôtes en cas de modification de l'adresse IP ou MAC de l'expéditeur. Les options sont les suivantes :</p>		
1	Additional (Supplémentaire)	Active ou désactive l'annonce ARP supplémentaire.
2	Periodic (Périodique)	Définit la périodicité de l'annonce ARP.

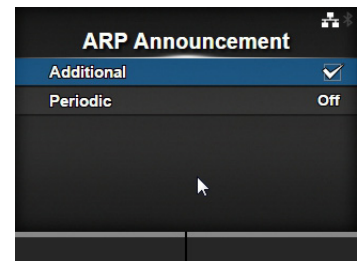

Additional (Supplémentaire)		
<p><i>Interface > Network > Advanced > ARP Announcement > Additional</i></p> <p>Définit l'annonce ARP supplémentaire. Les options sont les suivantes :</p> <ul style="list-style-type: none"> • Enabled (Activé) : active l'annonce ARP supplémentaire. L'annonce ARP est envoyée 1, 2, 4, 8 et 16 secondes après l'établissement de la liaison/l'affectation DHCP. • Disabled (Désactivé) : désactive l'annonce ARP supplémentaire. L'annonce ARP est envoyée 1 seconde après l'établissement de la liaison/l'affectation DHCP. 		

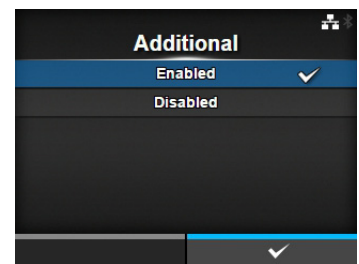

Periodic (Périodique)		
<p><i>Interface > Network > Advanced > ARP Announcement > Periodic</i></p> <p>Définit l'intervalle de l'annonce ARP (entre 0 et 600 secondes). Paramètre initial : 0</p>		

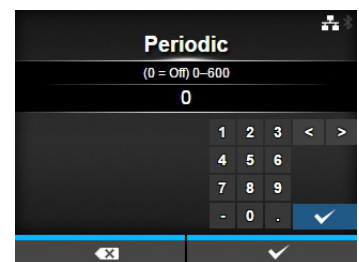

IEEE1284		
<p><i>Interface > IEEE1284</i> Définit la connexion IEEE1284. Les options sont les suivantes :</p>		
1	Flow Control (Contrôle du flux)	Définit le protocole de communication.
2	BCC	Définit la fonction de contrôle BCC. *S'affiche uniquement si vous avez sélectionné l'option Status5 dans le menu Flow Control (Contrôle du flux).

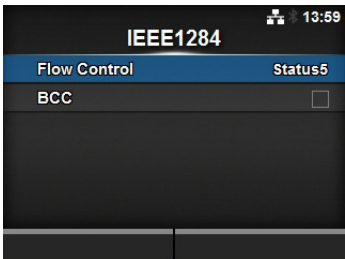

Flow Control (Contrôle du flux)	
<p><i>Interface > IEEE1284 > Flow Control</i> Définit le protocole de communication. Les options sont les suivantes :</p> <ul style="list-style-type: none"> • Status4 Multi • Status5 • None (Sans) 	

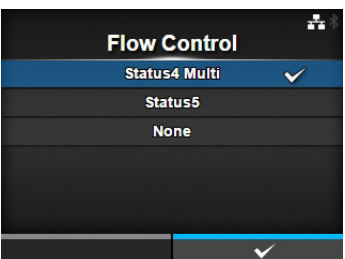

BCC	
<p><i>Interface > IEEE1284 > BCC</i> Active ou désactive les fonctions BCC. S'affiche uniquement si vous avez sélectionné l'option Status5 dans le menu Flow Control (Contrôle du flux). Les options sont les suivantes :</p> <ul style="list-style-type: none"> • Enabled (Activé) : active la fonction de contrôle BCC. • Disabled (Désactivé) : désactive la fonction de contrôle BCC. 	

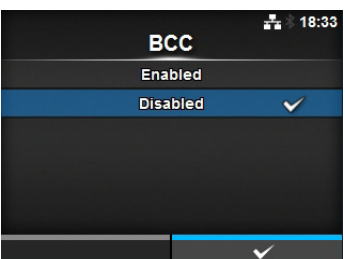

RS-232C		
<p><i>Interface > RS-232C</i> Définit la connexion RS-232C. Les options sont les suivantes :</p>		
1	Baudrate (Débit en bauds)	Définit la vitesse de communication.
2	Parameters (Paramètres RS232)	Définit les paramètres des données.
3	Flow Control (Contrôle du flux)	Définit le protocole de communication.
4	BCC	Définit la fonction de contrôle BCC. *S'affiche uniquement si vous avez sélectionné l'option Status5 dans le menu Flow Control (Contrôle du flux).

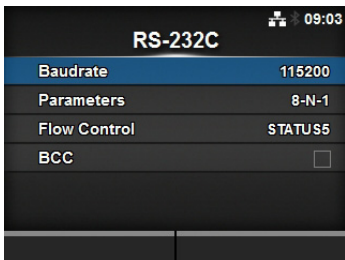

Baudrate (Débit en bauds)*Interface > RS-232C > Baudrate*

Définissez le débit en bauds (bps)

Les options sont les suivantes :

- 2400
- 4800
- 9600
- 19200
- 38400
- 57600
- 115200

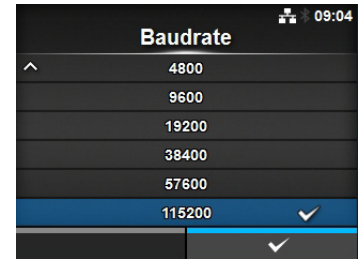
**Parameters (Paramètres RS232)***Interface > RS-232C > Parameters*

Définissez les paramètres des données.

Les options sont les suivantes :

Consultez le tableau ci-dessous pour connaître leur configuration.

- 8-N-1
- 8-O-1
- 8-E-1
- 8-N-2
- 8-O-2
- 8-E-2
- 7-N-1
- 7-O-1
- 7-E-1
- 7-N-2
- 7-O-2
- 7-E-2

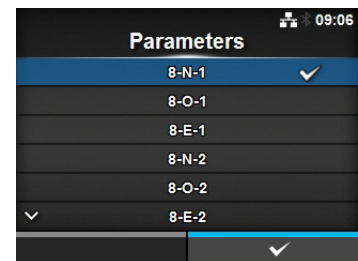

Liste des configurations des paramètres

Paramètre	Longueur des données (bit)	Parité	Bit d'arrêt
8-N-1	8	NONE (Aucun)	1
8-O-1	8	ODD (Impair)	1
8-E-1	8	EVEN (Pair)	1
8-N-2	8	NONE (Aucun)	2
8-O-2	8	ODD (Impair)	2
8-E-2	8	EVEN (Pair)	2
7-N-1	7	NONE (Aucun)	1
7-O-1	7	ODD (Impair)	1
7-E-1	7	EVEN (Pair)	1
7-N-2	7	NONE (Aucun)	2
7-O-2	7	ODD (Impair)	2
7-E-2	7	EVEN (Pair)	2

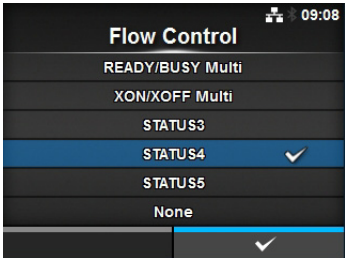
Flow Control (Contrôle du flux)	
<p><i>Interface > RS-232C > Flow Control</i></p> <p>Définit le protocole de communication. Les options sont les suivantes :</p> <ul style="list-style-type: none"> • READY/BUSY Multi • XON/XOFF Multi • STATUS3 • STATUS4 (Statut4) • STATUS5 (Statut5) • None (Sans) 	

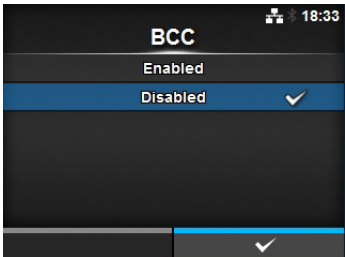
BCC	
<p><i>Interface > RS-232C > BCC</i></p> <p>Active ou désactive les fonctions BCC. S'affiche uniquement si vous avez sélectionné l'option Status5 dans le menu Flow Control (Contrôle du flux). Les options sont les suivantes :</p> <ul style="list-style-type: none"> • Enabled (Activé) : active la fonction de contrôle BCC. • Disabled (Désactivé) : désactive la fonction de contrôle BCC. 	

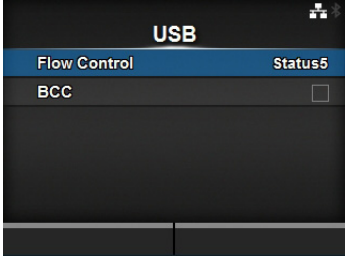
USB							
<p><i>Interface > USB</i></p> <p>Définit la connexion USB. Les options sont les suivantes :</p>							
<table border="1" style="width: 100%; border-collapse: collapse;"> <tbody> <tr> <td style="width: 5%; text-align: center;">1</td> <td style="width: 25%;">Flow Control (Contrôle du flux)</td> <td>Définit le protocole de communication.</td> </tr> <tr> <td style="text-align: center;">2</td> <td>BCC</td> <td>Définit la fonction de contrôle BCC. *S'affiche uniquement si vous avez sélectionné l'option Status5 dans le menu Flow Control (Contrôle du flux).</td> </tr> </tbody> </table>	1	Flow Control (Contrôle du flux)	Définit le protocole de communication.	2	BCC	Définit la fonction de contrôle BCC. *S'affiche uniquement si vous avez sélectionné l'option Status5 dans le menu Flow Control (Contrôle du flux).	
1	Flow Control (Contrôle du flux)	Définit le protocole de communication.					
2	BCC	Définit la fonction de contrôle BCC. *S'affiche uniquement si vous avez sélectionné l'option Status5 dans le menu Flow Control (Contrôle du flux).					

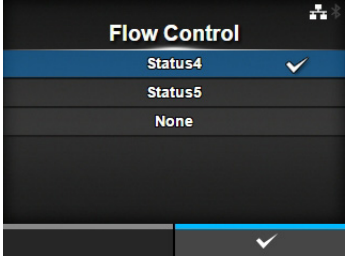
Flow Control (Contrôle du flux)	
<p><i>Interface > USB > Flow Control</i></p> <p>Définit le protocole de communication. Les options sont les suivantes :</p> <ul style="list-style-type: none"> • Status4 • Status5 • None (Sans) 	

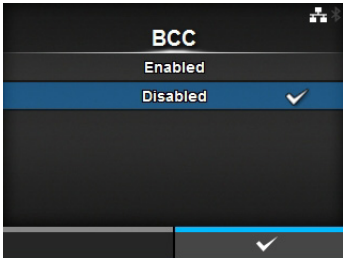
BCC	
<p><i>Interface > USB > BCC</i></p> <p>Active ou désactive les fonctions BCC. S'affiche uniquement si vous avez sélectionné l'option Status5 dans le menu Flow Control (Contrôle du flux). Les options sont les suivantes :</p> <ul style="list-style-type: none"> • Enabled (Activé) : active la fonction de contrôle BCC. • Disabled (Désactivé) : désactive la fonction de contrôle BCC. 	

Bluetooth		
<p><i>Interface > Bluetooth</i></p> <p>Définit la connexion Bluetooth. Les options sont les suivantes :</p>		
1	Enable (Activer)	Active ou désactive les fonctions Bluetooth.
2	Name (Nom)	Définit le nom de périphérique de l'imprimante.
3	Pin Code (Code PIN)	Définit le code PIN.
4	BD Address (Adresse BD)	Affiche l'adresse BD de l'imprimante. (Vous ne pouvez pas la modifier).
5	Firm Version (Version microprogramme)	Affiche la version de microprogramme du Bluetooth. (Vous ne pouvez pas la modifier).
6	Host BD Addr (Adr. BD hôte)	Vérifie l'adresse BD hôte.
7	Authentication (Authentification)	Définit le niveau d'authentification.
8	ISI	Définit le paramètre de communication ISI.
9	ISW	Définit le paramètre de communication ISW.
10	PSI	Définit le paramètre de communication PSI.
11	PSW	Définit le paramètre de communication PSW.
12	CRC Mode (Mode CRC)	Définit la fonction de contrôle CRC.
13	Flow Control (Contrôle du flux)	Définit le protocole de communication.

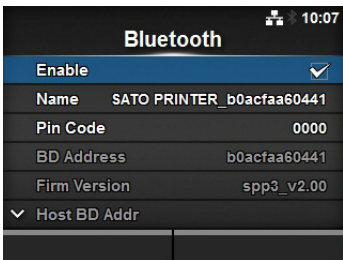

Enable (Activer)

Interface > Bluetooth > Enable

Active ou désactive les fonctions Bluetooth.

Les options sont les suivantes :

- **Enabled** (Activé) : active la fonction Bluetooth.
- **Disabled** (Désactivé) : désactive la fonction Bluetooth.

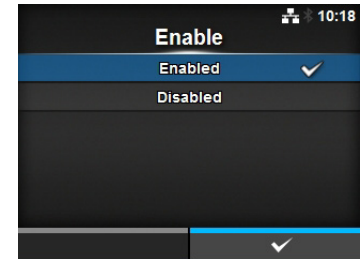

Name (Nom)

Interface > Bluetooth > Name

Définit le nom de périphérique de l'imprimante.

Vous pouvez saisir entre 1 et 53 caractères dont des caractères alphabétiques (majuscules et minuscules), numériques et des symboles.

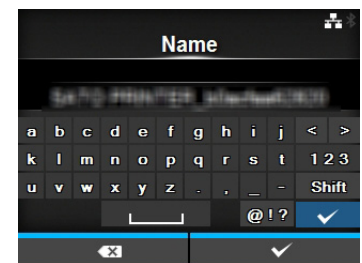

Pin Code (Code PIN)

Interface > Bluetooth > Pin Code

Définit le code PIN.

Vous pouvez saisir entre 4 et 16 caractères dont des caractères alphabétiques (majuscules et minuscules), numériques et des symboles.

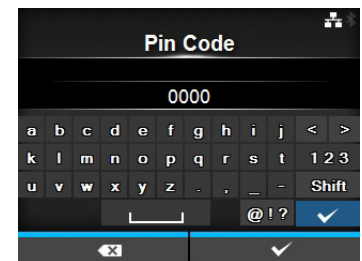

Authentication (Authentification)

Interface > Bluetooth > Authentication

Définit le niveau d'authentification.

Les options sont les suivantes :

- **None** (Sans)
- **Level 2-1** (Niveau 2-2)
- **Level 2-2** (Niveau 2-2)
- **Level 3** (Niveau 4)
- **Level 4** (Niveau 4)

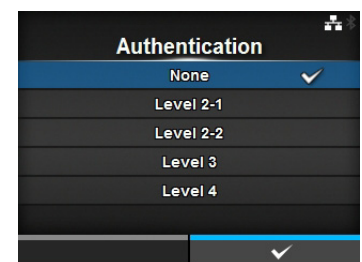

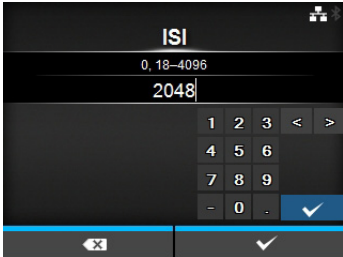
ISI	
<p><i>Interface > Bluetooth > ISI</i></p> <p>Définit le paramètre de communication ISI. Il peut avoir la valeur 0 ou être compris entre 18 et 4096. Définissez une valeur plus élevée que la valeur du paramètre de communication ISW.</p>	

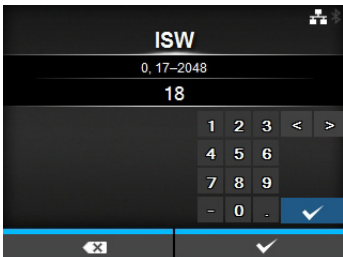
ISW	
<p><i>Interface > Bluetooth > ISW</i></p> <p>Définit le paramètre de communication ISW. Il peut avoir la valeur 0 ou être compris entre 17 et 4096. Définissez une valeur inférieure à celle du paramètre de communication ISI.</p>	

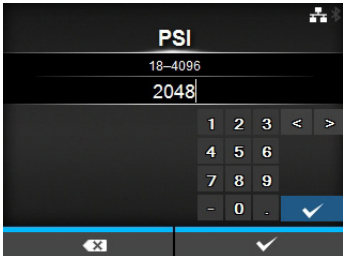
PSI	
<p><i>Interface > Bluetooth > PSI</i></p> <p>Définit le paramètre de communication PSI. La plage de valeurs est comprise entre 18 et 4096. Définissez une valeur plus élevée que la valeur du paramètre de communication PSW.</p>	

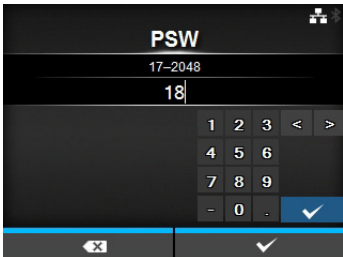
PSW	
<p><i>Interface > Bluetooth > PSW</i></p> <p>Définit le paramètre de communication PSW. La plage de valeurs est comprise entre 17 et 4096. Définissez une valeur inférieure à celle du paramètre de communication PSI.</p>	

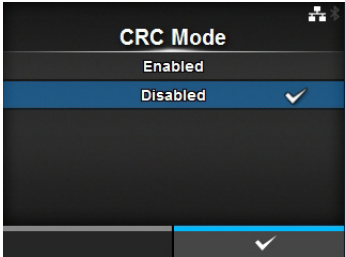
CRC Mode (Mode CRC)	
<p><i>Interface > Bluetooth > CRC Mode</i></p> <p>Active ou désactive les fonctions CRC. Les options sont les suivantes :</p> <ul style="list-style-type: none">• Enabled (Activé) : active la fonction CRC.• Disabled (Désactivé) : désactive la fonction CRC.	

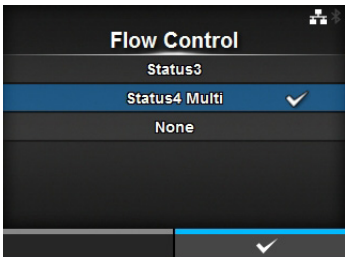
Flow Control (Contrôle du flux)	
<p><i>Interface > Bluetooth > Flow Control</i></p> <p>Définit le protocole de communication. Les options sont les suivantes :</p> <ul style="list-style-type: none">• Status3• Status4 Multi• None (Sans)	

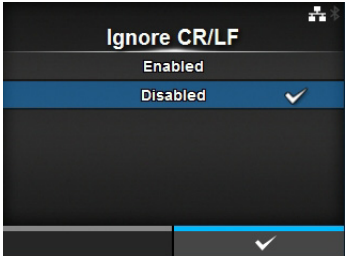
Ignore CR/LF (Ignorer CR/LF)	
<p><i>Interface > Ignore CR/LF</i></p> <p>Ignore ou accuse réception du code CR/LF des données reçues. Les options sont les suivantes :</p> <ul style="list-style-type: none">• Enabled (Activé) : ignore le code CR/LF.• Disabled (Désactivé) : prend en compte le code CR/LF.	

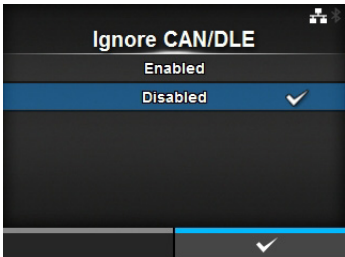
Ignore CAN/DLE (Ignorer CAN/DLE)	
<p><i>Interface > Ignore CAN/DLE</i></p> <p>Ignore ou accuse réception du code CAN/DLE des données reçues. Les options sont les suivantes :</p> <ul style="list-style-type: none">• Enabled (Activé) : ignore le code CAN/DLE.• Disabled (Désactivé) : prend en compte le code CAN/DLE.	

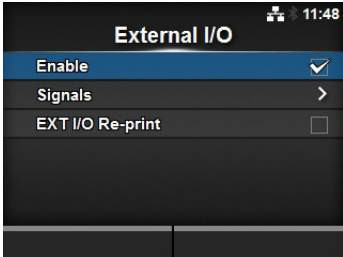
External I/O (E/S externes)			
<i>Interface > External I/O</i>			
<p>Utilise un terminal externe (EXT) comme interface entre l'hôte et l'imprimante.</p> <p>Les options sont les suivantes :</p>			
1	Enable (Activer)		Active ou désactive le terminal externe.
2	Signals (Signaux)		Définit le signal externe. *S'affiche uniquement si vous avez sélectionné l'option Enabled (Activé) dans le menu Enable (Activer).
3	EXT I/O Re-print (EXT E/S Réimpression)	Définit la fonction de réimpression qui utilise le terminal externe.	

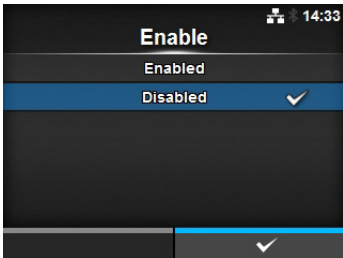
Enable (Activer)	
<i>Interface > External I/O > Enable</i>	
<p>Active ou désactive le terminal externe.</p> <p>Les options sont les suivantes :</p> <ul style="list-style-type: none"> • Enabled (Activé) : active la fonction de signal externe (EXT). • Disabled (Désactivé) : désactive la fonction de signal externe (EXT). 	
	

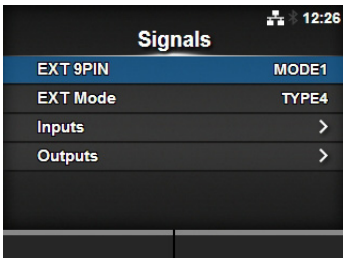
Signals (Signaux)			
<i>Interface > External I/O > Signals</i>			
<p>Définit le signal externe.</p> <p>S'affiche uniquement si vous avez sélectionné l'option Enabled (Activé) dans le menu Enable (Activer).</p> <p>Les options sont les suivantes :</p>			
1	EXT 9PIN		Définit le signal de sortie de la broche EXT 9PIN.
2	EXT Mode (Mode EXT)		Définit le mode du signal externe.
3	Inputs (Entrées)		Définit le numéro de la broche d'entrée du signal de début d'impression/de réimpression.
4	Outputs (Sorties)	Définit le numéro de la broche de sortie du signal.	

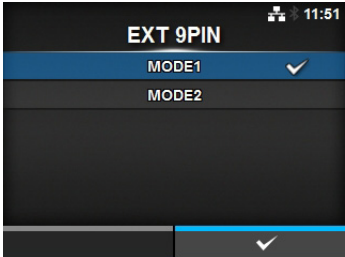
EXT 9PIN	
<p><i>Interface > External I/O > Signals > EXT 9PIN</i></p> <p>Définit le signal de sortie de la broche EXT 9PIN. Les options sont les suivantes :</p> <ul style="list-style-type: none"> • MODE1 : le signal de sortie devient « actif » lorsqu'il reste des données d'impression sans erreur en mode ONLINE (En ligne). • MODE2 : le signal de sortie devient « actif » lorsque l'imprimante est ONLINE (En ligne). 	

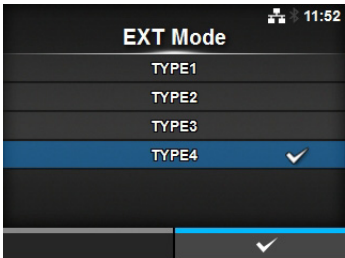
EXT Mode (Mode EXT)											
<p><i>Interface > External I/O > Signals > EXT Mode</i></p> <p>Définit le type de signal externe (EXT) Les options sont les suivantes :</p> <ul style="list-style-type: none"> • TYPE1 • TYPE2 • TYPE3 • TYPE4 											
<table border="1" style="width: 100%; border-collapse: collapse;"> <thead> <tr> <th style="width: 15%;">Type</th> <th>Description</th> </tr> </thead> <tbody> <tr> <td>TYPE1</td> <td>Le signal de fin d'impression (PREND) est haut avant l'impression de l'étiquette et bas après l'impression. Le signal passe au niveau haut après 20 ms.</td> </tr> <tr> <td>TYPE2</td> <td>Le signal de fin d'impression (PREND) est bas avant l'impression de l'étiquette et haut après l'impression. Le signal passe au niveau bas après 20 ms.</td> </tr> <tr> <td>TYPE3</td> <td>Le signal de fin d'impression (PREND) est haut avant l'impression de l'étiquette, passe à bas entre le début et la fin de l'impression puis repasse à haut une fois l'impression terminée.</td> </tr> <tr> <td>TYPE4</td> <td>Le signal de fin d'impression (PREND) est bas avant l'impression de l'étiquette, passe à haut entre le début et la fin de l'impression puis repasse à bas une fois l'impression terminée.</td> </tr> </tbody> </table>		Type	Description	TYPE1	Le signal de fin d'impression (PREND) est haut avant l'impression de l'étiquette et bas après l'impression. Le signal passe au niveau haut après 20 ms.	TYPE2	Le signal de fin d'impression (PREND) est bas avant l'impression de l'étiquette et haut après l'impression. Le signal passe au niveau bas après 20 ms.	TYPE3	Le signal de fin d'impression (PREND) est haut avant l'impression de l'étiquette, passe à bas entre le début et la fin de l'impression puis repasse à haut une fois l'impression terminée.	TYPE4	Le signal de fin d'impression (PREND) est bas avant l'impression de l'étiquette, passe à haut entre le début et la fin de l'impression puis repasse à bas une fois l'impression terminée.
Type	Description										
TYPE1	Le signal de fin d'impression (PREND) est haut avant l'impression de l'étiquette et bas après l'impression. Le signal passe au niveau haut après 20 ms.										
TYPE2	Le signal de fin d'impression (PREND) est bas avant l'impression de l'étiquette et haut après l'impression. Le signal passe au niveau bas après 20 ms.										
TYPE3	Le signal de fin d'impression (PREND) est haut avant l'impression de l'étiquette, passe à bas entre le début et la fin de l'impression puis repasse à haut une fois l'impression terminée.										
TYPE4	Le signal de fin d'impression (PREND) est bas avant l'impression de l'étiquette, passe à haut entre le début et la fin de l'impression puis repasse à bas une fois l'impression terminée.										
<p>Référez-vous à la Section 7.7.6 Interface des signaux externes (EXT) pour consulter le « Chronogramme du signal de sortie externe (EXT) ».</p>											

Inputs (Entrées)		
<p><i>Interface > External I/O > Signals > Inputs</i></p> <p>Définit le numéro de la broche d'entrée du signal de début d'impression/de réimpression.</p> <p>Appuyez sur les touches ▲ / ▼ pour afficher l'élément à modifier en surbrillance puis sur les touches ◀ / ▶ pour changer le numéro de broche.</p> <p>Appuyez sur le touche ← pour enregistrer les paramètres et revenir dans le menu Signals (Signaux).</p> <p>Les options sont les suivantes :</p>		
1	Start Print (Début d'impression)	<p>Définit le numéro de la broche d'entrée du signal de début d'impression.</p> <p>Les options sont les suivantes :</p> <ul style="list-style-type: none"> • PIN5 : définit le signal de début d'impression sur la broche 5. • PIN7 : définit le signal de début d'impression sur la broche 7.
2	Reprint (Réimpression)	<p>Définit le numéro de la broche d'entrée du signal de réimpression.</p> <p>Les options sont les suivantes :</p> <ul style="list-style-type: none"> • PIN5 : définit le signal de réimpression sur la broche 5. • PIN7 : définit le signal de réimpression sur la broche 7.
<p>Remarque</p> <p>Vous ne pouvez pas attribuer le même numéro de broche à des signaux d'entrée différents. Si c'est le cas, les paramètres s'affichent en rouge et ne peuvent pas être sauvegardés.</p>		

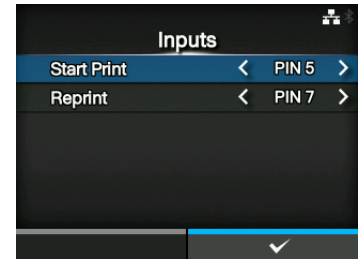

Outputs (Sorties)		
<p><i>Interface > External I/O > Signals > Outputs</i></p> <p>Définit le numéro de la broche de sortie du signal.</p> <p>Appuyez sur les touches ▲ / ▼ pour afficher l'élément à modifier en surbrillance puis sur les touches ◀ / ▶ pour changer le numéro de broche.</p> <p>Appuyez sur la touche ↵ pour enregistrer les paramètres et revenir dans le menu Signals (Signaux). Les options sont les suivantes :</p>		
1	<p>Paper End (Fin de papier)/</p> <p>Paper/Ribbon End (Fin de papier/ruban) (si le mode RFID est activé) (CL4NX uniquement)</p>	<p>Définit le numéro de la broche de sortie du signal Fin de papier.</p> <p>Définit le numéro de la broche de sortie du signal Fin de papier/ruban si vous avez installé le module RFID.</p>
2	<p>Ribbon End (Fin de ruban)/</p> <p>RFID Tag Error (Erreur d'étiquette RFID) (si le mode RFID est activé) (CL4NX uniquement)</p>	<p>Définit le numéro de la broche de sortie du signal Fin de ruban.</p> <p>Définit le numéro de la broche de sortie du signal Erreur d'étiquette RFID si vous avez installé le module RFID.</p>
3	<p>Machine Error (Erreur de la machine)/</p> <p>Machine/RFID Error (Erreur de la machine/d'étiquette RFID) (si le mode RFID est activé) (CL4NX uniquement)</p>	<p>Définit le numéro de la broche de sortie du signal Erreur de la machine.</p> <p>Définit le numéro de la broche de sortie du signal Erreur de la machine/d'étiquette RFID si vous avez installé le module RFID.</p>
4	<p>Print Done (Impression terminée)</p>	<p>Définit le numéro de la broche de sortie du signal Impression terminée.</p>
5	<p>Qty/Offline (Qté/Hors ligne)</p>	<p>Affiche Qty (Qté) si vous avez sélectionné l'option MODE1 dans le menu EXT 9PIN.</p> <p>Affiche Offline (Hors ligne) si vous avez sélectionné l'option MODE2 dans le menu EXT 9PIN.</p> <p>Définit le numéro de la broche de sortie du signal Qté/Hors ligne.</p>
6	<p>Ribbon Near End (Fin de ruban proche)</p>	<p>Définit le numéro de la broche de sortie du signal Fin de ruban proche.</p>
7	<p>Dispenser (Distributeur)</p>	<p>Définit le numéro de la broche de sortie du signal Distributeur.</p> <p>*Pour utiliser ce signal, connectez le distributeur ou le kit Linerless (CL4NX uniquement).</p>
<p>Les options des sorties de signal sont les suivantes :</p> <ul style="list-style-type: none"> • PIN1 : définit le signal sélectionné sur la broche 1. • PIN3 : définit le signal sélectionné sur la broche 3. • PIN4 : définit le signal sélectionné sur la broche 4. • PIN6 : définit le signal sélectionné sur la broche 6. • PIN9 : définit le signal sélectionné sur la broche 9. • PIN10 : définit le signal sélectionné sur la broche 10. • OFF : définit le signal sélectionné sur le mode Arrêt. 		
<p>Remarque</p> <p>Vous ne pouvez pas attribuer le même numéro de broche à des signaux de sortie différents. Si c'est le cas, les paramètres s'affichent en rouge et ne peuvent pas être sauvegardés.</p>		

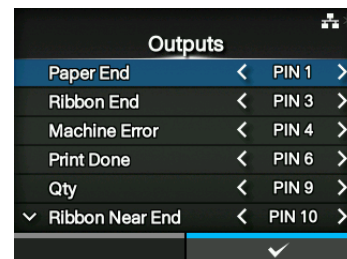

(si le mode RFID est activé)
(CL4NX uniquement)

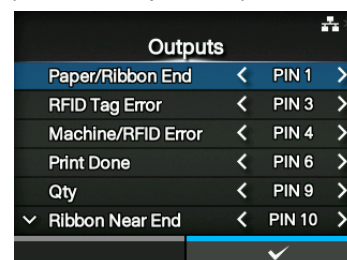

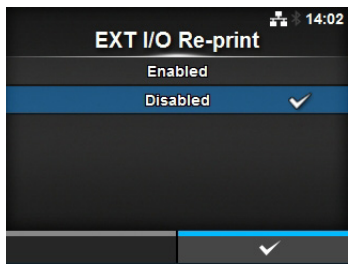
EXT I/O Re-print (EXT E/S Réimpression)	
<p><i>Interface > External I/O > EXT I/O Re-print</i></p> <p>Définit la fonction de réimpression à utiliser avec le terminal externe. Les options sont les suivantes :</p> <ul style="list-style-type: none"> • Enabled (Activé) : active la fonction de réimpression. • Disabled (Désactivé) : désactive la fonction de réimpression. 	

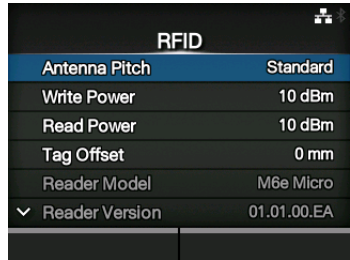
RFID (CL4NX uniquement)																																			
<p><i>Interface > RFID</i></p> <p>Définit les paramètres RFID. *S'affiche uniquement pour le modèle RFID.</p> <p>Les options sont les suivantes :</p>																																			
1	<table border="1"> <tr> <td>Antenna Pitch (Antenne)</td> <td>Définit le type d'antenne.</td> </tr> <tr> <td>Write Power (Puissance d'écriture)</td> <td>Définit la puissance de l'antenne pour l'écriture de données sur les étiquettes RFID.</td> </tr> <tr> <td>Read Power (Puissance de lecture)</td> <td>Définit la puissance de l'antenne pour la lecture des données des étiquettes RFID.</td> </tr> <tr> <td>Tag Offset (Décalage d'étiquette)</td> <td>Définit le décalage d'étiquette.</td> </tr> <tr> <td>Reader Model (Modèle lecteur)</td> <td>Affiche le modèle du module RFID.</td> </tr> <tr> <td>Reader Version (Version lecteur)</td> <td>Affiche la version du microprogramme du module RFID.</td> </tr> <tr> <td>View (Vue)</td> <td>Affiche les données de l'étiquette RFID.</td> </tr> <tr> <td>Retry Mode (Mode tentative)</td> <td>Définit le mode pour l'erreur RFID.</td> </tr> <tr> <td>Retries (Tentatives)</td> <td>Définit le nombre de tentatives de réimpression pour l'erreur RFID.</td> </tr> <tr> <td>Mark bad tags (Marquer étiquettes incorrectes)</td> <td>Définit la fonction d'impression d'erreur pour l'erreur d'étiquette RFID.</td> </tr> <tr> <td>MCS</td> <td>Définit l'attribution automatique de numéros de série inscrits sur la puce (basée sur la norme MCS).</td> </tr> <tr> <td>Non-RFID Warning (Avertissement non RFID)</td> <td>Définit le message d'avertissement non RFID.</td> </tr> <tr> <td>Log RFID Data (Journal)</td> <td>Définit la fonction de journalisation des données RFID.</td> </tr> <tr> <td>Data To Record (Données à enregistrer)</td> <td>Définit les données à enregistrer.</td> </tr> <tr> <td>Output Error Mode (Mode sortie erreur)</td> <td>Définit le signal de sortie pour l'erreur RFID.</td> </tr> <tr> <td>Pulse Length (Longueur d'impulsion)</td> <td>Définit la longueur d'impulsion du signal de sortie pour l'erreur RFID.</td> </tr> <tr> <td>Counters (Compteurs)</td> <td>Définit le compteur RFID.</td> </tr> </table>	Antenna Pitch (Antenne)	Définit le type d'antenne.	Write Power (Puissance d'écriture)	Définit la puissance de l'antenne pour l'écriture de données sur les étiquettes RFID.	Read Power (Puissance de lecture)	Définit la puissance de l'antenne pour la lecture des données des étiquettes RFID.	Tag Offset (Décalage d'étiquette)	Définit le décalage d'étiquette.	Reader Model (Modèle lecteur)	Affiche le modèle du module RFID.	Reader Version (Version lecteur)	Affiche la version du microprogramme du module RFID.	View (Vue)	Affiche les données de l'étiquette RFID.	Retry Mode (Mode tentative)	Définit le mode pour l'erreur RFID.	Retries (Tentatives)	Définit le nombre de tentatives de réimpression pour l'erreur RFID.	Mark bad tags (Marquer étiquettes incorrectes)	Définit la fonction d'impression d'erreur pour l'erreur d'étiquette RFID.	MCS	Définit l'attribution automatique de numéros de série inscrits sur la puce (basée sur la norme MCS).	Non-RFID Warning (Avertissement non RFID)	Définit le message d'avertissement non RFID.	Log RFID Data (Journal)	Définit la fonction de journalisation des données RFID.	Data To Record (Données à enregistrer)	Définit les données à enregistrer.	Output Error Mode (Mode sortie erreur)	Définit le signal de sortie pour l'erreur RFID.	Pulse Length (Longueur d'impulsion)	Définit la longueur d'impulsion du signal de sortie pour l'erreur RFID.	Counters (Compteurs)	Définit le compteur RFID.
Antenna Pitch (Antenne)	Définit le type d'antenne.																																		
Write Power (Puissance d'écriture)	Définit la puissance de l'antenne pour l'écriture de données sur les étiquettes RFID.																																		
Read Power (Puissance de lecture)	Définit la puissance de l'antenne pour la lecture des données des étiquettes RFID.																																		
Tag Offset (Décalage d'étiquette)	Définit le décalage d'étiquette.																																		
Reader Model (Modèle lecteur)	Affiche le modèle du module RFID.																																		
Reader Version (Version lecteur)	Affiche la version du microprogramme du module RFID.																																		
View (Vue)	Affiche les données de l'étiquette RFID.																																		
Retry Mode (Mode tentative)	Définit le mode pour l'erreur RFID.																																		
Retries (Tentatives)	Définit le nombre de tentatives de réimpression pour l'erreur RFID.																																		
Mark bad tags (Marquer étiquettes incorrectes)	Définit la fonction d'impression d'erreur pour l'erreur d'étiquette RFID.																																		
MCS	Définit l'attribution automatique de numéros de série inscrits sur la puce (basée sur la norme MCS).																																		
Non-RFID Warning (Avertissement non RFID)	Définit le message d'avertissement non RFID.																																		
Log RFID Data (Journal)	Définit la fonction de journalisation des données RFID.																																		
Data To Record (Données à enregistrer)	Définit les données à enregistrer.																																		
Output Error Mode (Mode sortie erreur)	Définit le signal de sortie pour l'erreur RFID.																																		
Pulse Length (Longueur d'impulsion)	Définit la longueur d'impulsion du signal de sortie pour l'erreur RFID.																																		
Counters (Compteurs)	Définit le compteur RFID.																																		
																																			

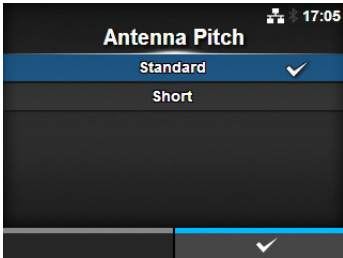
Antenna Pitch (Antenne) UHF HF	
<p><i>Interface > RFID > Antenna Pitch</i></p> <p>Définit le type d'antenne conformément au manuel de configuration de l'inlay (Inlay Configuration Guide). Pour en savoir plus, consultez la page suivante : http://www.satoworldwide.com/rfid/</p> <p>Les options sont les suivantes :</p> <ul style="list-style-type: none"> • Standard • Short (Petite) <p>*S'affiche uniquement s'il s'agit d'un module UHF.</p>	

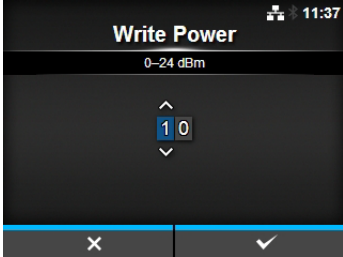
Write Power (Puissance d'écriture) UHF HF	
<p><i>Interface > RFID > Write Power</i></p> <p>Définit la puissance de l'antenne pour l'écriture de données sur les étiquettes RFID conformément au manuel de configuration de l'inlay (Inlay Configuration Guide). Pour en savoir plus, consultez la page suivante : http://www.satoworldwide.com/rfid/</p> <p>La plage de valeurs est comprise entre 0 et 24 dBm.</p> <p>*S'affiche uniquement s'il s'agit d'un module UHF.</p>	

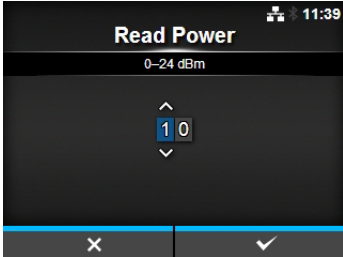
Read Power (Puissance de lecture) UHF HF	
<p><i>Interface > RFID > Read Power</i></p> <p>Définit la puissance de l'antenne pour la lecture des données des étiquettes RFID conformément au manuel de configuration de l'inlay (Inlay Configuration Guide). Pour en savoir plus, consultez la page suivante : http://www.satoworldwide.com/rfid/</p> <p>La plage de valeurs est comprise entre 0 et 24 dBm.</p> <p>*S'affiche uniquement s'il s'agit d'un module UHF.</p>	

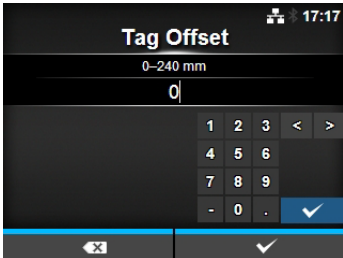
Tag Offset (Décalage d'étiquette) UHF HF	
<p><i>Interface > RFID > Tag Offset</i></p> <p>Définit la valeur du décalage d'étiquette. Contactez votre revendeur pour savoir comment configurer cette valeur. La plage de valeurs est comprise entre 0 et 240 mm.</p>	

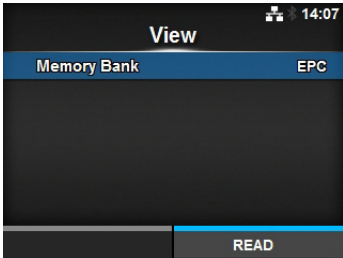
View (Vue) UHF HF	
<p><i>Interface > RFID > View</i></p> <p>Affiche les données de l'étiquette RFID.</p> <p>Appuyez sur la touche ← pour passer à l'écran Memory Bank (Banque de mémoire).</p> <p>Appuyez sur la touche programmable de droite (READ) pour passer à l'écran Data Reading (Lecture de données) qui lit et affiche les données. Dans l'écran Data Reading, vous pouvez appuyer sur la touche programmable de droite pour faire avancer le support et lire les données de l'étiquette suivante.</p>	

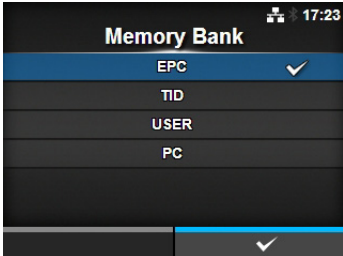
Memory Bank (Banque de mémoire) UHF HF	
<p><i>Interface > RFID > View > Memory Bank</i></p> <p>Définit la zone de mémoire de l'étiquette RFID à lire. Les zones de mémoire suivantes peuvent être lues :</p> <p>S'il s'agit d'un module UHF</p> <ul style="list-style-type: none"> • EPC : zone EPC • TID : zone TID • USER (Utilisateur) : zone USER • PC : zone PC/AFI <p>S'il s'agit d'un module HF</p> <ul style="list-style-type: none"> • USER (Utilisateur) : zone USER • UID : zone UID <p>Dans l'écran Data Reading, vous pouvez appuyer sur la touche programmable de droite (FEED) pour faire avancer le support et lire les données de l'étiquette suivante.</p>	

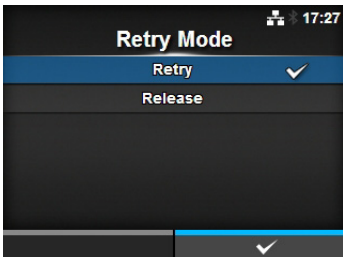
Retry Mode (Mode tentative) UHF HF	
<p><i>Interface > RFID > Retry Mode</i></p> <p>Définit le mode pour l'erreur RFID. Les options sont les suivantes :</p> <ul style="list-style-type: none"> • Retry (Réessayer) : répète l'impression en fonction du nombre de tentatives de réimpression défini pour l'erreur RFID. L'impression s'arrête si l'erreur RFID persiste. En revanche, si vous avez attribué la valeur zéro au paramètre Retries (Tentatives), l'écran d'erreur RFID s'affiche et l'impression se poursuit. • Release (Libérer) : ne répète pas l'impression. Affiche l'erreur RFID et poursuit l'impression de l'élément suivant. Si l'erreur RFID se produit continuellement et atteint le nombre maximal de tentatives, l'impression s'arrête. 	

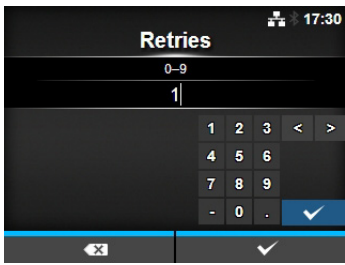
Retries (Tentatives)	UHF HF
<p><i>Interface > RFID > Retries</i></p> <p>Définit le nombre de tentatives de réimpression pour l'erreur RFID. La plage de valeurs est comprise entre 0 et 9. Si vous attribuez la valeur 0 au paramètre, l'écran d'erreur RFID s'affiche et l'impression se poursuit.</p>	

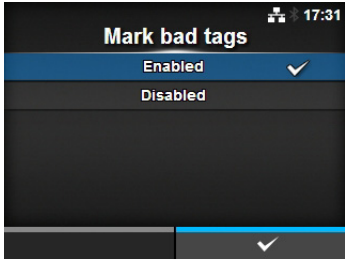
Mark bad tags (Marquer étiquettes incorrectes)	UHF HF
<p><i>Interface > RFID > Mark bad tags</i></p> <p>Définit la fonction d'impression d'erreur pour l'erreur d'étiquette RFID.</p> <ul style="list-style-type: none"> • Enabled (Activé) : active la fonction d'impression d'erreur RFID. • Disabled (Désactivé) : désactive la fonction d'impression d'erreur RFID. <p>Pour plus d'informations sur l'impression des erreurs RFID, référez-vous à la Section 7.5.1 Impression des erreurs d'étiquette RFID.</p>	

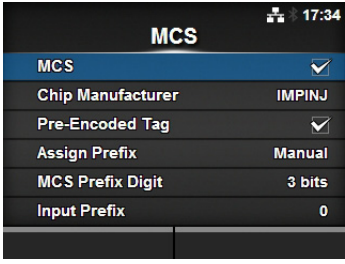
MCS			UHF HF
<p><i>Interface > RFID > MCS</i></p> <p>Définit l'attribution automatique de numéros de série inscrits sur la puce (basée sur la norme MCS). *S'affiche uniquement s'il s'agit d'un module UHF. Les options sont les suivantes :</p>			
1	MCS	Active ou désactive l'attribution automatique de numéros de série inscrits sur la puce (basée sur la norme MCS).	
2	Chip Manufacturer (Fabricant puce)	Définit le fabricant de la puce de l'étiquette RFID. *S'affiche uniquement si vous avez sélectionné l'option Enabled (Activé) dans le menu MCS .	
3	Pre-Encoded Tag (EPC pré-encodé)	Active ou désactive l'EPC (code de produit électronique) pré-encodé. *S'affiche uniquement si vous avez sélectionné l'option Enabled (Activé) dans le menu MCS .	
4	Assign Prefix (Affecter)	Définit la méthode d'affectation du préfixe. *S'affiche uniquement si vous avez sélectionné l'option Enabled (Activé) dans le menu MCS .	
5	MCS Prefix Digit (Longueur bits préfixe)	Définit le nombre de chiffres du préfixe. *S'affiche uniquement si vous avez sélectionné l'option Enabled (Activé) dans le menu MCS .	
6	Input Prefix (Données préfixe)	Définit les trois chiffres du préfixe. *S'affiche uniquement si vous avez sélectionné l'option Enabled (Activé) dans le menu MCS .	

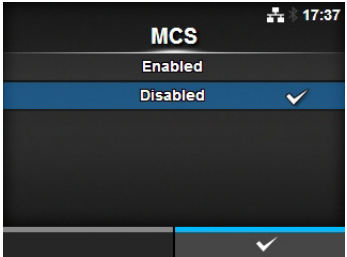
MCS UHF HF	
<p><i>Interface > RFID > MCS > MCS</i></p> <p>Active ou désactive l'attribution automatique de numéros de série inscrits sur la puce (basée sur la norme MCS).</p> <ul style="list-style-type: none"> • Enabled (Activé) : active l'attribution automatique de numéros de série inscrits sur la puce (basée sur la norme MCS). • Disabled (Désactivé) : désactive l'attribution automatique de numéros de série inscrits sur la puce (basée sur la norme MCS). 	

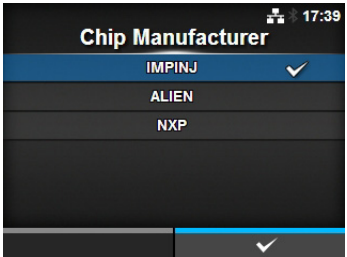
Chip Manufacturer (Fabricant puce) UHF HF	
<p><i>Interface > RFID > MCS > Chip Manufacturer</i></p> <p>Définit le fabricant de la puce de l'étiquette RFID. S'affiche uniquement si vous avez sélectionné l'option Enabled (Activé) dans le menu MCS. Les options sont les suivantes :</p> <ul style="list-style-type: none"> • IMPINJ • ALIEN • NXP 	

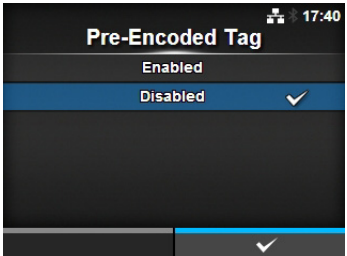
Pre-Encoded Tag (EPC pré-encodé) UHF HF	
<p><i>Interface > RFID > MCS > Pre-Encoded Tag</i></p> <p>Active ou désactive l'EPC (code de produit électronique) pré-encodé. S'affiche uniquement si vous avez sélectionné l'option Enabled (Activé) dans le menu MCS. Les options sont les suivantes :</p> <ul style="list-style-type: none"> • Enabled (Activé) : active l'EPC pré-encodé. • Disabled (Désactivé) : désactive l'EPC pré-encodé. 	

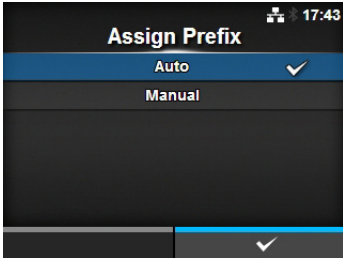
UHF HF	
Assign Prefix (Affecter)	
<p><i>Interface > RFID > MCS > Assign Prefix</i></p> <p>Définit la méthode d'affectation du préfixe. S'affiche uniquement si vous avez sélectionné l'option Enabled (Activé) dans le menu MCS.</p> <p>Les options sont les suivantes :</p> <ul style="list-style-type: none"> • Auto : attribue le préfixe du fabricant sélectionné dans le paramètre Chip Manufacturer (Fabricant puce). • Manual (Manuel) : définit le préfixe déterminé par les paramètres MCS Prefix Digit (Longueur bits préfixe) et Input Prefix (Données préfixe). <hr/> <p>Remarque Ne s'affiche pas si le fabricant de la puce est NXP et que l'EPC pré-encodé est activé.</p>	

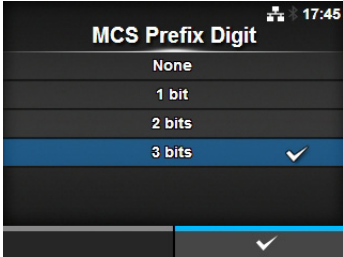
UHF HF	
MCS Prefix Digit (Longueur bits préfixe)	
<p><i>Interface > RFID > MCS > MCS Prefix Digit</i></p> <p>Définit le nombre de chiffres du préfixe. Cet écran s'affiche uniquement si vous avez sélectionné l'option Manual dans le menu Assign Prefix (Affecter).</p> <p>Les options sont les suivantes :</p> <ul style="list-style-type: none"> • None (sans) : définit le nombre de chiffres du préfixe à 0. Indiquez 0 pour les trois chiffres du préfixe. • 1bit : définit le nombre de chiffres du préfixe à 1. Indiquez 0 pour les deux premiers chiffres du préfixe. • 2bits : définit le nombre de chiffres du préfixe à 2. Indiquez 0 pour le premier chiffre du préfixe. • 3bits : définit le nombre de chiffres du préfixe à 3. <hr/> <p>Remarque Ne s'affiche pas si le fabricant de la puce est NXP et que l'EPC pré-encodé est activé.</p>	

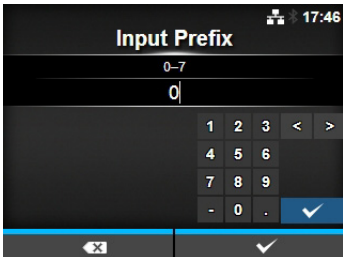
UHF HF	
Input Prefix (Données préfixe)	
<p><i>Interface > RFID > MCS > Input Prefix</i></p> <p>Définit les trois chiffres du préfixe. Cet écran s'affiche uniquement si vous avez sélectionné l'option Manual dans le menu Assign Prefix (Affecter). La plage de valeurs est comprise entre 0 et 7.</p> <hr/> <p>Remarque Ne s'affiche pas si le fabricant de la puce est NXP et que l'EPC pré-encodé est activé.</p>	

Non-RFID Warning (Avertissement non RFID)		UHF HF
<p><i>Interface > RFID > Non-RFID Warning</i></p> <p>Définit l'avertissement pour l'erreur non RFID. Les options sont les suivantes :</p> <ul style="list-style-type: none"> • Enabled (Activé) : affiche l'avertissement d'erreur non RFID dès qu'elle se produit. • Disabled (Désactivé) : ignore l'erreur non RFID. <p>Lorsque cet avertissement est activé et qu'une étiquette RFID est chargée, si une tâche d'impression sans commande RFID est lancée, un avertissement s'affiche avant l'impression afin d'éviter de gaspiller l'étiquette RFID. Appuyez sur la touche CANCEL (Annuler) pour effacer le message d'avertissement.</p>	 	

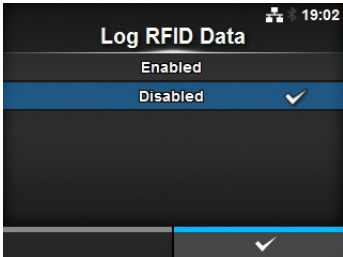
Log RFID Data (Journal)		UHF HF
<p><i>Interface > RFID > Log RFID Data</i></p> <p>Définit la fonction de journalisation des données RFID. Le journal peut consigner jusqu'à 100 étiquettes d'informations. Les options sont les suivantes :</p> <ul style="list-style-type: none"> • Enabled (Activé) : active la fonction de journalisation des données RFID. • Disabled (Désactivé) : désactive la fonction de journalisation des données RFID. <hr/> <p>Remarque Les données UID sont enregistrées s'il s'agit d'un module HF.</p>		

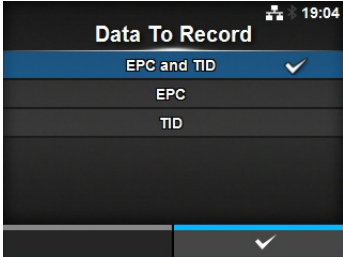
Data To Record (Données à enregistrer)		UHF HF
<p><i>Interface > RFID > Data To Record</i></p> <p>Définit les données à enregistrer lorsque le paramètre Log RFID Data (Journal) est activé. Les options sont les suivantes :</p> <ul style="list-style-type: none"> • EPC and TID (EPC et TID) : enregistre les données EPC et TID. • EPC enregistre les données EPC. • TID : enregistre les données TID. <p>*S'affiche uniquement s'il s'agit d'un module UHF.</p>		

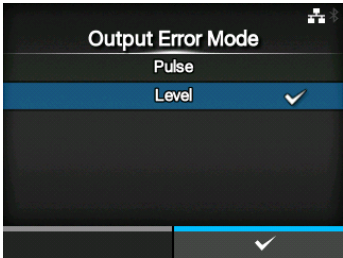
Output Error Mode (Mode sortie erreur)	UHF HF
<p><i>Interface > RFID > Output Error Mode</i></p> <p>Définit le signal de sortie pour l'erreur RFID. Les options sont les suivantes :</p> <ul style="list-style-type: none"> • Pulse (Impulsion) : impulsion de sortie comme signal de sortie en cas d'erreur RFID. • Level (Niveau) : niveau de sortie comme signal de sortie en cas d'erreur RFID. 	

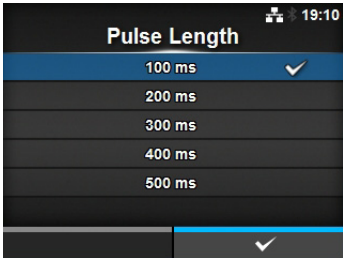
Pulse Length (Longueur d'impulsion)	UHF HF
<p><i>Interface > RFID > Pulse Length</i></p> <p>Définit la durée du signal de sortie pour l'erreur RFID. S'affiche uniquement si vous avez sélectionné l'option Pulse (Impulsion) dans le menu Output Error Mode (Mode sortie erreur). Les options sont les suivantes :</p> <ul style="list-style-type: none"> • 100 ms • 200 ms • 300 ms • 400 ms • 500 ms 	

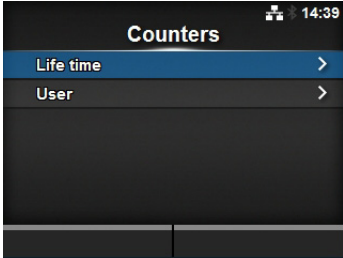
Counters (Compteurs)			UHF HF
<p><i>Interface > RFID > Counters</i></p> <p>Définit le compteur RFID. Les options sont les suivantes :</p>			
1	Life time (Durée de vie)	Affiche le nombre d'écritures sur les étiquettes RFID.	
2	User (Utilisateur)	Affiche le nombre d'impressions après réinitialisation du compteur RFID.	

Life time (Durée de vie) UHF HF		
<p><i>Interface > RFID > Counters > Life time</i></p> <p>Affiche le nombre d'écritures sur les étiquettes RFID. Les options sont les suivantes :</p>		
1	Count Success (Cycles L/E réussis)	Affiche le nombre total d'écritures réussies sur les étiquettes RFID.
2	Count Failure (Cycles L/E échoués)	Affiche le nombre total d'erreurs d'écriture RFID.
3	Count Total (Total cycles L/E)	Affiche le nombre total d'écritures sur les étiquettes RFID. Il représente la somme des cycles réussis et échoués.

Life time 14:40	
Count Success	0
Count Failure	0
Count Total	0

User (Utilisateur) UHF HF		
<p><i>Interface > RFID > Counters > User</i></p> <p>Affiche le nombre d'écritures sur des étiquettes RFID après réinitialisation du compteur RFID. Les options sont les suivantes :</p>		
1	Count Success (Cycles L/E réussis)	Affiche le nombre d'écritures réussies sur des étiquettes RFID après réinitialisation du compteur RFID.
2	Count Failure (Cycles L/E échoués)	Affiche le nombre total d'erreurs d'écriture RFID après réinitialisation du compteur RFID.
3	Count Total (Total cycles L/E)	Affiche le nombre total d'écritures sur des étiquettes RFID après réinitialisation du compteur RFID. Il représente la somme des cycles réussis et échoués.
<p>Remarque Vous pouvez réinitialiser le compteur avec la touche programmable de droite (CLEAR, EFFACER) lorsque le compteur a la valeur 1 ou plus.</p>		

User 14:40	
Count Success	2
Count Failure	2
Count Total	4

CLEAR

4.4.3 Menu Applications

Le menu **Applications** comporte les éléments paramétrables suivants :

Applications		
1	Protocole	Définit le langage de l'imprimante.
2	SBPL	Définit le langage de commande de l'imprimante SBPL.
3	SZPL	Définit le langage de commande de l'imprimante SZPL.
4	SIPL	Définit le langage de commande de l'imprimante SIPL.
5	STCL	Définit le langage de commande de l'imprimante STCL.
6	SDPL	Définit le langage de commande de l'imprimante SDPL.

Protocol (Protocole)

Applications > Protocol
 Définit le langage de l'imprimante.
 Les options sont les suivantes :

- **AUTO** : analyse automatiquement les données d'impression reçues et définit le langage de l'imprimante. En mode Auto, l'imprimante peut changer de langage après le démarrage.
- **SBPL** : définit l'utilisation du langage de commande SBPL ou XML pour l'imprimante.
- **SZPL** : définit l'utilisation du langage de commande SZPL pour l'imprimante.
- **SIPL** : définit l'utilisation du langage de commande SIPL pour l'imprimante.
- **SDPL** : définit l'utilisation du langage de commande SDPL pour l'imprimante.
- **STCL** : définit l'utilisation du langage de commande STCL pour l'imprimante.

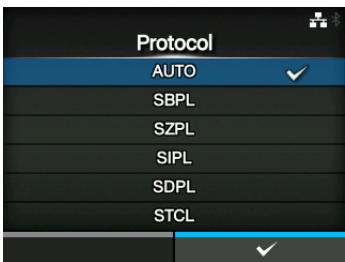

Remarque (Lorsque l'option AUTO est sélectionnée dans le menu Protocol)

• Une fois que le langage de l'imprimante est déterminé, le nom du langage s'affiche dans l'écran Online (En ligne) / Offline (Hors ligne). La zone d'affichage du langage de l'imprimante reste vide tant que le langage n'est pas déterminé.

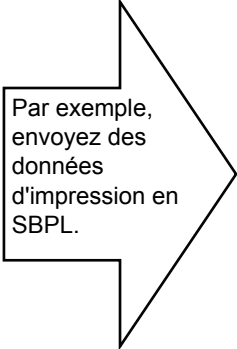
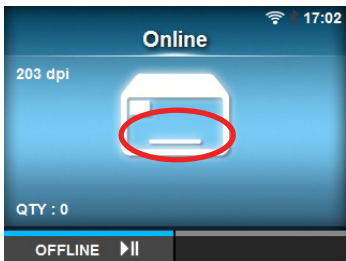

La zone reste vide jusqu'à ce que le langage de l'imprimante soit finalisé.

- La langage de l'imprimante est finalisé au moment de la réception des données d'impression.
- Le code non standard n'est pas pris en charge. Lorsqu'il est défini sur un code non standard, il se peut que le langage de l'imprimante ne soit pas sélectionné comme prévu.

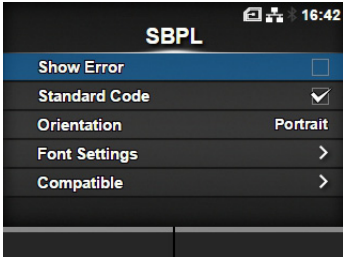
SBPL			
<i>Applications > SBPL</i>			
Pour utiliser SBPL comme langage de commande de l'imprimante, définissez les éléments suivants :			
1	Show Error (Afficher erreur)		Active ou désactive l'indication d'erreur de commande.
2	Standard Code (Code standard)		Définit le code du protocole.
3	Orientation		Définit l'orientation de l'impression.
4	Font Settings (Paramètres polices)		Définit la police.
5	Compatible	Définit le code compatible.	

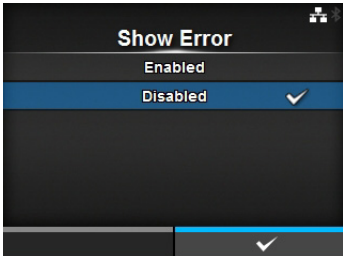
Show Error (Afficher erreur)	
<i>Applications > SBPL > Show Error</i>	
Active ou désactive l'indication d'erreur de commande.	
<ul style="list-style-type: none"> • Enabled (Activé) : active l'indication d'erreur de commande. • Disabled (Désactivé) : désactive l'indication d'erreur de commande. 	
	

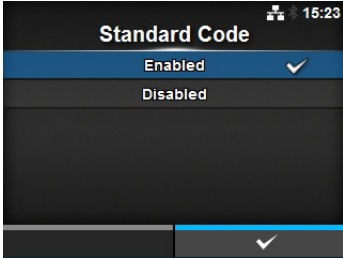
Standard Code (Code standard)	
<i>Applications > SBPL > Standard Code</i>	
Définit le code du protocole.	
<ul style="list-style-type: none"> • Enabled (Activé) : utilise un code standard. • Disabled (Désactivé) : utilise un code non standard. 	
<p>Remarque L'affichage de SBPL ou d'autres protocoles en mode en ligne ou hors ligne devient rouge si vous avez apporté des modifications. Dans ce cas, remettez l'imprimante sous tension pour que ce paramétrage soit implémenté.</p>	
	

Orientation

Applications > SBPL > Orientation

Sélectionne l'orientation de l'impression de l'étiquette.

- **Portrait** : utilise une orientation de type portrait. (Pas de rotation)
- **Landscape (Paysage)** : utilise une orientation de type paysage. (Rotation de 90°)
- **Inv. Portrait (Portrait inversé)** : utilise une orientation de type portrait inversé. (Rotation de 180°)
- **Inv. Landscape (Paysage inversé)** : utilise une orientation de type paysage inversé. (Rotation de 270°)

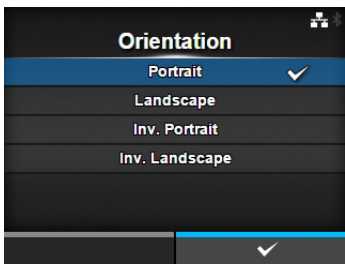

Font Settings (Paramètres polices)

Applications > SBPL > Font Settings

Définit la police.
Les options sont les suivantes :

1	Zero Slash (Zéro barré)	Définit le type d'impression du zéro (0).
2	Kanji	Définit le code Kanji à utiliser.
3	Proportional (Proportionnel)	Définit la largeur des caractères pour l'impression.
4	Code Page (Page de code)	Définit la page de code à utiliser.
5	€	Définit le code du symbole de la devise européenne.

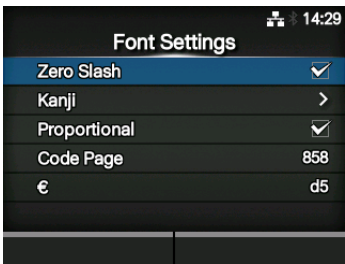

Zero Slash (Zéro barré)

Applications > SBPL > Font Settings > Zero Slash

Permet de spécifier si le chiffre zéro doit être imprimé avec une barre oblique (/) ou non.

Les options sont les suivantes :

- **Enabled (Activé)** : imprime un zéro barré.
- **Disabled (Désactivé)** : imprime un zéro non barré.

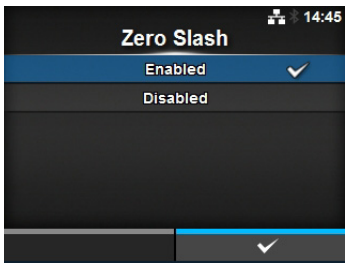

Kanji

Applications > SBPL > Font Settings > Kanji

Définit le code Kanji à utiliser.
Les options sont les suivantes :

1	Kanji Set (Jeu Kanji)	Définit le code Kanji à utiliser.
2	Kanji Character Code (Code de caractères Kanji)	Définit le code de caractères à utiliser.

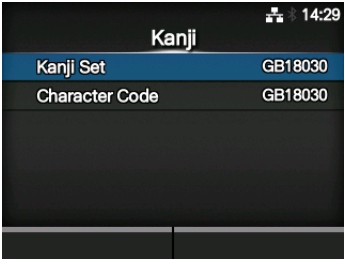

Kanji Set (Jeu Kanji)

Applications > SBPL > Font Settings > Kanji > Kanji Set

Définit le code Kanji à utiliser.

Les options sont les suivantes :

- **JP-COMPATIBLE**
- **JP-JISX0208**
- **JP-JISX0213**
- **GB18030**
- **BIG5**
- **KCS5601**

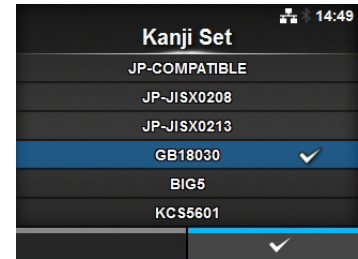

Character Code (Code de caractères)

Applications > SBPL > Font Settings > Kanji > Character Code

Définit le code de caractères à utiliser.

Les options varient selon le code Kanji défini dans le paramètre **Kanji Set** (Jeu Kanji) :

Lorsque ce paramètre a la valeur **JP-COMPATIBLE** ou **JP-JISX0208**

- **JIS**
- **SJIS**
- **UTF-16**

Lorsqu'il a la valeur **JP-JISX0213**

- **SJIS**
- **UTF-16**

Lorsqu'il a la valeur **GB18030**

- **GB18030**

Lorsqu'il a la valeur **BIG5**

- **BIG5**

Lorsqu'il a la valeur **KCS5601**

- **KCS5601**

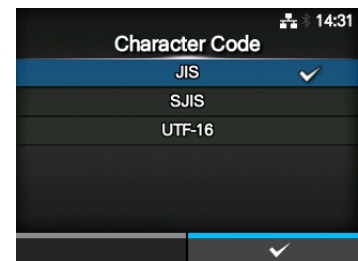

Proportional (Proportionnel)

Applications > SBPL > Font Settings > Proportional

Indique si chaque caractère doit être imprimé avec une largeur différente ou identique.

Les options sont les suivantes :

- **Enabled** (Activé) : imprime chaque caractère avec une largeur différente.
- **Disabled** (Désactivé) : imprime chaque caractère avec la même largeur.

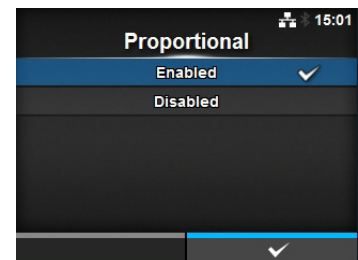

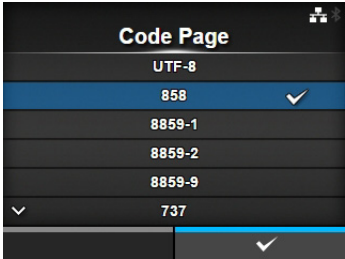
Code Page (Page de code)	
<p><i>Applications > SBPL > Font Settings > Code Page</i></p> <p>Sélectionnez la page de code à utiliser dans la liste.</p>	

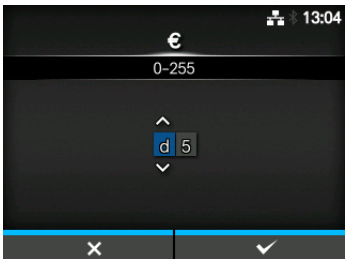
€	
<p><i>Applications > SBPL > Font Settings > €</i></p> <p>Définit le code du symbole de la devise européenne. La plage de valeurs est comprise entre 00 et ff (hexadécimal).</p>	

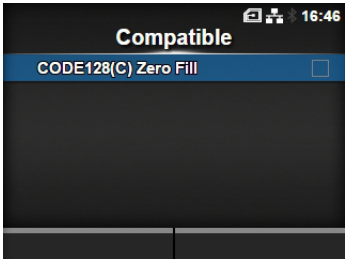
Compatible	
<p><i>Applications > SBPL > Compatible</i></p> <p>Définit le code compatible pour SBPL. L'option est la suivante :</p> <ul style="list-style-type: none">• CODE128(C) Zero Fill (Code 128(C) avec zéros de remplissage)	

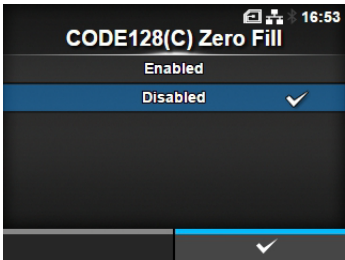
CODE128(C) Zero Fill (Code 128(C) avec zéros de remplissage)	
<p><i>Applications > SBPL > Compatible > CODE128(C) Zero Fill</i></p> <p>Définit le code 128(C) avec zéros de remplissage. Les options sont les suivantes :</p> <ul style="list-style-type: none">• Enabled (Activé) : active CODE128(C) Zero Fill.• Disabled (Désactivé) : désactive CODE128(C) Zero Fill.	

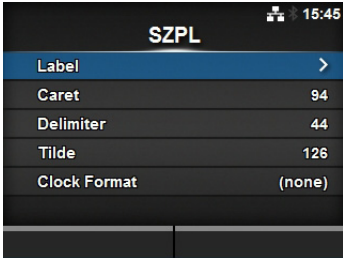
SZPL			
<i>Applications > SZPL</i>			
Pour utiliser SZPL comme langage de commande de l'imprimante, définissez les éléments suivants :			
1	Label (Étiquette)		Définit la position d'impression.
2	Caret (Accent circonflexe)		Définit le code de l'accent circonflexe (^).
3	Delimiter (Délimiteur)		Définit le code du délimiteur (,).
4	Tilde		Définit le code du tilde (~).
5	Clock Format (Format horloge)	Définit le format de date.	

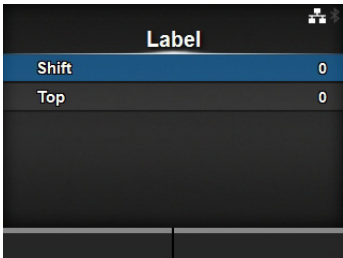
Label (Étiquette)		
<i>Applications > SZPL > Label</i>		
Définit la position d'impression. Les options sont les suivantes :		
1	Shift (Décalage)	
2	Top (Haut)	Définit la position de décalage vertical de l'étiquette.

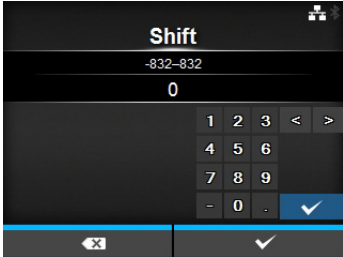
Shift (Décalage)		
<i>Applications > SZPL > Label > Shift</i>		
Définit la position de décalage horizontal de l'étiquette. La plage de valeurs est la suivante : Elle varie selon la résolution d'impression de l'imprimante.		
<CL4NX>		
<ul style="list-style-type: none"> • 203 ppp : -832 – 0 – 832 points • 305 ppp : -1248 – 0 – 1248 points • 609 ppp : -2496 – 0 – 2496 points 		
<CL6NX>		
<ul style="list-style-type: none"> • 203 ppp : -832 – 0 – 832 points • 305 ppp : -1248 – 0 – 1248 points 		

Top (Haut)

Applications > SZPL > Label > Top

Définit la position de décalage vertical de l'étiquette.
Elle est comprise entre -120 et 120 (en passant par 0).

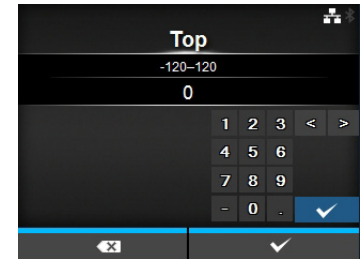

Caret (Accent circonflexe)

Applications > SZPL > Caret

Définit le code de l'accent circonflexe (^).
La plage de valeurs est comprise entre 0 et 255.

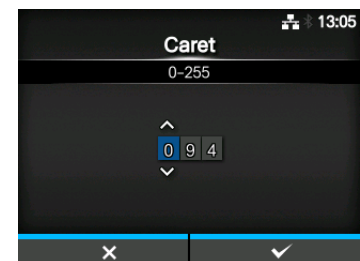

Delimiter (Délimiteur)

Applications > SZPL > Delimiter

Définit le code du délimiteur (.).
La plage de valeurs est comprise entre 0 et 255.

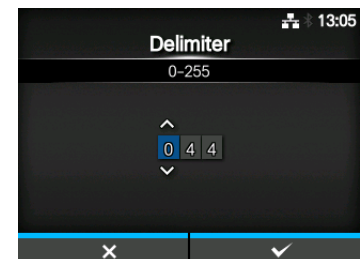

Tilde

Applications > SZPL > Tilde

Définit le code du tilde (~).
La plage de valeurs est comprise entre 0 et 255.

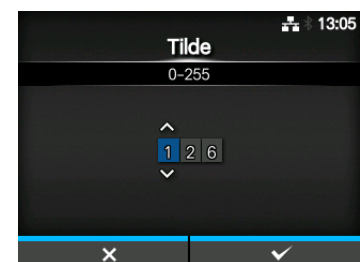

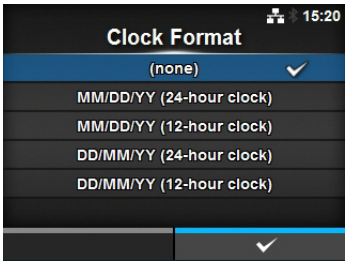
Clock Format (Format horloge)	
<p><i>Applications > SZPL > Clock Format</i></p> <p>Définit le format de date. Les options sont les suivantes :</p> <ul style="list-style-type: none"> • (none) (aucun) • MM/DD/YY (24-hour clock) (MM/JJ/AA (horloge 12 heures) • MM/DD/YY (12-hour clock) (MM/JJ/AA (horloge 12 heures) • DD/MM/YY (24-hour clock) (JJ/MM/AA (horloge 12 heures) • DD/MM/YY (12-hour clock) (JJ/MM/AA (horloge 12 heures) 	
	

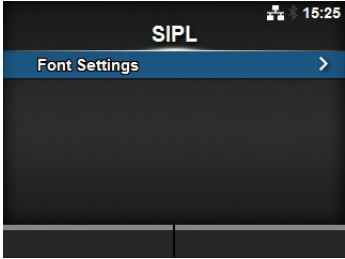
SIPL			
<p><i>Applications > SIPL</i></p> <p>Pour SIPL comme langage de commande de l'imprimante, définissez l'élément suivant :</p>			
1	<table border="1" style="width: 100%;"> <tr> <td style="width: 20%;">Font Settings (Paramètres polices)</td> <td>Définit la police.</td> </tr> </table>	Font Settings (Paramètres polices)	Définit la police.
Font Settings (Paramètres polices)	Définit la police.		
			

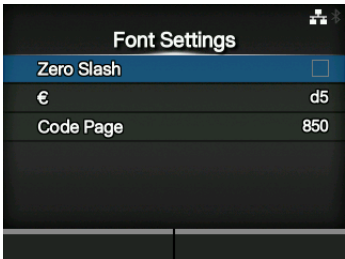
Font Settings (Paramètres polices)			
<p><i>Applications > SIPL > Font Settings</i></p> <p>Les options sont les suivantes :</p>			
1	<table border="1" style="width: 100%;"> <tr> <td style="width: 20%;">Zero Slash (Zéro barré)</td> <td>Définit le type d'impression du zéro (0).</td> </tr> </table>	Zero Slash (Zéro barré)	Définit le type d'impression du zéro (0).
Zero Slash (Zéro barré)	Définit le type d'impression du zéro (0).		
2	<table border="1" style="width: 100%;"> <tr> <td style="width: 20%;">€</td> <td>Définit le code du symbole de la devise européenne.</td> </tr> </table>	€	Définit le code du symbole de la devise européenne.
€	Définit le code du symbole de la devise européenne.		
3	<table border="1" style="width: 100%;"> <tr> <td style="width: 20%;">Code Page (Page de code)</td> <td>Définit la page de code à utiliser.</td> </tr> </table>	Code Page (Page de code)	Définit la page de code à utiliser.
Code Page (Page de code)	Définit la page de code à utiliser.		
4	<table border="1" style="width: 100%;"> <tr> <td style="width: 20%;">Proportional (Proportionnel)</td> <td>Définit la largeur des caractères pour l'impression.</td> </tr> </table>	Proportional (Proportionnel)	Définit la largeur des caractères pour l'impression.
Proportional (Proportionnel)	Définit la largeur des caractères pour l'impression.		
			

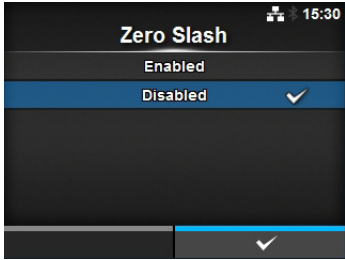
Zero Slash (Zéro barré)	
<p><i>Applications > SIPL > Font Settings > Zero Slash</i></p> <p>Permet de spécifier si le chiffre zéro doit être imprimé avec une barre oblique (/) ou non. Les options sont les suivantes :</p> <ul style="list-style-type: none"> • Enabled (Activé) : imprime un zéro barré. • Disabled (Désactivé) : imprime un zéro non barré. 	
	

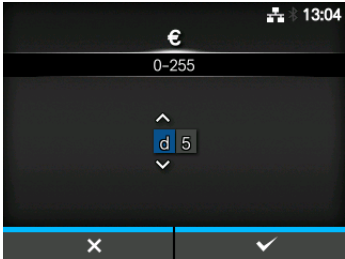
€	
<p><i>Applications > SIPL > Font Settings > €</i></p> <p>Définit le code du symbole de la devise européenne. La plage de valeurs est comprise entre 00 et ff (hexadécimal).</p>	

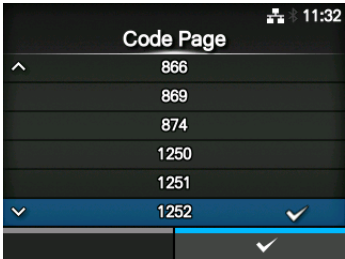
Code Page (Page de code)	
<p><i>Applications > SIPL > Font Settings > Code Page</i></p> <p>Sélectionnez la page de code à utiliser dans la liste.</p>	

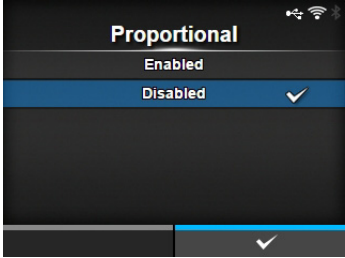
Proportional (Proportionnel)	
<p><i>Applications > SIPL > Font Settings > Proportional</i></p> <p>Indique si chaque caractère doit être imprimé avec une largeur différente ou identique. Les options sont les suivantes :</p> <ul style="list-style-type: none"> • Enabled (Activé) : imprime chaque caractère avec une largeur différente. • Disabled (Désactivé) : imprime chaque caractère avec la même largeur. 	

STCL		
<p><i>Applications > STCL</i></p> <p>Pour STCL comme langage de commande de l'imprimante, définissez l'élément suivant :</p>		
1	<p>Command Head (Commande TEC)</p>	<p>Définit la commande TEC.</p>

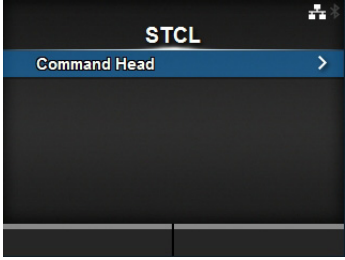

Command Head (Commande TEC)

<p><i>Applications > STCL > Command Head</i> Définit la commande TEC. Les options sont les suivantes :</p>		
1	Control Code (Code de commande)	Définit le code de commande.
2	1st Byte Code (Code 1er octet)	Définit le code du 1er octet.
3	2nd Byte Code (Code 2e octet)	Définit le code du 2e octet.
4	3rd Byte Code (Code 3e octet)	Définit le code du 3e octet.
5	Font Settings (Paramètres polices)	Définit la police.

Command Head 11:33

Control Code	AUTO
1st Byte Code	27
2nd Byte Code	10
3rd Byte Code	0
Font Settings	>

Control Code (Code de commande)

<p><i>Applications > STCL > Command Head > Control Code</i> Définit le code de commande. Les options sont les suivantes :</p> <ul style="list-style-type: none"> • AUTO : détecte automatiquement le protocole. • ESC LF NUL • 7B 7C 7D • CUSTOM (PERSONNALISÉ) : Modifie les codes du 1er, 2e et/ou 3e octet. 	<div style="border: 1px solid black; background-color: #333; color: white; padding: 5px;"> <p style="text-align: center; margin: 0;">Control Code 11:33</p> <table style="width: 100%; border-collapse: collapse;"> <tr><td style="border-bottom: 1px solid white; text-align: center;">AUTO</td><td style="text-align: right; border-bottom: 1px solid white;">✓</td></tr> <tr><td style="border-bottom: 1px solid white; text-align: center;">ESC LF NUL</td><td style="text-align: right; border-bottom: 1px solid white;"></td></tr> <tr><td style="border-bottom: 1px solid white; text-align: center;">7B 7C 7D</td><td style="text-align: right; border-bottom: 1px solid white;"></td></tr> <tr><td style="border-bottom: 1px solid white; text-align: center;">CUSTOM</td><td style="text-align: right; border-bottom: 1px solid white;"></td></tr> </table> </div>	AUTO	✓	ESC LF NUL		7B 7C 7D		CUSTOM	
AUTO	✓								
ESC LF NUL									
7B 7C 7D									
CUSTOM									

1st Byte Code (Code 1er octet)

<p><i>Applications > STCL > Command Head > 1st Byte Code</i> Définit le code du 1er octet. Vous pouvez le modifier si vous avez sélectionné l'option CUSTOM dans le menu Control Code. La plage de valeurs est comprise entre 0 et 255.</p>	<div style="border: 1px solid black; background-color: #333; color: white; padding: 5px;"> <p style="text-align: center; margin: 0;">1st Byte Code 13:08</p> <p style="text-align: center; margin: 0;">0-255</p> <div style="text-align: center; margin: 10px 0;"> ↑ 0 2 7 ↓ </div> <div style="display: flex; justify-content: space-between; margin-top: 10px;"> x ✓ </div> </div>
---	--

2nd Byte Code (Code 2e octet)

<p><i>Applications > STCL > Command Head > 2nd Byte Code</i> Définit le code du 2e octet. Vous pouvez le modifier si vous avez sélectionné l'option CUSTOM dans le menu Control Code. La plage de valeurs est comprise entre 0 et 255.</p>	<div style="border: 1px solid black; background-color: #333; color: white; padding: 5px;"> <p style="text-align: center; margin: 0;">2nd Byte Code 13:08</p> <p style="text-align: center; margin: 0;">0-255</p> <div style="text-align: center; margin: 10px 0;"> ↑ 0 1 0 ↓ </div> <div style="display: flex; justify-content: space-between; margin-top: 10px;"> x ✓ </div> </div>
--	--

3rd Byte Code (Code 3e octet)

Applications > STCL > Command Head > 3rd Byte Code

Définit le code du 3e octet.
 Vous pouvez le modifier si vous avez sélectionné l'option **CUSTOM** dans le menu **Control Code**.
 La plage de valeurs est comprise entre 0 et 255.

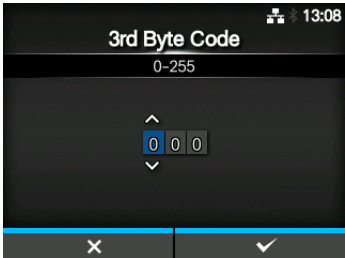

Font Settings (Paramètres polices)

Applications > STCL > Command Head > Font Settings

Les options sont les suivantes :

1	Zero Slash (Zéro barré)	Définit le type d'impression du zéro (0).
2	€	Définit le code du symbole de la devise européenne.
3	Code Page (Page de code)	Définit la page de code à utiliser.

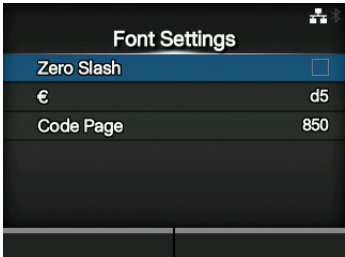

Zero Slash (Zéro barré)

Applications > STCL > Command Head > Font Settings > Zero Slash

Permet de spécifier si le chiffre zéro doit être imprimé avec une barre oblique (/) ou non.
 Les options sont les suivantes :

- **Enabled** (Activé) : imprime un zéro barré.
- **Disabled** (Désactivé) : imprime un zéro non barré.

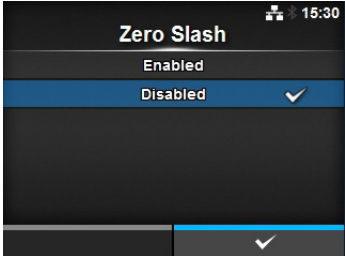

€

Applications > STCL > Command Head > Font Settings > €

Définit le code du symbole de la devise européenne.
 La plage de valeurs est comprise entre 00 et ff (hexadécimal).

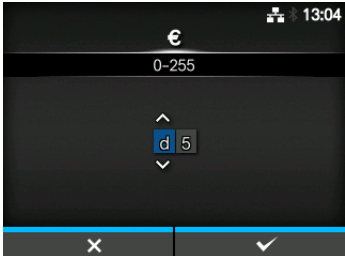

Code Page (Page de code)

Applications > STCL > Command Head > Font Settings > Code Page

Sélectionnez la page de code à utiliser dans la liste.

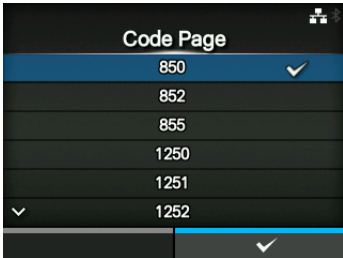

SDPL

Applications > SDPL

Pour STCL comme langage de commande de l'imprimante, définissez l'élément suivant :

1	Control Code (Code de commande)	Définit le code de commande.
---	---------------------------------	------------------------------

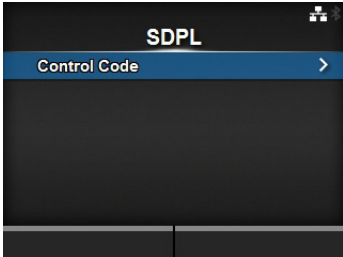

Control Code (Code de commande)

Applications > SDPL > Control Code

Définit le code de commande.
Les options sont les suivantes :

1	Code Type (Type de code)	Définit le type du code de contrôle.
2	SOH	Définit le code SOH.
3	STX	Définit le code STX.
4	CR	Définit le code CR.
5	CNTBY	Définit le code CNTBY.

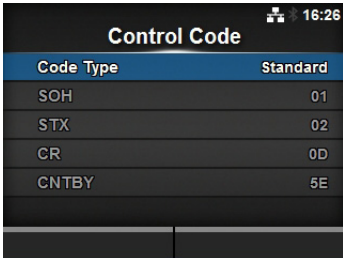

Code Type (Type de code)

Applications > SDPL > Control Code > Code Type

Définit le type de code de commande.
Les options sont les suivantes :

- **Standard**
- **Alternate 1 (Option 2)**
- **Alternate 2 (Option 2)**
- **Custom (Personnalisé)**

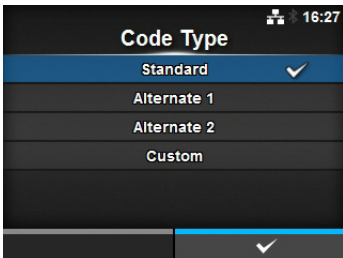

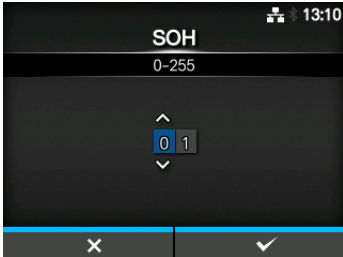
SOH	
<p><i>Applications > SDPL > Control Code > SOH</i></p> <p>Définit le code SOH. Vous pouvez le modifier si vous avez sélectionné l'option CUSTOM dans le menu Code Type. La plage de valeurs est comprise entre 00 et ff (hexadécimal).</p>	

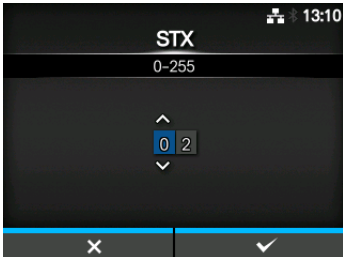
STX	
<p><i>Applications > SDPL > Control Code > STX</i></p> <p>Définit le code STX. Vous pouvez le modifier si vous avez sélectionné l'option CUSTOM dans le menu Code Type. La plage de valeurs est comprise entre 00 et ff (hexadécimal).</p>	

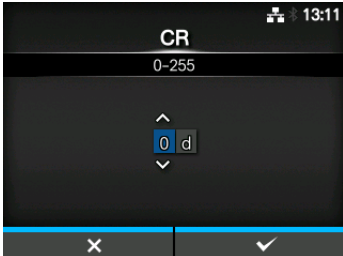
CR	
<p><i>Applications > SDPL > Control Code > CR</i></p> <p>Définit le code CR. Vous pouvez le modifier si vous avez sélectionné l'option CUSTOM dans le menu Code Type. La plage de valeurs est comprise entre 00 et ff (hexadécimal).</p>	

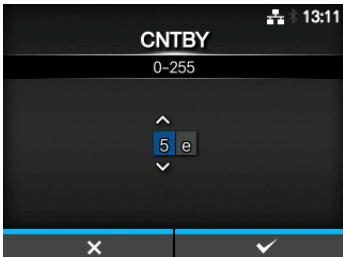
CNTBY	
<p><i>Applications > SDPL > Control Code > CNTBY</i></p> <p>Définit le code CNTBY. Vous pouvez le modifier si vous avez sélectionné l'option CUSTOM dans le menu Code Type. La plage de valeurs est comprise entre 00 et ff (hexadécimal).</p>	

4.4.4 Menu System (Système)

Le menu **System** comporte les éléments paramétrables suivants :

System (Système)		
1	Regional (Régional)	Définit la langue d'affichage, le fuseau horaire, le calendrier et l'unité.
2	Notifications	Définit la fonction de notification du nettoyage ou du remplacement de pièces.
3	Sound (Son)	Définit l'alarme sonore.
4	Energy Saving (Économie d'énergie)	Définit le délai avant que l'imprimante se mette en veille.
5	LCD Brightness (Luminosité LCD)	Définit la luminosité de l'écran.
6	Show Total Count (Afficher compteur total)	Active ou désactive l'indication du nombre total d'impressions.
7	Password (Mot de passe)	Définit le mot de passe.

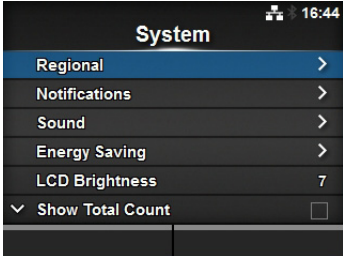

Regional (Régional)		
<p><i>System > Regional</i></p> <p>Définit la langue d'affichage, le fuseau horaire, le calendrier et l'unité. Les options sont les suivantes :</p>		
1	Messages	Définit la langue d'affichage de l'écran LCD.
2	Unit (Unité)	Définit l'unité de longueur à indiquer.
3	Time (Heure)	Définit l'heure. * Vous pouvez la définir uniquement si vous avez installé le kit RTC (Horloge en temps réel) en option.
4	Date	Définit la date. * Vous pouvez la définir uniquement si vous avez installé le kit RTC (Horloge en temps réel) en option.
5	Time Zone (Fuseau horaire)	Définit le fuseau horaire.

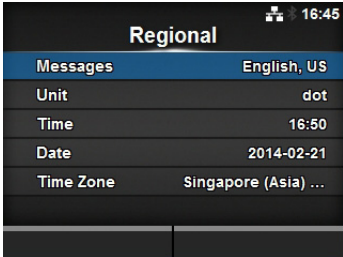

Messages		
<p><i>System > Regional > Messages</i></p> <p>Définit la langue d'affichage de l'écran LCD. Sélectionnez la langue d'affichage dans la liste.</p>		

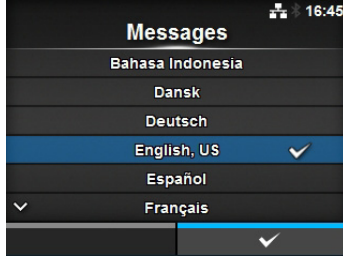

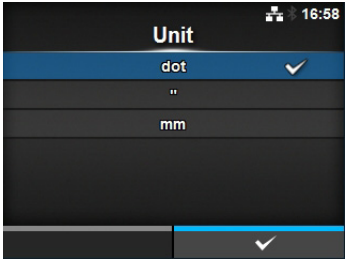
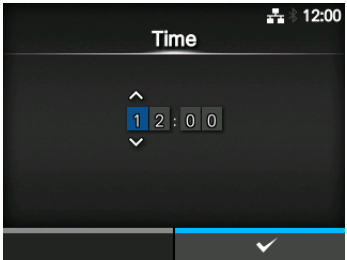
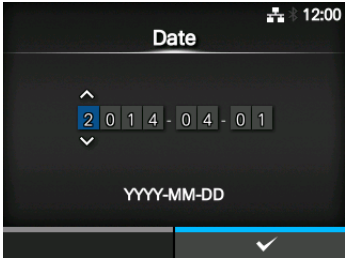
Unit (Unité)	
<p><i>System > Regional > Unit</i></p> <p>Définit l'unité de longueur à indiquer. Les options sont les suivantes :</p> <ul style="list-style-type: none">• dot• " (inch)• mm	
Time (Heure)	
<p><i>System > Regional > Time</i></p> <p>Définit l'heure. Vous pouvez la définir uniquement si vous avez installé le kit RTC (Horloge en temps réel) en option.</p>	
Date	
<p><i>System > Regional > Date</i></p> <p>Définit la date. Vous pouvez la définir uniquement si vous avez installé le kit RTC (Horloge en temps réel) en option. La plage de valeurs est comprise entre le 1er janvier 2000 et le 31 décembre 2035. Le format de date est Année - Mois - Date.</p>	

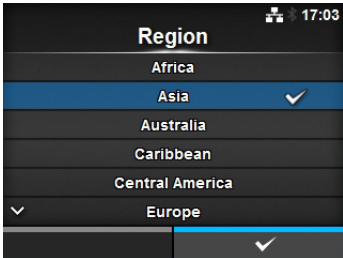
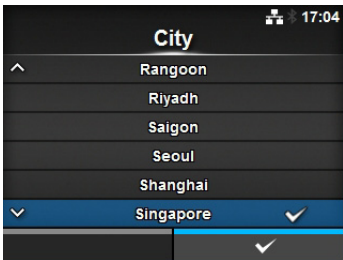
Time Zone (Fuseau horaire)	
<p><i>System > Regional > Time Zone > Region > City</i></p> <p>Définit le fuseau horaire. Commencez par sélectionner une région dans la liste Region (Région). Ensuite, sélectionnez la ville dans la liste City (Ville).</p>	 

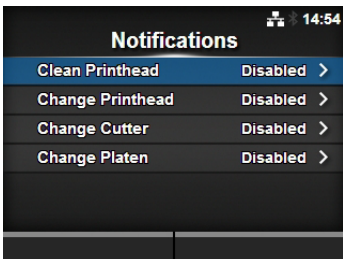
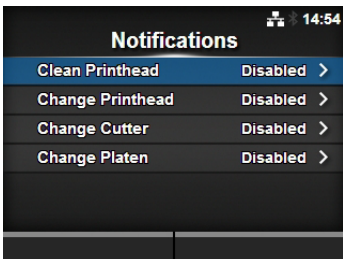
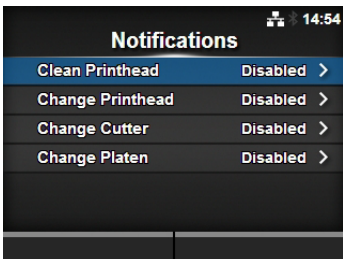
Notifications																	
<p><i>System > Notifications</i></p> <p>Définit la fonction de notification du nettoyage ou du remplacement de pièces. Les options sont les suivantes :</p>																	
1	<table border="1"> <tr> <td>Clean Printhead (Nettoyer tête d'impression)</td> <td>Avertit de la nécessité de nettoyer la tête d'impression.</td> </tr> <tr> <td>2</td> <td> <table border="1"> <tr> <td>Change Printhead (Changer tête d'impression)</td> <td>Avertit de la nécessité de remplacer la tête d'impression.</td> </tr> <tr> <td>3</td> <td> <table border="1"> <tr> <td>Change Cutter (Changer massicot)</td> <td>Avertit de la nécessité de remplacer le massicot.</td> </tr> <tr> <td>4</td> <td> <table border="1"> <tr> <td>Change Platen (Changer rouleau)</td> <td>Avertit de la nécessité de remplacer le rouleau.</td> </tr> </table> </td> </tr> </table> </td> </tr> </table> </td> </tr> <tr> <td colspan="2">  </td> </tr> </table>	Clean Printhead (Nettoyer tête d'impression)	Avertit de la nécessité de nettoyer la tête d'impression.	2	<table border="1"> <tr> <td>Change Printhead (Changer tête d'impression)</td> <td>Avertit de la nécessité de remplacer la tête d'impression.</td> </tr> <tr> <td>3</td> <td> <table border="1"> <tr> <td>Change Cutter (Changer massicot)</td> <td>Avertit de la nécessité de remplacer le massicot.</td> </tr> <tr> <td>4</td> <td> <table border="1"> <tr> <td>Change Platen (Changer rouleau)</td> <td>Avertit de la nécessité de remplacer le rouleau.</td> </tr> </table> </td> </tr> </table> </td> </tr> </table>	Change Printhead (Changer tête d'impression)	Avertit de la nécessité de remplacer la tête d'impression.	3	<table border="1"> <tr> <td>Change Cutter (Changer massicot)</td> <td>Avertit de la nécessité de remplacer le massicot.</td> </tr> <tr> <td>4</td> <td> <table border="1"> <tr> <td>Change Platen (Changer rouleau)</td> <td>Avertit de la nécessité de remplacer le rouleau.</td> </tr> </table> </td> </tr> </table>	Change Cutter (Changer massicot)	Avertit de la nécessité de remplacer le massicot.	4	<table border="1"> <tr> <td>Change Platen (Changer rouleau)</td> <td>Avertit de la nécessité de remplacer le rouleau.</td> </tr> </table>	Change Platen (Changer rouleau)	Avertit de la nécessité de remplacer le rouleau.		
Clean Printhead (Nettoyer tête d'impression)	Avertit de la nécessité de nettoyer la tête d'impression.																
2	<table border="1"> <tr> <td>Change Printhead (Changer tête d'impression)</td> <td>Avertit de la nécessité de remplacer la tête d'impression.</td> </tr> <tr> <td>3</td> <td> <table border="1"> <tr> <td>Change Cutter (Changer massicot)</td> <td>Avertit de la nécessité de remplacer le massicot.</td> </tr> <tr> <td>4</td> <td> <table border="1"> <tr> <td>Change Platen (Changer rouleau)</td> <td>Avertit de la nécessité de remplacer le rouleau.</td> </tr> </table> </td> </tr> </table> </td> </tr> </table>	Change Printhead (Changer tête d'impression)	Avertit de la nécessité de remplacer la tête d'impression.	3	<table border="1"> <tr> <td>Change Cutter (Changer massicot)</td> <td>Avertit de la nécessité de remplacer le massicot.</td> </tr> <tr> <td>4</td> <td> <table border="1"> <tr> <td>Change Platen (Changer rouleau)</td> <td>Avertit de la nécessité de remplacer le rouleau.</td> </tr> </table> </td> </tr> </table>	Change Cutter (Changer massicot)	Avertit de la nécessité de remplacer le massicot.	4	<table border="1"> <tr> <td>Change Platen (Changer rouleau)</td> <td>Avertit de la nécessité de remplacer le rouleau.</td> </tr> </table>	Change Platen (Changer rouleau)	Avertit de la nécessité de remplacer le rouleau.						
Change Printhead (Changer tête d'impression)	Avertit de la nécessité de remplacer la tête d'impression.																
3	<table border="1"> <tr> <td>Change Cutter (Changer massicot)</td> <td>Avertit de la nécessité de remplacer le massicot.</td> </tr> <tr> <td>4</td> <td> <table border="1"> <tr> <td>Change Platen (Changer rouleau)</td> <td>Avertit de la nécessité de remplacer le rouleau.</td> </tr> </table> </td> </tr> </table>	Change Cutter (Changer massicot)	Avertit de la nécessité de remplacer le massicot.	4	<table border="1"> <tr> <td>Change Platen (Changer rouleau)</td> <td>Avertit de la nécessité de remplacer le rouleau.</td> </tr> </table>	Change Platen (Changer rouleau)	Avertit de la nécessité de remplacer le rouleau.										
Change Cutter (Changer massicot)	Avertit de la nécessité de remplacer le massicot.																
4	<table border="1"> <tr> <td>Change Platen (Changer rouleau)</td> <td>Avertit de la nécessité de remplacer le rouleau.</td> </tr> </table>	Change Platen (Changer rouleau)	Avertit de la nécessité de remplacer le rouleau.														
Change Platen (Changer rouleau)	Avertit de la nécessité de remplacer le rouleau.																
																	

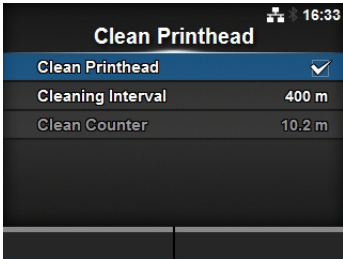
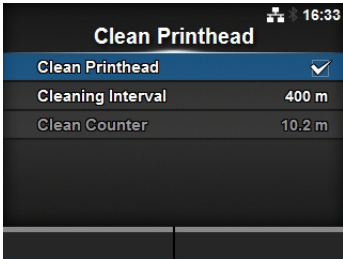
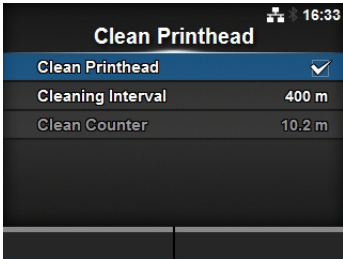
Clean Printhead (Nettoyer tête d'impression)													
<p><i>System > Notifications > Clean Printhead</i></p> <p>Avertit de la nécessité de nettoyer la tête d'impression. Les options sont les suivantes :</p>													
1	<table border="1"> <tr> <td>Clean Printhead (Nettoyer tête d'impression)</td> <td>Active ou désactive la fonction de notification du nettoyage nécessaire de la tête d'impression.</td> </tr> <tr> <td>2</td> <td> <table border="1"> <tr> <td>Cleaning Interval (Intervalle de nettoyage)</td> <td>Définit l'intervalle de notification du nettoyage nécessaire de la tête d'impression.</td> </tr> <tr> <td>3</td> <td> <table border="1"> <tr> <td>Clean Counter (Compteur de nettoyage)</td> <td>Affiche la distance d'impression actuelle.</td> </tr> </table> </td> </tr> </table> </td> </tr> <tr> <td colspan="2">  </td> </tr> </table>	Clean Printhead (Nettoyer tête d'impression)	Active ou désactive la fonction de notification du nettoyage nécessaire de la tête d'impression.	2	<table border="1"> <tr> <td>Cleaning Interval (Intervalle de nettoyage)</td> <td>Définit l'intervalle de notification du nettoyage nécessaire de la tête d'impression.</td> </tr> <tr> <td>3</td> <td> <table border="1"> <tr> <td>Clean Counter (Compteur de nettoyage)</td> <td>Affiche la distance d'impression actuelle.</td> </tr> </table> </td> </tr> </table>	Cleaning Interval (Intervalle de nettoyage)	Définit l'intervalle de notification du nettoyage nécessaire de la tête d'impression.	3	<table border="1"> <tr> <td>Clean Counter (Compteur de nettoyage)</td> <td>Affiche la distance d'impression actuelle.</td> </tr> </table>	Clean Counter (Compteur de nettoyage)	Affiche la distance d'impression actuelle.		
Clean Printhead (Nettoyer tête d'impression)	Active ou désactive la fonction de notification du nettoyage nécessaire de la tête d'impression.												
2	<table border="1"> <tr> <td>Cleaning Interval (Intervalle de nettoyage)</td> <td>Définit l'intervalle de notification du nettoyage nécessaire de la tête d'impression.</td> </tr> <tr> <td>3</td> <td> <table border="1"> <tr> <td>Clean Counter (Compteur de nettoyage)</td> <td>Affiche la distance d'impression actuelle.</td> </tr> </table> </td> </tr> </table>	Cleaning Interval (Intervalle de nettoyage)	Définit l'intervalle de notification du nettoyage nécessaire de la tête d'impression.	3	<table border="1"> <tr> <td>Clean Counter (Compteur de nettoyage)</td> <td>Affiche la distance d'impression actuelle.</td> </tr> </table>	Clean Counter (Compteur de nettoyage)	Affiche la distance d'impression actuelle.						
Cleaning Interval (Intervalle de nettoyage)	Définit l'intervalle de notification du nettoyage nécessaire de la tête d'impression.												
3	<table border="1"> <tr> <td>Clean Counter (Compteur de nettoyage)</td> <td>Affiche la distance d'impression actuelle.</td> </tr> </table>	Clean Counter (Compteur de nettoyage)	Affiche la distance d'impression actuelle.										
Clean Counter (Compteur de nettoyage)	Affiche la distance d'impression actuelle.												
													

Clean Printhead (Nettoyer tête d'impression)	
<p><i>System > Notifications > Clean Printhead > Clean Printhead</i></p> <p>Active ou désactive la fonction de notification du nettoyage nécessaire de la tête d'impression.</p> <p>Les options sont les suivantes :</p> <ul style="list-style-type: none"> • Enabled (Activé) : active la fonction de notification. • Disabled (Désactivé) : désactive la fonction de notification. 	

Cleaning Interval (Intervalle de nettoyage)	
<p><i>System > Notifications > Clean Printhead > Cleaning Interval</i></p> <p>Définit l'intervalle de notification du nettoyage nécessaire de la tête d'impression.</p> <p>Il est uniquement possible de le modifier si vous avez sélectionné l'option Enabled dans le menu Clean Printhead.</p> <p>L'imprimante affiche la distance d'impression comme valeur.</p> <p>La plage de valeurs est comprise entre 10 et 1000 m.</p>	

Change Printhead (Changer tête d'impression)		
<p><i>System > Notifications > Change Printhead</i></p> <p>Avertit de la nécessité de changer la tête d'impression.</p> <p>Les options sont les suivantes :</p>		
1	Change Printhead (Changer tête d'impression)	Active ou désactive la fonction de notification du remplacement nécessaire de la tête d'impression.
2	Printhead Interval (Intervalle chgt. tête d'impression)	Définit l'intervalle de notification du remplacement nécessaire de la tête d'impression.
3	Printhead Count (Compteur tête d'impression)	Affiche la distance d'impression actuelle.

Change Printhead (Changer tête d'impression)	
<p><i>System > Notifications > Change Printhead > Change Printhead</i></p> <p>Active ou désactive la fonction de notification du remplacement nécessaire de la tête d'impression.</p> <p>Les options sont les suivantes :</p> <ul style="list-style-type: none"> • Enabled (Activé) : active la fonction de notification. • Disabled (Désactivé) : désactive la fonction de notification. 	

Printhead Interval (Intervalle chgt. tête d'impression)	
<p><i>System > Notifications > Change Printhead > Printhead Interval</i></p> <p>Définit l'intervalle de notification du remplacement nécessaire de la tête d'impression. Il est uniquement possible de le modifier si vous avez sélectionné l'option Enabled dans le menu Change Printhead. L'imprimante affiche la distance d'impression comme valeur. La plage de valeurs est comprise entre 10 et 100 km.</p>	

Change Cutter (Changer massicot)	
<p><i>System > Notifications > Change Cutter</i></p> <p>Avertit de la nécessité de remplacer le massicot. Les options sont les suivantes :</p>	
1	<p>Change Cutter (Changer massicot)</p> <p>Active ou désactive la fonction de notification du remplacement nécessaire du massicot.</p>
2	<p>Cutter Life (Durée de vie massicot)</p> <p>Définit l'intervalle de notification du remplacement nécessaire du massicot.</p>
3	<p>Cutter Count (Compteur massicot)</p> <p>Affiche le nombre actuel de découpes.</p>

Change Cutter (Changer massicot)	
<p><i>System > Notifications > Change Cutter > Change Cutter</i></p> <p>Active ou désactive la fonction de notification du remplacement nécessaire du massicot. Les options sont les suivantes :</p> <ul style="list-style-type: none"> • Enabled (Activé) : active la fonction de notification. • Disabled (Désactivé) : désactive la fonction de notification. 	

Cutter Life (Durée de vie massicot)	
<p><i>System > Notifications > Change Cutter > Cutter Life</i></p> <p>Définit l'intervalle de notification du remplacement nécessaire du massicot. Il est uniquement possible de le modifier si vous avez sélectionné l'option Enabled dans le menu Change Cutter. L'imprimante affiche le compteur du massicot comme valeur. La plage de valeurs est comprise entre 10 000 et 1000 000 découpes.</p>	

Change Platen (Changer rouleau)		
<p><i>System > Notifications > Change Platen</i></p> <p>Avertit de la nécessité de remplacer le rouleau. Les options sont les suivantes :</p>		
1	Change Platen (Changer rouleau)	Active ou désactive la fonction de notification du remplacement nécessaire du rouleau.
2	Platen Interval (Intervalle chgt. rouleau)	Définit l'intervalle de notification du remplacement nécessaire du rouleau.
3	Platen Count (Compteur rouleau)	Affiche l'avance actuelle parcourue par le rouleau.

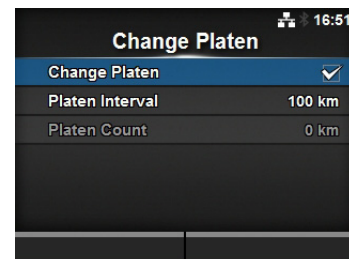

Change Platen (Changer rouleau)		
<p><i>System > Notifications > Change Platen > Change Platen</i></p> <p>Active ou désactive la fonction de notification du remplacement nécessaire du rouleau. Les options sont les suivantes :</p> <ul style="list-style-type: none"> • Enabled (Activé) : active la fonction de notification. • Disabled (Désactivé) : désactive la fonction de notification. 		

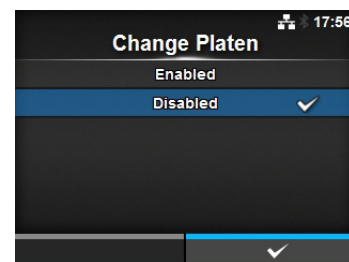

Platen Interval (Intervalle chgt. rouleau)		
<p><i>System > Notifications > Change Platen > Platen Interval</i></p> <p>Définit l'intervalle de notification du remplacement nécessaire du rouleau. Il est uniquement possible de le modifier si vous avez sélectionné l'option Enabled dans le menu Change Platen. L'imprimante affiche l'avance parcourue comme valeur. La plage de valeurs est comprise entre 10 et 100 km.</p>		

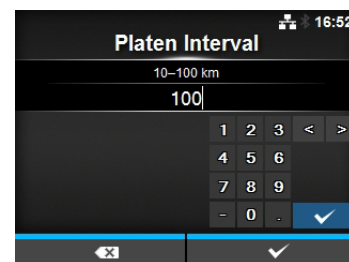

Sound (Son)		
<p><i>System > Sound</i></p> <p>Définit l'alarme sonore. Le paramètre est le suivant :</p>		
1	Error Sound (Son erreur)	Définit le volume de l'alarme sonore.

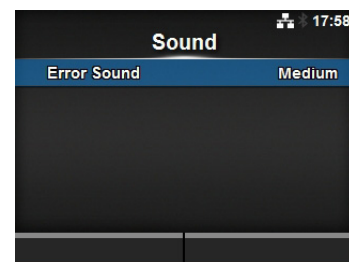

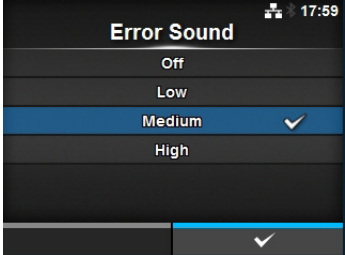
Error Sound (Son erreur)	
<p><i>System > Sound > Error Sound</i></p> <p>Définit le volume de l'alarme sonore. Les options sont les suivantes :</p> <ul style="list-style-type: none"> • Off (Désactivé) : coupe le son. • Low (Bas) : volume faible. • Medium (Moyen) : volume moyen. • High (Haut) : volume élevé. 	
	

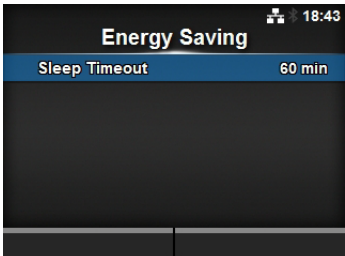
Energy Saving (Économie d'énergie)	
<p><i>System > Energy Saving</i></p> <p>Les options sont les suivantes :</p>	
1	<p>Sleep Timeout (Délai de mise en veille)</p> <p>Définit le délai avant que l'imprimante se mette en veille.</p>
	

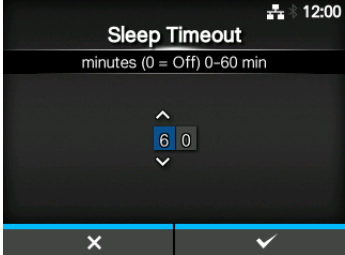
Sleep Timeout (Délai de mise en veille)	
<p><i>System > Energy Saving > Sleep Timeout</i></p> <p>Définit le délai avant que l'imprimante se mette en veille. La plage de valeurs est comprise entre 0 et 60 minutes.</p>	
<p>Remarque</p> <ul style="list-style-type: none"> • Si vous définissez la valeur 0, la fonction de mise en veille est désactivée. • Ce paramètre est désactivé si External I/O (E/S externes) page 143 est défini sur Enable (Activer). 	
	

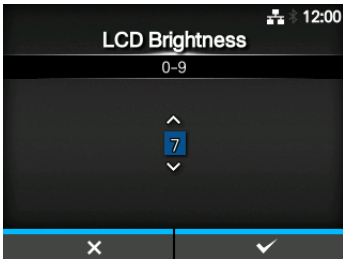
LCD Brightness (Luminosité LCD)	
<p><i>System > LCD Brightness</i></p> <p>Définit la luminosité de l'écran. La plage de valeurs est comprise entre 0 et 9. 0 est la plus foncée et 9 la plus claire. Appuyez sur la touche programmable de droite pour confirmer la valeur.</p>	
<p>Remarque L'imprimante possède une fonction d'économie d'énergie qui diminue la luminosité de l'écran si vous n'utilisez pas l'imprimante pendant un certain temps.</p>	

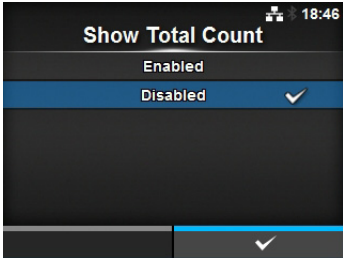
Show Total Count (Afficher compteur total)	
<p><i>System > Show Total Count</i></p> <p>Active ou désactive l'indication du nombre total d'impressions. Si vous sélectionnez l'option Enabled, le nombre total d'impressions s'affiche à l'écran en mode Online et Offline. Le nombre entre parenthèses à droite de l'option QTY (QTÉ) représente le nombre total d'impressions. Les options sont les suivantes :</p> <ul style="list-style-type: none"> • Enabled (Activé) : active l'indication du nombre total d'impressions. • Disabled (Désactivé) : désactive l'indication du nombre total d'impressions. 	
<p>Remarque Il affiche le nombre total d'impressions entre le moment où l'imprimante est mise sous tension et celui où elle est mise hors tension. Lorsque vous mettez l'imprimante hors tension, le compteur revient à 0.</p>	

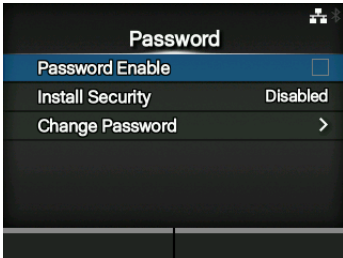
Password (Mot de passe)			
<p><i>System > Password</i></p> <p>Les options sont les suivantes :</p>			
1	<p>Password Enable (Activer mot de passe)</p>	<p>Active ou désactive l'option du mot de passe.</p>	
2	<p>Install Security (Sécurité installation)</p>	<p>Active ou désactive la saisie d'un mot de passe pour le téléchargement du fichier de package.</p>	
3	<p>Change Password (Modifier mot de passe)</p>	<p>Modifie le mot de passe.</p>	

Password Enable (Activer mot de passe)

System > Password > Password Enable

Active ou désactive l'option du mot de passe.

Si vous avez défini la valeur **Enabled** (Activé) pour le mot de passe, l'imprimante vous demande d'entrer le mot de passe défini dans l'écran **Password** (Mot de passe) avant que vous puissiez accéder au menu **Settings** (Paramètres).

Les options sont les suivantes :

- **Enabled** (Activé) : active l'option du mot de passe.
- **Disabled** (Désactivé) : désactive l'option du mot de passe.

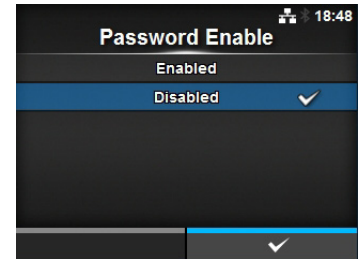

Remarque

Le mot de passe par défaut est 0310. Vous pouvez modifier le mot de passe via le chemin de menus *Password > Change Password > level1*.

Install Security (Sécurité installation)

System > Password > Install Security

Active ou désactive la saisie d'un mot de passe pour l'installation du fichier de package sur l'imprimante.

Si vous avez défini la valeur Enabled (Activé) pour le mot de passe, l'imprimante vous demande d'entrer le mot de passe défini dans l'écran **Password** (Mot de passe) avant que vous puissiez télécharger le fichier de package.



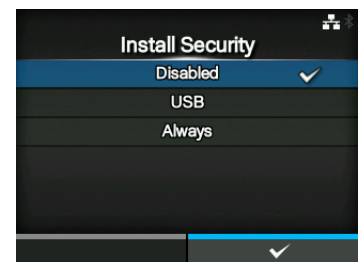

Les options sont les suivantes :

- **Disabled** (Désactivé) : aucun mot de passe n'est nécessaire pour installer un fichier de package.
- **USB** : un mot de passe est nécessaire pour installer un fichier de package à partir de la clé USB.
- **Always** (Toujours) : un mot de passe est nécessaire pour installer un fichier de package à partir de la clé USB ou le télécharger à partir d'un ordinateur.

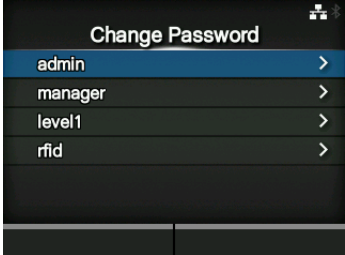

Remarque

Le mot de passe utilisé pour installer un fichier de package peut être l'un des mots de passe définis dans le menu *System > Password*. Contactez un revendeur SATO ou un centre de service technique pour en savoir plus sur le fichier pkg.

Change Password (Modifier mot de passe)	
<p><i>System > Password > Change Password</i></p> <p>Modifie le mot de passe. Le mot de passe peut compter entre 4 et 32 caractères dont des caractères alphabétiques (majuscules et minuscules), numériques et des symboles. Les options sont les suivantes :</p> <ul style="list-style-type: none">• admin : il s'agit du paramètre destiné à l'entretien. Son utilisation est strictement réservée au personnel d'entretien agréé de SATO.• manager (gestionnaire) : mot de passe pour accéder au menu Service.• level1 (niveau1) : mot de passe pour accéder au menu Settings (Paramètres).• rfd : il s'agit du paramètre destiné à l'entretien. Son utilisation est strictement réservée au personnel d'entretien agréé de SATO.	 <p>The screenshot shows a dark-themed menu titled 'Change Password' with a list of user roles: 'admin', 'manager', 'level1', and 'rfd'. Each role has a right-pointing arrow next to it, indicating it is a selectable option.</p>
<p>Remarque Les mots de passe admin, manager et rfid sont destinés au personnel de l'usine et d'entretien. Vous ne pouvez pas les modifier.</p>	
<p>Reset Passwords (Réinitialiser les mots de passe) Si vous avez oublié le mot de passe personnalisé, vous pouvez le réinitialiser avec sa valeur par défaut.</p> <ol style="list-style-type: none">1. Mettez l'imprimante hors tension.2. Appuyez et relâchez le bouton d'alimentation  tout en appuyant simultanément sur la touche retour  ainsi que les touches  et  et en les maintenant enfoncées jusqu'à ce que l'écran en ligne/hors ligne s'affiche. Tous les mots de passe sont rétablis avec leur valeur par défaut.	
<p>Remarque Cette séquence permet aux opérateurs d'accéder au menu Settings (Paramètres) avec les mots de passe par défaut. Il s'agit d'une solution temporaire. Après avoir accédé au menu Settings avec le mot de passe par défaut, vous devez le redéfinir.</p>	

4.4.5 Menu Tools (Outils)

Le menu **Tools** comporte les éléments paramétrables suivants :

Tools (Outils)		
1	Test Print (Test impression)	Effectue un test d'impression.
2	HEX-Dump	Sauvegarde les données d'impression Hex Dump ou les données de vidage du tampon de réception dans la mémoire USB.
3	Reset (Réinitialiser)	Réinitialise la configuration ou le compteur de l'imprimante.
4	Profiles (Profils)	Utilise les configurations de l'imprimante comme profils.
5	Service	Il s'agit des paramètres destinés à l'entretien. Leur utilisation est strictement réservée au personnel d'entretien agréé de SATO.
6	Factory (Config. Usine)	Il s'agit des paramètres destinés au personnel d'usine. Leur utilisation est strictement réservée au personnel de SATO.
7	Certificates (Certificats)	Définit l'authentification du réseau LAN sans fil. * Disponible uniquement si vous avez installé la mémoire USB.
8	Startup Guide (Guide de démarrage)	Active ou désactive le Guide de démarrage.

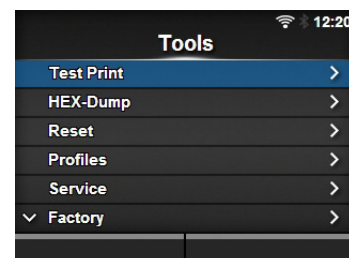

Test Print (Test impression)		
<p><i>Tools > Test Print</i></p> <p>Effectue un test d'impression. Les options sont les suivantes :</p>		
1	Factory (Config. Usine)	Effectue un test d'impression d'usine.
2	Configure List (Config. liste)	Imprime les informations de configuration de l'imprimante.
3	Configure QR (Config. QR)	Imprime les informations de configuration avec le code QR.
4	Paper Sensor (Détecteur de papier)	Imprime le résultat de détection du niveau de capteur de support.

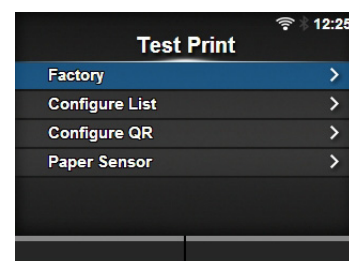

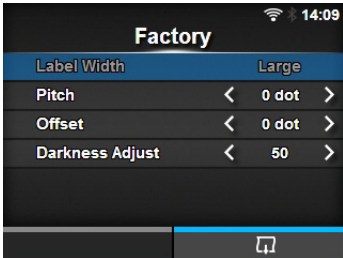
Factory (Config. Usine)		
<p><i>Tools > Test Print > Factory</i></p> <p>Effectue un test d'impression d'usine.</p> <ol style="list-style-type: none"> Vérifiez et définissez les éléments répertoriés dans le menu Factory. Appuyez sur la touche programmable de droite pour lancer le test d'impression. Appuyez à nouveau sur la touche programmable de droite pour suspendre l'impression. <p>Pour arrêter le test d'impression, commencez par suspendre l'impression puis appuyez sur la touche .</p> <p>Les options sont les suivantes.</p>		
1	Label Width (Largeur étiquette)	<p>Affiche la largeur de support nécessaire du test d'impression.</p> <p>La largeur nécessaire est 101,6 mm pour Large.</p>
2	Pitch (Pas)	<p>Définit la position de l'impression dans le sens vertical.</p> <p>La plage de valeurs est la suivante : Elle varie selon la résolution d'impression de l'imprimante.</p> <p><CL4NX></p> <ul style="list-style-type: none"> 203 ppp : -30 – 0 – 30 points 305 ppp : -45 – 0 – 45 points 609 ppp : -90 – 0 – 90 points <p><CL6NX></p> <ul style="list-style-type: none"> 203 ppp : -30 – 0 – 30 points 305 ppp : -45 – 0 – 45 points <p>Lorsque vous diminuez la valeur du paramètre, la position d'impression est déplacée dans le sens de l'avance (vers le début du support).</p> <p>Lorsque vous augmentez la valeur du paramètre, la position d'impression est déplacée dans le sens contraire de l'avance (vers la fin du support).</p>
3	Offset (Décalage)	<p>Définit la position d'arrêt du support.</p> <p>La plage de valeurs est la suivante : Elle varie selon la résolution d'impression de l'imprimante.</p> <p><CL4NX></p> <ul style="list-style-type: none"> 203 ppp : -30 – 0 – 30 points 305 ppp : -45 – 0 – 45 points 609 ppp : -90 – 0 – 90 points <p><CL6NX></p> <ul style="list-style-type: none"> 203 ppp : -30 – 0 – 30 points 305 ppp : -45 – 0 – 45 points <p>Lorsque vous diminuez la valeur du paramètre, la position d'arrêt est déplacée dans le sens de l'avance (vers le début du support).</p> <p>Lorsque vous augmentez la valeur du paramètre, la position d'arrêt est déplacée dans le sens contraire de l'avance (vers la fin du support).</p>
4	Darkness Adjust (Réglage noirceur)	<p>Règle le contraste de l'impression du test d'impression.</p> <p>0 est la plus claire et 99 la plus foncée.</p>

Remarque

Les valeurs des paramètres **Pitch** (Pas), **Offset** (Décalage) et **Darkness Adjust** (Réglage noirceur) définis dans le menu **Factory** (Config. usine) reflètent celles des paramètres identiques définis dans les menus **Configure List** (Config. liste), **Configure QR** (Config. QR) et **Paper Sensor** (Détecteur de papier).

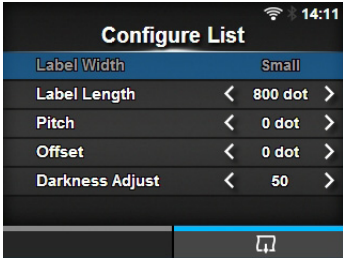
Configure List (Config. liste)		
<p><i>Tools > Test Print > Configure List</i></p> <p>Imprime les informations de configuration de l'imprimante.</p> <p>1. Vérifiez et définissez les éléments répertoriés dans le menu Configure List. Les options sont les suivantes.</p> <p>2. Appuyez sur la touche programmable de droite pour lancer le test d'impression. Appuyez à nouveau sur la touche programmable de droite pour suspendre l'impression.</p> <p>Pour arrêter le test d'impression, commencez par suspendre l'impression puis appuyez sur la touche .</p>		
1	Label Width (Largeur étiquette)	<p>Affiche la largeur de support nécessaire du test d'impression. La largeur nécessaire est 50,8 mm pour Small.</p>
2	Label Length (Longueur étiquette)	<p>Définit la longueur d'une étiquette utilisée pour le test d'impression. La plage de valeurs est la suivante : Elle varie selon la résolution d'impression de l'imprimante.</p> <p><CL4NX></p> <ul style="list-style-type: none"> • 203 ppp : 400 à 1600 points • 305 ppp : 600 à 1800 points • 609 ppp : 1200 à 3600 points <p><CL6NX></p> <ul style="list-style-type: none"> • 203 ppp : 400 à 1600 points • 305 ppp : 600 à 1800 points
3	Pitch (Pas)	<p>Définit la position de l'impression dans le sens vertical. La plage de valeurs est la suivante : Elle varie selon la résolution d'impression de l'imprimante.</p> <p><CL4NX></p> <ul style="list-style-type: none"> • 203 ppp : -30 – 0 – 30 points • 305 ppp : -45 – 0 – 45 points • 609 ppp : -90 – 0 – 90 points <p><CL6NX></p> <ul style="list-style-type: none"> • 203 ppp : -30 – 0 – 30 points • 305 ppp : -45 – 0 – 45 points <p>Lorsque vous diminuez la valeur du paramètre, la position d'impression est déplacée dans le sens de l'avance (vers le début du support). Lorsque vous augmentez la valeur du paramètre, la position d'impression est déplacée dans le sens contraire de l'avance (vers la fin du support).</p>
		<p>Remarque Les valeurs des paramètres Label Length (Longueur étiquette), Pitch (Pas), Offset (Décalage) et Darkness Adjust (Réglage noirceur) définis dans le menu Configure List (Config. liste) reflètent celles des paramètres identiques définis dans les menus Factory (Config. usine), Configure QR (Config. QR) et Paper Sensor (Détecteur de papier).</p>

Configure List (Config. liste)		
4	Offset (Décalage)	<p>Définit la position d'arrêt du support. La plage de valeurs est la suivante : Elle varie selon la résolution d'impression de l'imprimante.</p> <p><CL4NX></p> <ul style="list-style-type: none"> • 203 ppp : -30 – 0 – 30 points • 305 ppp : -45 – 0 – 45 points • 609 ppp : -90 – 0 – 90 points <p><CL6NX></p> <ul style="list-style-type: none"> • 203 ppp : -30 – 0 – 30 points • 305 ppp : -45 – 0 – 45 points <p>Lorsque vous diminuez la valeur du paramètre, la position d'arrêt est déplacée dans le sens de l'avance (vers le début du support). Lorsque vous augmentez la valeur du paramètre, la position d'arrêt est déplacée dans le sens contraire de l'avance (vers la fin du support).</p>
5	Darkness Adjust (Réglage noirceur)	<p>Règle le contraste de l'impression du test d'impression. 0 est la plus claire et 99 la plus foncée.</p>

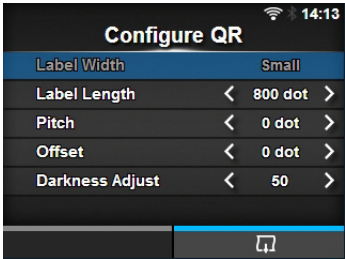
Configure QR (Config. QR)		
<p><i>Tools > Test Print > Configure QR</i></p> <p>Imprime les informations de configuration avec le code QR.</p> <ol style="list-style-type: none"> 1. Vérifiez et définissez les éléments répertoriés dans le menu Configure QR. Les options sont les suivantes. 2. Appuyez sur la touche programmable de droite pour lancer le test d'impression. Appuyez à nouveau sur la touche programmable de droite pour suspendre l'impression. <p>Pour arrêter le test d'impression, commencez par suspendre l'impression puis appuyez sur la touche ↶.</p>		
1	Label Width (Largeur étiquette)	<p>Affiche la largeur de support nécessaire du test d'impression. La largeur nécessaire est 50,8 mm pour Small.</p>

Configure QR (Config. QR)			
2	Label Length (Longueur étiquette)	<p>Définit la longueur d'une étiquette utilisée pour le test d'impression. La plage de valeurs est la suivante : Elle varie selon la résolution d'impression de l'imprimante.</p> <p><CL4NX></p> <ul style="list-style-type: none"> • 203 ppp : 400 à 1600 points • 305 ppp : 600 à 1800 points • 609 ppp : 1200 à 3600 points <p><CL6NX></p> <ul style="list-style-type: none"> • 203 ppp : 400 à 1600 points • 305 ppp : 600 à 1800 points 	<p>Remarque Les valeurs des paramètres Label Length (Longueur étiquette), Pitch (Pas), Offset (Décalage) et Darkness Adjust (Réglage noirceur) définis dans le menu Configure QR (Config. QR) reflètent celles des paramètres identiques définis dans les menus Factory (Config. usine), Configure List (Config. liste) et Paper Sensor (Détecteur de papier).</p>
3	Pitch (Pas)	<p>Définit la position de l'impression dans le sens vertical. La plage de valeurs est la suivante : Elle varie selon la résolution d'impression de l'imprimante.</p> <p><CL4NX></p> <ul style="list-style-type: none"> • 203 ppp : -30 – 0 – 30 points • 305 ppp : -45 – 0 – 45 points • 609 ppp : -90 – 0 – 90 points <p><CL6NX></p> <ul style="list-style-type: none"> • 203 ppp : -30 – 0 – 30 points • 305 ppp : -45 – 0 – 45 points <p>Lorsque vous diminuez la valeur du paramètre, la position d'impression est déplacée dans le sens de l'avance (vers le début du support). Lorsque vous augmentez la valeur du paramètre, la position d'impression est déplacée dans le sens contraire de l'avance (vers la fin du support).</p>	
4	Offset (Décalage)	<p>Définit la position d'arrêt du support. La plage de valeurs est la suivante : Elle varie selon la résolution d'impression de l'imprimante.</p> <p><CL4NX></p> <ul style="list-style-type: none"> • 203 ppp : -30 – 0 – 30 points • 305 ppp : -45 – 0 – 45 points • 609 ppp : -90 – 0 – 90 points <p><CL6NX></p> <ul style="list-style-type: none"> • 203 ppp : -30 – 0 – 30 points • 305 ppp : -45 – 0 – 45 points <p>Lorsque vous diminuez la valeur du paramètre, la position d'arrêt est déplacée dans le sens de l'avance (vers le début du support). Lorsque vous augmentez la valeur du paramètre, la position d'arrêt est déplacée dans le sens contraire de l'avance (vers la fin du support).</p>	
5	Darkness Adjust (Réglage noirceur)	<p>Règle le contraste de l'impression du test d'impression. 0 est la plus claire et 99 la plus foncée.</p>	

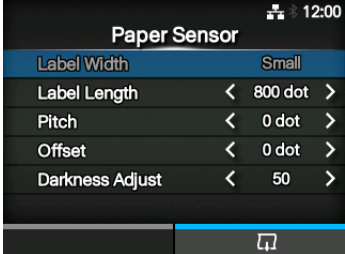
Paper Sensor (Détecteur de papier)		
<p><i>Tools > Test print > Paper Sensor</i></p> <p>Imprime le résultat de détection du niveau de capteur de support.</p> <p>1. Vérifiez et définissez les éléments répertoriés dans le menu Paper Sensor. Les options sont les suivantes.</p> <p>2. Appuyez sur la touche programmable de droite pour lancer le test d'impression. Appuyez à nouveau sur la touche programmable de droite pour suspendre l'impression.</p> <p>Pour arrêter le test d'impression, commencez par suspendre l'impression puis appuyez sur la touche .</p>		
1	Label Width (Largeur étiquette)	<p>Affiche la largeur de support nécessaire du test d'impression. La largeur nécessaire est 101,6 mm pour Large et 50.8 mm pour Small.</p>
2	Label Length (Longueur étiquette)	<p>Définit la longueur d'une étiquette utilisée pour le test d'impression. La plage de valeurs est comprise entre 400 et 1600 points.</p>
3	Pitch (Pas)	<p>Définit la position de l'impression dans le sens vertical. La plage de valeurs est la suivante : Elle varie selon la résolution d'impression de l'imprimante.</p> <p><CL4NX></p> <ul style="list-style-type: none"> • 203 ppp : -30 – 0 – 30 points • 305 ppp : -45 – 0 – 45 points • 609 ppp : -90 – 0 – 90 points <p><CL6NX></p> <ul style="list-style-type: none"> • 203 ppp : -30 – 0 – 30 points • 305 ppp : -45 – 0 – 45 points <p>Lorsque vous diminuez la valeur du paramètre, la position d'impression est déplacée dans le sens de l'avance (vers le début du support). Lorsque vous augmentez la valeur du paramètre, la position d'impression est déplacée dans le sens contraire de l'avance (vers la fin du support).</p>
		<p>Remarque Les valeurs des paramètres Label Length (Longueur étiquette), Pitch (Pas), Offset (Décalage) et Darkness Adjust (Réglage noirceur) définies dans le menu Paper Sensor (Détecteur papier) reflètent celles des paramètres identiques définis dans les menus Factory (Config. usine), Configure List (Config. liste) et Configure QR (Config. QR).</p>

Paper Sensor (DéTECTEUR de papier)		
4	Offset (Décalage)	<p>Définit la position d'arrêt du support. La plage de valeurs est la suivante : Elle varie selon la résolution d'impression de l'imprimante.</p> <p><CL4NX></p> <ul style="list-style-type: none"> • 203 ppp : -30 – 0 – 30 points • 305 ppp : -45 – 0 – 45 points • 609 ppp : -90 – 0 – 90 points <p><CL6NX></p> <ul style="list-style-type: none"> • 203 ppp : -30 – 0 – 30 points • 305 ppp : -45 – 0 – 45 points <p>Lorsque vous diminuez la valeur du paramètre, la position d'arrêt est déplacée dans le sens de l'avance (vers le début du support). Lorsque vous augmentez la valeur du paramètre, la position d'arrêt est déplacée dans le sens contraire de l'avance (vers la fin du support).</p>
5	Darkness Adjust (Réglage noirceur)	<p>Règle le contraste de l'impression du test d'impression. 0 est la plus claire et 99 la plus foncée.</p>

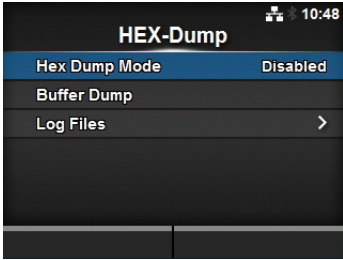
HEX-Dump			
<i>Tools > HEX-Dump</i>			
Sauvegarde les données d'impression Hex Dump ou les données de vidage du tampon de réception dans la mémoire USB. Les options sont les suivantes :			
1	Hex Dump Mode (Mode Hex Dump)		Active ou désactive le mode de vidage hex.
2	Buffer Dump (Vidage tampon)		Sauvegarde les données du tampon de réception dans l'imprimante.
3	Log Files (Fichiers journaux)	Gère les fichiers journaux de l'imprimante.	

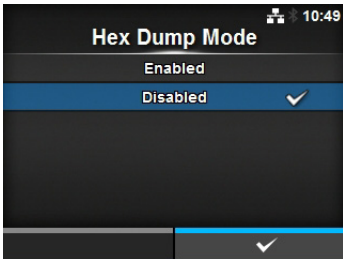
Hex Dump Mode (Mode Hex Dump)	
<p><i>Tools > HEX-Dump > Hex Dump Mode</i></p> <p>Active ou désactive le mode de vidage hex. Si vous attribuez la valeur Enabled (Activé) au mode de vidage hex, l'imprimante imprime les données reçues et, en même temps, crée un fichier des données reçues dans le fichier hexdump/. Lorsque vous réaffectez la valeur Disabled à l'option, vous pouvez vérifier le fichier à l'écran.</p>	
<p>Remarque</p> <ul style="list-style-type: none"> • Si vous sélectionnez l'option Enabled pour le mode de vidage hex, la présentation de l'écran Online/Offline change. • Vous pouvez sauvegarder dix fichiers de données reçues maximum pour chaque type d'interface. Selon la taille des fichiers, le nombre de fichiers qu'il est possible de sauvegarder peut être inférieur à 10. • Les détails des fichiers créés dans le fichier hexdump/ de l'imprimante sont les suivants : <ul style="list-style-type: none"> • BT00xx.bin : données reçues via Bluetooth. • LAN00xx.bin : données reçues via le réseau local (LAN). • LPT00xx.bin : données reçues via l'interface IEEE1284. • SCI00xx.bin : données reçues via l'interface RS-232C. • USB00xx.bin : données reçues via USB. 	

Buffer Dump (Vidage tampon)	
<p><i>Tools > HEX-Dump > Buffer Dump</i></p> <p>Sauvegarde les données du tampon de réception dans l'imprimante. Cette option est disponible uniquement si vous avez sélectionné l'option Disabled (Désactivé) dans le menu Hex Dump Mode (Mode de vidage hex). Appuyez sur Start (Démarrer) (touche programmable de droite) dans l'écran de démarrage pour sauvegarder les données dans l'imprimante. Les données du tampon de réception sont sauvegardées dans le fichier buff/.</p>	
<p>Remarque</p> <ul style="list-style-type: none"> • Les fichiers de données du tampon de réception sont créés pour chaque type d'interface. • Les détails des fichiers créés dans le fichier buff/ de l'imprimante sont les suivants : <ul style="list-style-type: none"> • BT0001.bin : contenu du tampon de réception pour Bluetooth. • LAN0001.bin : contenu du tampon de réception pour le réseau LAN. • LPT0001.bin : contenu du tampon de réception pour l'interface IEEE1284. • SCI0001.bin : contenu du tampon de réception pour l'interface RS-232C. • USB0001.bin : contenu du tampon de réception pour USB. • Si vous réexécutez la commande Buffer Dump (Vidage tampon), le fichier existant est remplacé. 	

Log Files (Fichiers journaux)		
<p><i>Tools > HEX-Dump > Log Files</i></p> <p>Les options sont les suivantes :</p>		
1	Copy (Copier)	<p>Copie les fichiers journaux de l'imprimante vers la mémoire USB.</p> <p>* Disponible uniquement si vous avez installé la mémoire USB.</p>
2	Remove (Retirer)	Supprime les fichiers journaux de l'imprimante.
3	Print (Imprimer)	Imprime les fichiers journaux de l'imprimante en mode Dump (Vidage).

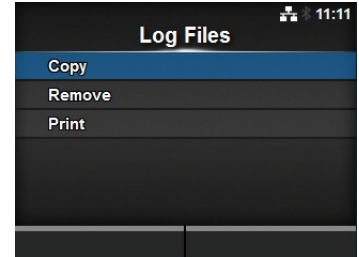

Copy (Copier)	
<p><i>Tools > HEX-Dump > Log Files > Copy</i></p> <p>Copie les fichiers journaux de l'imprimante vers la mémoire USB.</p> <p>* Disponible uniquement si vous avez installé la mémoire USB.</p> <p>Pour copier les fichiers journaux, procédez comme suit :</p> <ol style="list-style-type: none"> Sélectionnez le type de fichier à copier et appuyez sur la touche ←. <ul style="list-style-type: none"> buff/ : données du tampon sauvegardées après le vidage tampon. hexdump/ : données reçues créées via le mode de vidage hex. Sélectionnez le fichier à copier et appuyez sur la touche ←. Une coche s'affiche à droite du nom du fichier. Après avoir sélectionné le fichier, appuyez sur la touche programmable de droite pour copier le fichier sélectionné vers la mémoire USB. 	

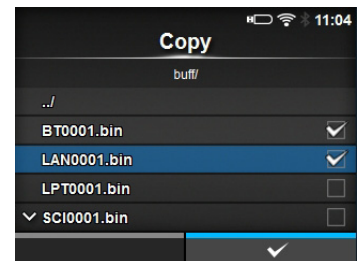
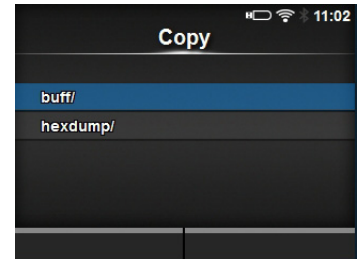

Remove (Retirer)

Tools > HEX-Dump > Log Files > Remove

Supprime les fichiers journaux de l'imprimante.
 Pour supprimer les fichiers journaux, procédez comme suit :

- Sélectionnez le type de fichier à supprimer et appuyez sur la touche .
 - buff/** : données du tampon sauvegardées après le **vidage tampon**.
 - hexdump/** : données reçues créées via le **mode de vidage hex**.
- Sélectionnez le fichier à supprimer et appuyez sur la touche . Une coche s'affiche à droite du nom du fichier.
- Après avoir sélectionné le fichier, appuyez sur la touche programmable de droite pour supprimer le fichier sélectionné.

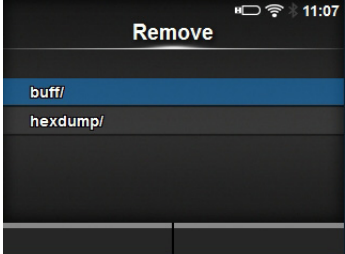
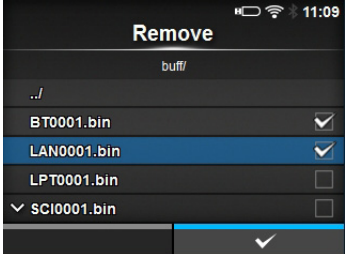
Print (Imprimer)

Tools > HEX-Dump > Log Files > Print

Imprime les fichiers journaux de l'imprimante en mode Dump (Vidage).
 Pour imprimer les fichiers journaux, procédez comme suit :

- Sélectionnez le type de fichier à imprimer.
 - buff/** : données du tampon sauvegardées après le **vidage tampon**.
 - hexdump/** : données reçues créées via le **mode de vidage hex**.
- Sélectionnez le fichier à imprimer et appuyez sur la touche ou la touche programmable de droite pour imprimer en mode Dump (Vidage).

ATTENTION
 L'impression du contenu du fichier peut nécessiter une longueur de support importante.

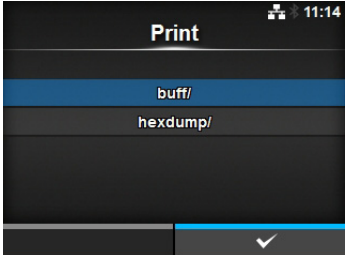
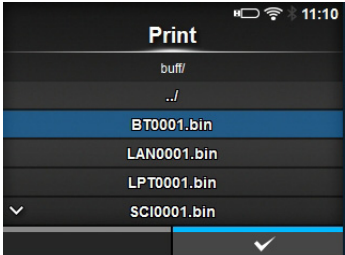
Reset (Réinitialiser)	
<p><i>Tools > Reset</i></p> <p>Permet d'accéder à un écran de sélection des éléments à réinitialiser.</p>	

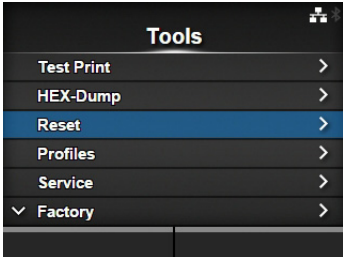
Select			
<p><i>Tools > Reset > Select</i></p> <p>Sélectionnez les éléments à réinitialiser. Vous avez le choix entre les options suivantes :</p>			
1	Data (Données)	Réinitialise les données sauvegardées dans l'imprimante.	
2	Data & Settings (Données et paramètres)	Réinitialise les données et les valeurs des paramètres de l'imprimante.	
3	Settings (Paramètres)	Réinitialise les valeurs des paramètres de l'imprimante.	

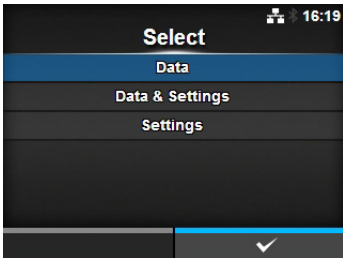
Data (Données)	
<p><i>Tools > Reset > Select > Data</i></p> <p>Réinitialise les données sauvegardées dans l'imprimante. Les données à réinitialiser sont les polices et les graphismes enregistrés dans l'imprimante. Lorsque vous sélectionnez l'option Data, l'écran de confirmation s'affiche. Appuyez sur la touche programmable de gauche pour annuler ou sur la touche programmable de droite pour exécuter la réinitialisation. L'imprimante redémarre après une réinitialisation.</p> <hr/> <p>ATTENTION En général, il n'est pas nécessaire de procéder à une réinitialisation. Une telle opération risque de modifier les conditions d'impression.</p>	

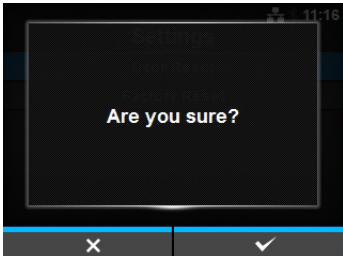
Data & Settings (Données et paramètres)	
<p><i>Tools > Reset > Select > Data & Settings</i></p> <p>Réinitialise les données et les valeurs des paramètres de l'imprimante. Sélectionnez les paramètres à réinitialiser. Les options sont les suivantes :</p> <ul style="list-style-type: none"> • User Reset (Réinitialiser l'utilisateur) : réinitialise les données et les valeurs des paramètres. • User Reset (-Interface) (Réinitialiser l'utilisateur (-Interface)) : réinitialise les données et les valeurs des paramètres non inclus dans le menu Interface. • Factory Reset (Réinitialisation d'usine) : réinitialise l'état tel qu'il était au moment de la livraison. • Factory Reset (-Interface) (Réinitialisation d'usine (-Interface)) : réinitialise les éléments non inclus dans le menu Interface à l'état qu'ils avaient au moment de la livraison. • Interface : réinitialise les données et les valeurs des paramètres inclus dans le menu Interface. • Printing (Impression) : réinitialise les données et les valeurs des paramètres inclus dans le menu Printing. <p>Sélectionnez l'élément à réinitialiser avec les touches ▲/▼ puis appuyez sur la touche programmable de droite pour lancer la réinitialisation. L'écran de confirmation s'affiche. Appuyez sur la touche programmable de gauche pour annuler ou sur la touche programmable de droite pour exécuter la réinitialisation. L'imprimante redémarre après une réinitialisation.</p> <p>Consultez la Section 7.1 Liste de valeurs initiales pour connaître la valeur initiale des différents paramètres.</p> <hr/> <p>Remarque Les données à réinitialiser sont les polices et les graphismes enregistrés dans l'imprimante.</p>	 

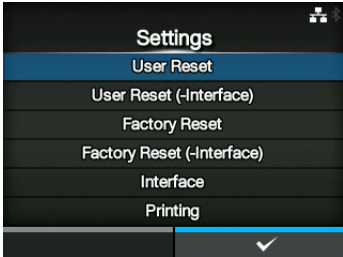
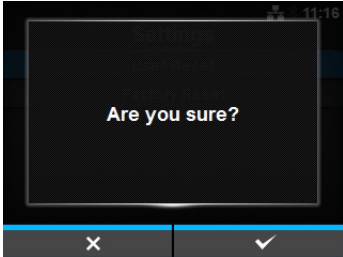
Settings (Paramètres)

Tools > Reset > Select > Settings

Sélectionnez les paramètres à réinitialiser.

Les options sont les suivantes :

- **User Reset (Réinitialiser l'utilisateur)** : réinitialise les valeurs des paramètres.
- **User Reset (-Interface) (Réinitialiser l'utilisateur (-Interface))** : réinitialise les valeurs des paramètres non inclus dans le menu **Interface**.
- **Factory Reset (Réinitialisation d'usine)** : réinitialise l'état tel qu'il était au moment de la livraison.
- **Factory Reset (-Interface) (Réinitialisation d'usine (-Interface))** : réinitialise les éléments non inclus dans le menu **Interface** à l'état qu'ils avaient au moment de la livraison.
- **Interface** : réinitialise les valeurs des paramètres non inclus dans le menu **Interface**.
- **Printing (Impression)** : réinitialise les valeurs des paramètres inclus dans le menu **Printing**.

Sélectionnez l'élément à réinitialiser avec les touches ▲/▼ puis appuyez sur la touche programmable de droite pour lancer la réinitialisation.

L'écran de confirmation s'affiche.

Appuyez sur la touche programmable de gauche pour annuler ou sur la touche programmable de droite pour exécuter la réinitialisation.

Consultez la [Section 7.1 Liste de valeurs initiales](#) pour connaître la valeur initiale des différents paramètres.

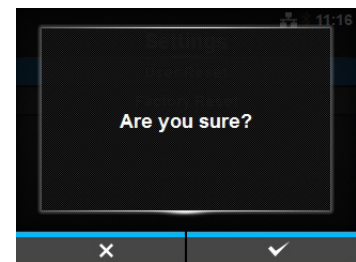
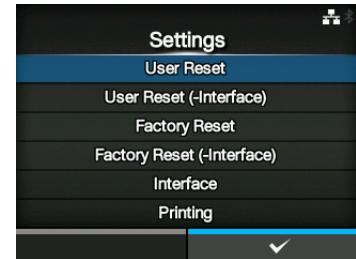

Profiles (Profils)

Tools > Profiles

Gère le profil personnalisé de la configuration de l'imprimante.

Le nom du dernier profil chargé est affiché entre parenthèses.

Les options sont les suivantes :

1	Delete (Supprimer)	Supprime le profil de l'imprimante. *Option non disponible si aucun profil n'a été enregistré.
2	Load (Charger)	Charge le profil de l'imprimante. *Option non disponible si aucun profil n'a été enregistré.
3	Save (Enregistrer)	Enregistre la configurations actuelle de l'imprimante en tant que nouveau profil.
4	Start with (Démarrer avec)	Sélectionne le profil à charger au démarrage de l'imprimante. *Option non disponible si aucun profil n'a été enregistré.

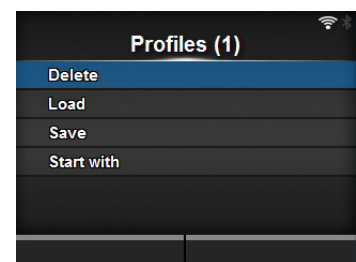

Delete (Supprimer)

Tools > Profiles > Delete

Supprime le profil de l'imprimante.

Pour supprimer le profil, procédez comme suit :

1. Sélectionnez le profil à supprimer à l'aide des touches ▲/▼.
2. Appuyez sur la touche ← ou sur la touche programmable de droite pour confirmer.
Le nom du profil est supprimé de la liste.

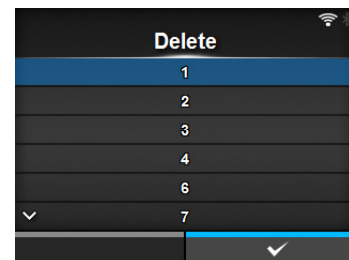

Load (Charger)

Tools > Profiles > Load

Charge le profil de l'imprimante.

Pour charger le profil, procédez comme suit :

1. Sélectionnez le profil à charger à l'aide des touches ▲/▼.
2. Appuyez sur la touche ← ou sur la touche programmable de droite pour confirmer.
Une coche s'affiche à droite du nom du profil chargé. Le nom du profil chargé est affiché dans le menu **Profiles** (Profils) entre parenthèses.

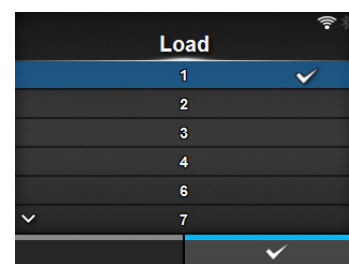

Save (Enregistrer)

Tools > Profiles > Save

Enregistre la configurations actuelle de l'imprimante en tant que nouveau profil.

L'écran affiche la liste des profils enregistrés dans l'imprimante. Si aucun profil n'a été enregistré, l'écran affiche une liste vide.

Pour enregistrer une configuration existante de l'imprimante en tant que nouveau profil, appuyez sur la touche programmable de gauche et entrez le nom du profil.

Vous pouvez saisir un maximum de 32 caractères dont des caractères alphabétiques (majuscules et minuscules), numériques et des symboles.

Appuyez sur la touche programmable de droite pour confirmer.

Le nom du nouveau profil est affiché dans la liste et chargé.

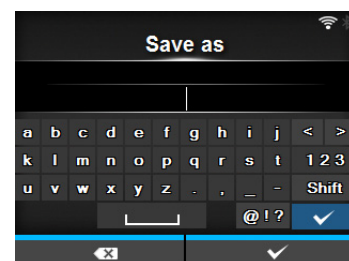
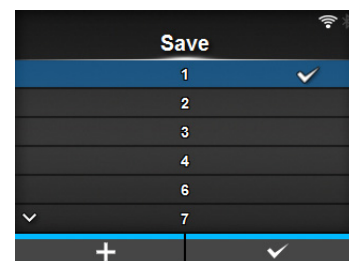

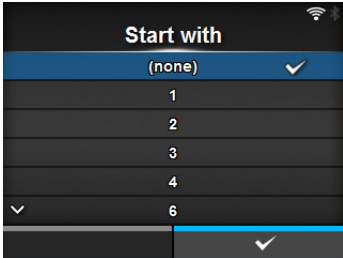
Start with (Démarrer avec)	
<p><i>Tools > Profiles > Start with</i></p> <p>Sélectionne le profil à charger au démarrage de l'imprimante. Pour charger le profil au démarrage de l'imprimante, procédez comme suit :</p> <ol style="list-style-type: none"> Sélectionnez le profil à charger au démarrage de l'imprimante à l'aide des touches ▲ / ▼ . Appuyez sur la touche ← ou sur la touche programmable de droite pour confirmer. 	

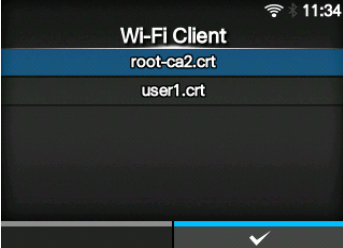
Certificates (Certificats)		
<p><i>Tools > Certificates</i></p> <p>Installe les certificats utilisés pour l'authentification Wi-Fi et HTTPS. Disponible uniquement si vous avez installé la mémoire USB. Les options sont les suivantes :</p>		
1	HTTPS	Installe les certificats HTTPS à partir de la mémoire USB.
2	Wi-Fi Root CA (AC racine Wi-Fi)	Installe les certificats AC racine Wi-Fi à partir de la mémoire USB.
3	Wi-Fi Client (Certificat Client Wi-Fi)	Installe les certificats Client Wi-Fi à partir de la mémoire USB.
4	Wi-Fi Private Key (Clé privée Wi-Fi)	Installe la clé privée Wi-Fi à partir de la mémoire USB.
5	EAP-FAST PAC File (Fichier EAP-FAST PAC)	Installe le fichier EAP-FAST PAC à partir de la mémoire USB.
<p>Pour installer les certificats et les fichiers PAC, procédez comme suit :</p> <ol style="list-style-type: none"> Enregistrez les fichiers de certificat dans le dossier racine de la clé USB. Extensions de fichier prises en charge : .pem, .crt, .cer, .der pour l'autorité de certification racine et le certificat client au format PEM DER .pfx et .p12 pour les certificats client au format PKCS #12 .prv et .key pour les clés privées au format PEM / PKCS#8 .pac pour les fichiers PAC Insérez la clé USB dans le connecteur USB (Type A). Accédez au menu Settings > Tools > Certificates. Sélectionnez le certificat à installer. Consultez le tableau ci-dessus. Sélectionnez le fichier de certificat dans la liste. 		
		 

Startup Guide (Guide de démarrage)

Tools > Startup Guide

Active ou désactive le Guide de démarrage.

Les options sont les suivantes :

- **Enabled** (Activé) : active le Guide de démarrage.
- **Disabled** (Désactivé) : désactive le Guide de démarrage.

Si vous avez sélectionné l'option **Enabled** dans le menu **Startup Guide**, le guide de démarrage s'affiche la prochaine fois que vous mettez l'imprimante sous tension.

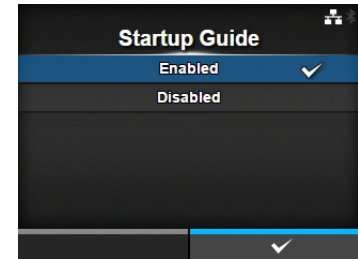

4.4.6 Menu Information

Le menu **Information** comporte les éléments paramétrables suivants :

Information		
1	Help (Aide)	Affiche les vidéos explicatives.
2	Build Version	Affiche la version du microprogramme.
3	Applications	Affiche les versions des applications.
4	Installation Log (Journal d'installation)	Affiche les données du journal d'installation *S'affiche uniquement s'il existe des données de journal dans l'imprimante.
5	Print Module (Module d'impression)	Affiche les informations du module d'impression.
6	Counters (Compteurs)	Affiche des informations sur les compteurs.
7	IPv4 Address (Adresse IPv4)	Affiche l'adresse IPv4.
8	IPv6 Address (Adresse IPv6)	Affiche l'adresse IPv6.
9	LAN MAC (Adresse MAC réseau local)	Affiche l'adresse MAC du réseau local (LAN). *S'affiche uniquement si l'interface LAN est sélectionnée.
10	Wi-Fi MAC (Adresse Wi-Fi)	Affiche l'adresse MAC du réseau local (LAN) sans fil. *S'affiche uniquement si le kit LAN sans fil en option est installé et que l'interface Wi-Fi est sélectionnée.
11	Wi-Fi Region (Région Wi-Fi)	Affiche les informations géographiques du réseau local (LAN) sans fil. *S'affiche uniquement si le kit LAN sans fil en option est installé et que l'interface Wi-Fi est sélectionnée.
12	Wi-Fi Status (État Wi-Fi)	Affiche l'état du réseau local (LAN) sans fil. *S'affiche uniquement si le kit LAN sans fil en option est installé et que l'interface Wi-Fi est sélectionnée.
13	Wi-Fi Direct	Affiche les informations de connexion du Wi-Fi Direct. *S'affiche uniquement en cas de connexion au Wi-Fi Direct.
14	Wi-Fi Versions (Versions Wi-Fi)	Affiche la version du réseau local (LAN) sans fil. *S'affiche uniquement si le kit LAN sans fil en option est installé et que l'interface Wi-Fi est sélectionnée.

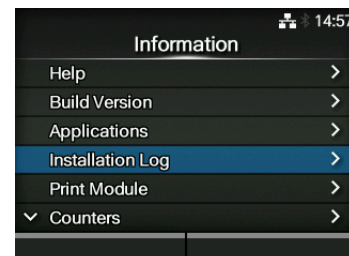

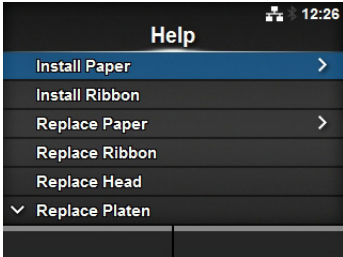
Help (Aide)			
<p><i>Information > Help</i></p> <p>Affiche les vidéos explicatives.</p> <p>Vous pouvez regarder les vidéos décrivant le chargement du support, du ruban, la méthode de nettoyage et la méthode de remplacement des consommables. Pour consulter la liste des vidéos et savoir comment procéder pour les visionner, consultez la Section 4.1.4 Vidéo explicative. Les vidéos suivantes sont disponibles :</p>			
1	Install Paper (Installer le papier)		Montre la vidéo de chargement du support.
2	Install Ribbon (Installer le ruban)		Montre la vidéo de chargement du ruban.
3	Replace Paper (Remplacer papier)		Montre la vidéo de remplacement du support.
4	Replace Ribbon (Remplacer ruban)		Montre la vidéo de remplacement du ruban.
5	Replace Head (Remplacer tête)		Montre la vidéo de remplacement de la tête d'impression.
6	Replace Platen (Remplacer rouleau)		Montre la vidéo de remplacement du rouleau en caoutchouc.
7	Cleaning (Nettoyage)		Montre la vidéo de nettoyage.

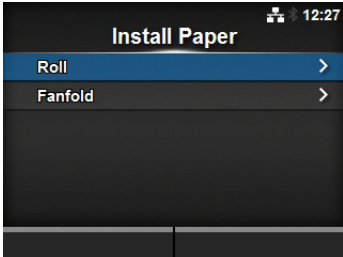
Install Paper (Installer le papier)			
<p><i>Information > Help > Install Paper</i></p> <p>Montre la vidéo de chargement du support. Les options sont les suivantes :</p>			
1	Roll (Rouleau)		Montre la vidéo de chargement du rouleau de support.
2	Fanfold (Paravent)		Montre la vidéo de chargement d'un support en paravent.

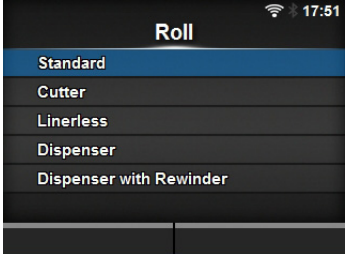
Roll (Rouleau)			
<i>Information > Help > Install Paper > Roll</i>			
Montre la vidéo de chargement du rouleau de support. Les options sont les suivantes :			
1	Standard		Montre la vidéo de chargement du rouleau de support sur l'imprimante standard.
2	Cutter (Massicot)		Montre la vidéo de chargement du rouleau de support sur l'imprimante équipée d'un massicot.
3	Linerless (CL4NX uniquement)		Montre la vidéo de chargement du rouleau de support sur l'imprimante équipée d'un kit Linerless.
4	Dispenser (Distributeur)		Montre la vidéo de chargement du rouleau de support sur l'imprimante équipée d'un distributeur.
5	Dispenser with Rewinder (Distributeur avec réenrouleur)	Montre la vidéo de chargement du rouleau de support sur l'imprimante équipée d'un distributeur avec réenrouleur de bande de support.	

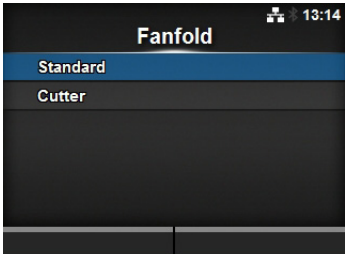
Fanfold (Paravent)		
<i>Information > Help > Install Paper > Fanfold</i>		
Montre la vidéo de chargement d'un support en paravent. Les options sont les suivantes :		
1	Standard	
2	Cutter (Massicot)	Montre la vidéo de chargement du support en paravent sur l'imprimante équipée d'un massicot.

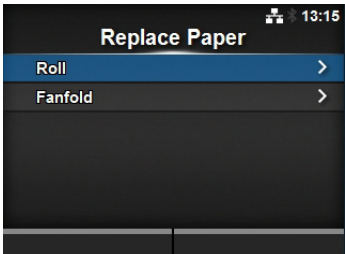
Replace Paper (Remplacer papier)		
<i>Information > Help > Replace Paper</i>		
Montre la vidéo de remplacement du support. Les options sont les suivantes :		
1	Roll (Rouleau)	
2	Fanfold (Paravent)	Montre la vidéo de remplacement d'un support en paravent.

Roll (Rouleau)		
<p><i>Information > Help > Replace Paper > Roll</i></p> <p>Montre la vidéo de remplacement du rouleau de support. Les options sont les suivantes :</p>		
1	Standard	Montre la vidéo de remplacement du rouleau de support sur l'imprimante standard.
2	Cutter (Massicot)	Montre la vidéo de remplacement du rouleau de support sur l'imprimante équipée d'un massicot.
3	Linerless (CL4NX uniquement)	Montre la vidéo de remplacement du rouleau de support sur l'imprimante équipée d'un kit Linerless.
4	Dispenser (Distributeur)	Montre la vidéo de remplacement du rouleau de support sur l'imprimante équipée d'un distributeur.
5	Dispenser with Rewinder (Distributeur avec réenrouleur)	Montre la vidéo de remplacement du rouleau de support sur l'imprimante équipée d'un distributeur avec réenrouleur de bande de support.

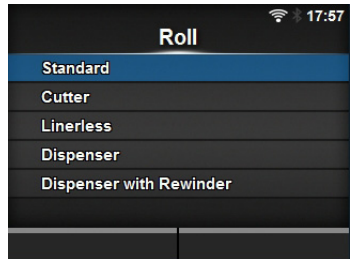

Fanfold (Paravent)		
<p><i>Information > Help > Replace Paper > Fanfold</i></p> <p>Montre la vidéo de remplacement d'un support en paravent. Les options sont les suivantes :</p>		
1	Standard	Montre la vidéo de remplacement du support en paravent sur l'imprimante standard.
2	Cutter (Massicot)	Montre la vidéo de remplacement du support en paravent sur l'imprimante équipée d'un massicot.

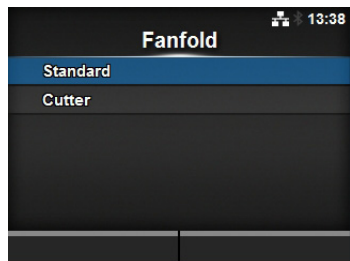

Build Version		
<p><i>Information > Build Version</i></p> <p>Affiche les informations et la version de l'imprimante.</p>		
1	Name (Nom)	Affiche le nom de la version.
2	Date	Affiche la date de la version.
3	Checksum (Somme de contrôle)	Affiche la somme de contrôle de la version.
4	Kernel Version	Affiche la version du noyau.
5	Boot Version	Affiche la version d'amorçage.

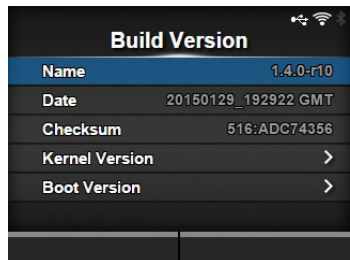

Kernel Version	
<p><i>Information > Build Version > Kernel Version</i></p> <p>Affiche la version du noyau de l'imprimante.</p>	
	

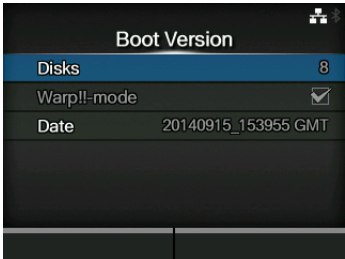
Boot Version											
<p><i>Information > Build Version > Boot Version</i></p> <p>Affiche la version du logiciel d'amorçage de l'imprimante. Les options sont les suivantes :</p>											
1	<table border="1"> <tr> <td style="width: 15%;">Disks (Disques)</td> <td>Affiche les disques.</td> </tr> <tr> <td>2</td> <td> <table border="1"> <tr> <td style="width: 15%;">Warp!!-mode (Mode Warp!!)</td> <td>Si la case est cochée, le mode est activé et si elle ne n'est pas, le mode est désactivé.</td> </tr> <tr> <td>3</td> <td> <table border="1"> <tr> <td style="width: 15%;">Date</td> <td>Affiche la date de la version du logiciel d'amorçage.</td> </tr> </table> </td> </tr> </table> </td> </tr> </table>	Disks (Disques)	Affiche les disques.	2	<table border="1"> <tr> <td style="width: 15%;">Warp!!-mode (Mode Warp!!)</td> <td>Si la case est cochée, le mode est activé et si elle ne n'est pas, le mode est désactivé.</td> </tr> <tr> <td>3</td> <td> <table border="1"> <tr> <td style="width: 15%;">Date</td> <td>Affiche la date de la version du logiciel d'amorçage.</td> </tr> </table> </td> </tr> </table>	Warp!!-mode (Mode Warp!!)	Si la case est cochée, le mode est activé et si elle ne n'est pas, le mode est désactivé.	3	<table border="1"> <tr> <td style="width: 15%;">Date</td> <td>Affiche la date de la version du logiciel d'amorçage.</td> </tr> </table>	Date	Affiche la date de la version du logiciel d'amorçage.
Disks (Disques)	Affiche les disques.										
2	<table border="1"> <tr> <td style="width: 15%;">Warp!!-mode (Mode Warp!!)</td> <td>Si la case est cochée, le mode est activé et si elle ne n'est pas, le mode est désactivé.</td> </tr> <tr> <td>3</td> <td> <table border="1"> <tr> <td style="width: 15%;">Date</td> <td>Affiche la date de la version du logiciel d'amorçage.</td> </tr> </table> </td> </tr> </table>	Warp!!-mode (Mode Warp!!)	Si la case est cochée, le mode est activé et si elle ne n'est pas, le mode est désactivé.	3	<table border="1"> <tr> <td style="width: 15%;">Date</td> <td>Affiche la date de la version du logiciel d'amorçage.</td> </tr> </table>	Date	Affiche la date de la version du logiciel d'amorçage.				
Warp!!-mode (Mode Warp!!)	Si la case est cochée, le mode est activé et si elle ne n'est pas, le mode est désactivé.										
3	<table border="1"> <tr> <td style="width: 15%;">Date</td> <td>Affiche la date de la version du logiciel d'amorçage.</td> </tr> </table>	Date	Affiche la date de la version du logiciel d'amorçage.								
Date	Affiche la date de la version du logiciel d'amorçage.										
											

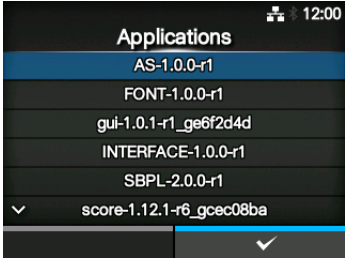
Applications	
<p><i>Information > Applications</i></p> <p>Affiche les versions des applications installées dans l'imprimante, par exemple les langages d'imprimante.</p>	
	

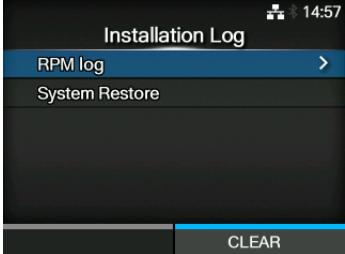
Installation Log (Journal d'installation)		
<p><i>Information > Installation Log</i></p> <p>Affiche ou efface les données du journal d'installation de cette imprimante. Les options sont les suivantes :</p>		
1	<p>RPM Log (Journal RPM)</p> <p>Affiche les données du journal RPM.</p>	
2	<p>System Restore (Restauration du système)</p> <p>Affiche les données du journal de restauration du système.</p>	
<p>Appuyez sur CLEAR (Effacer) pour effacer les données de journal sélectionnées.</p> <hr/> <p>Remarque Cet écran ne s'affiche pas si l'imprimante ne contient aucune donnée de journal.</p>		

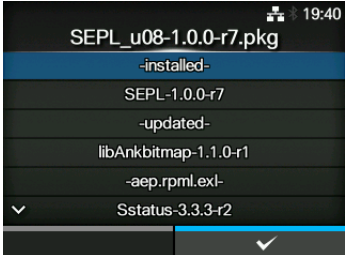
RPM Log (Journal RPM)	
<p><i>Information > Installation Log > RPM Log</i></p> <p>Affiche une liste des fichiers journaux RPM contenant trois sections : installed (installés), updated (mis à jour) et obsolete (obsolètes). Le fichier journal RPM est créé après l'installation d'un fichier pkg contenant les fichiers RPM. Appuyez sur la touche programmable de droite pour effacer le fichier journal RPM sélectionné.</p>	

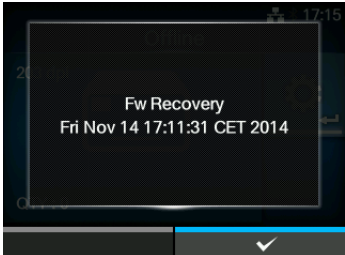
System Restore (Restauration du système)	
<p><i>Information > Installation Log > System Restore</i></p> <p>Affiche le journal de restauration du système.</p> <p>Le fichier journal de restauration du système est créé après l'installation d'un fichier pkg entraînant un dysfonctionnement de l'écran LCD de l'imprimante.</p>	

Print Module (Module d'impression)		
<i>Information > Print Module</i>		
Affiche des informations sur le module d'impression de cette imprimante. Les options sont les suivantes :		
1	Boot (Amorçage)	Affiche la version du microprogramme d'amorçage.
2	Main (Principal)	Affiche la version du microprogramme principal.

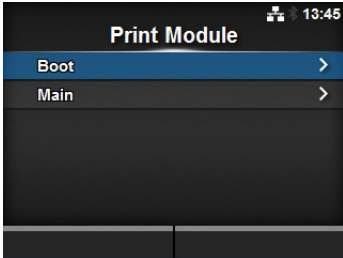

Boot (Amorçage)		
<i>Information > Print Module > Boot</i>		
1	Name (Nom)	Affiche le nom du microprogramme d'amorçage.
2	Release Date (Date de publication)	Affiche la date de publication du microprogramme d'amorçage.
3	Checksum (Somme de contrôle)	Affiche la somme de contrôle du microprogramme d'amorçage.

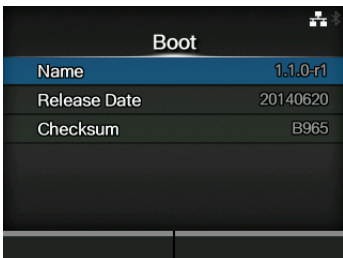

Main (Principal)		
<i>Information > Print Module > Main</i>		
1	Name (Nom)	Affiche le nom du microprogramme principal.
2	Release Date (Date de publication)	Affiche la date de publication du microprogramme principal.
3	Checksum (Somme de contrôle)	Affiche la somme de contrôle du microprogramme principal.

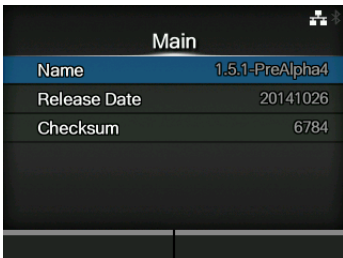

Counters (Compteurs)

Information > Counters

Affiche des informations sur les compteurs de l'imprimante.
Les options sont les suivantes :

1	Head (Tête)	Affiche des informations sur les compteurs de la tête d'impression de l'imprimante.
2	Cutter (Massicot)	Affiche le nombre actuel de découpes.

ATTENTION
Seul le personnel d'entretien agréé de SATO est autorisé à réinitialiser les compteurs.

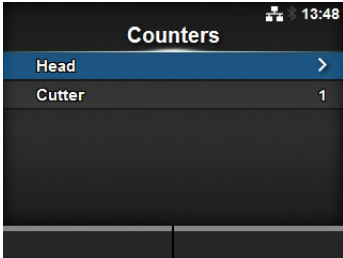

Head (Tête)

Information > Counters > Head

Affiche des informations sur les compteurs de la tête d'impression de l'imprimante.

1	Life (Durée de vie)	Affiche la distance d'impression actuelle.
2	Head 1 (Tête 1)	Affiche la distance d'impression actuellement définie. Lorsque vous remplacez la tête d'impression le compte de la tête Head 1 est ajouté à la tête Head 2 et la tête Head 1 redémarre à 0.
3	Head 2 (Tête 2)	
4	Head 3 (Tête 3)	

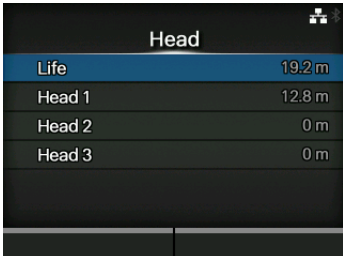

IPv4 Address (Adresse IPv4)

Information > IPv4 Address

Affiche l'adresse IPv4.

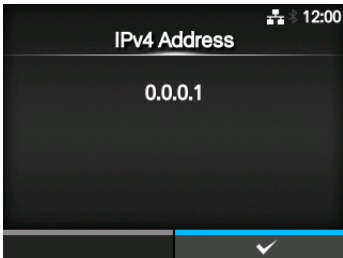

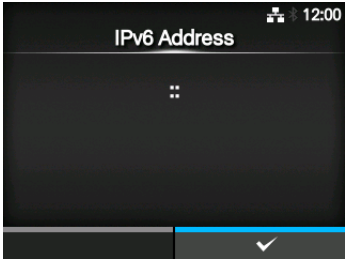

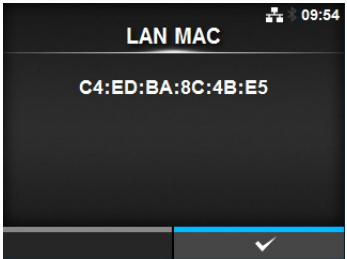
IPv6 Address (Adresse IPv6)	
<p><i>Information > IPv6 Address</i></p> <p>Affiche l'adresse IPv6.</p> <hr/> <p>Remarque Lorsque la fonction Wi-Fi Direct est active, cet écran IPv6 ne s'affiche pas.</p> <hr/>	

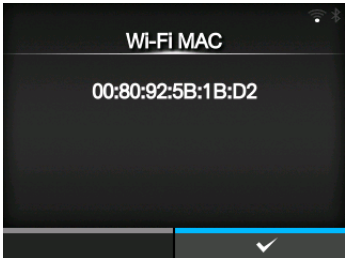
LAN MAC (Adresse MAC réseau local)	
<p><i>Information > LAN MAC</i></p> <p>Affiche l'adresse MAC du réseau local (LAN). *S'affiche uniquement si LAN est l'interface active.</p>	

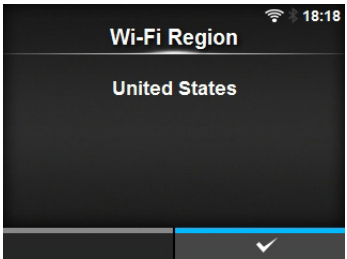
Wi-Fi MAC (Adresse Wi-Fi)	
<p><i>Information > Wi-Fi MAC</i></p> <p>Affiche l'adresse MAC du réseau local (LAN) sans fil. S'affiche uniquement si vous avez installé le LAN sans fil en option et sélectionné Wi-Fi comme interface active.</p>	

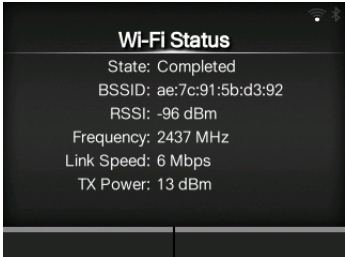
Wi-Fi Region (Région Wi-Fi)	
<p><i>Information > Wi-Fi Region</i></p> <p>Affiche les informations géographiques du réseau local (LAN) sans fil. S'affiche uniquement si vous avez installé le LAN sans fil en option et sélectionné Wi-Fi comme interface active.</p>	

Wi-Fi Status (État Wi-Fi)	
<p><i>Information > Wi-Fi Status</i></p> <p>Affiche l'état du réseau local (LAN) sans fil. S'affiche uniquement si vous avez installé le LAN sans fil en option et sélectionné Wi-Fi comme interface active.</p>	 <p>The screenshot shows the 'Wi-Fi Status' screen with the following information:</p> <ul style="list-style-type: none">State: CompletedBSSID: ae:7c:91:5b:d3:92RSSI: -96 dBmFrequency: 2437 MHzLink Speed: 6 MbpsTX Power: 13 dBm

Wi-Fi Direct	
<p><i>Information > Wi-Fi Direct</i></p> <p>Affiche les informations de connexion du Wi-Fi Direct. S'affiche uniquement si Wi-Fi est l'interface active et que vous êtes connecté au réseau Wi-Fi Direct.</p>	 <p>The screenshot shows the 'Wi-Fi Direct' connection details screen with the following information:</p> <ul style="list-style-type: none">SSID: DIRECT-DP-SATO_PRINTERRole: GODevice Address: 00:80:92:5b:1b:eaIP Address: [blank]Passphrase: rB3bcOQA

Wi-Fi Versions (Versions Wi-Fi)	
<p><i>Information > Wi-Fi Versions</i></p> <p>Affiche la version du réseau local (LAN) sans fil. S'affiche uniquement si vous avez installé le LAN sans fil en option.</p>	 <p>The screenshot shows the 'Wi-Fi Versions' screen with the following information:</p> <ul style="list-style-type: none">cfg80211: v0.21_S3ath6kl_sdio: 3.4.0.158Firmware: 3.4.158.13ROM: 3.0.0.1410HW: 2.1.1

4.5 Configuration web

Il est possible de configurer et d'utiliser l'imprimante via une page de configuration web accessible dans n'importe quel navigateur.

Avec une connexion LAN ou WLAN Ethernet, les utilisateurs peuvent obtenir des informations de l'imprimante ou la configurer à distance.

Vous avez besoin de l'adresse IP de l'imprimante pour accéder à la page de configuration web. Référez-vous à la [Section 4.4.6 Menu Information](#) pour connaître l'adresse IP de l'imprimante.

Si l'adresse IP de l'imprimante est 192.168.143.123, ouvrez votre navigateur et saisissez l'URL suivante : <https://192.168.143.123>

À l'invite d'un certificat de sécurité, acceptez et cliquez sur Continue (Continuer).

La page de configuration web suivante s'affiche.

Dans le coin supérieur droit de chaque page, le nom du modèle, la résolution actuelle et l'adresse MAC sont affichés.

4.5.1 Dashboard (Tableau de bord)

La page Dashboard, qui contient plusieurs sections, est la page par défaut de l'outil WebConfig. Chaque section contient des informations spécifiques ou l'état de l'imprimante.

Vous pouvez afficher les pages Dashboard et Certificates sans vous connecter.

En revanche, vous devez vous connecter pour afficher les pages Settings (Paramètres) et Tools (Outils).

La section Printer Status (État de l'imprimante) affiche l'état actuel (en ligne, hors ligne ou erreur) ainsi que l'icône d'état actuel.

La section Printing (Impression) affiche la vitesse d'impression, le contraste, le type de capteur, le mode d'impression et le type de recul.

La section Device Info (Informations sur le périphérique) affiche le modèle, la résolution actuelle et les options installées.

The screenshot shows the CL4NX WebConfig dashboard with the following sections:

- Printer Status:** Shows the printer is Offline.
- Printing:** Displays Speed (6 ips), Darkness Range (A), Darkness (10), Sensor Type (Gap), Print Mode (Continuous), and Backfeed (None).
- Device Info:** Lists Model (CL4NX 203dpi), Resolution (203 dpi (8 dpmm)), Serial Number, PCB Serial Number, and Installed Options (Bluetooth, Ext I/O, WLAN).
- Network Info:** Shows IPv4 Address (10.26.2.71) and MAC Address (00:80:92:50:9E:A6).
- System Info:** Displays Firmware version (1.4.0-r10), Uptime (25min), and Contact information.
- WiFi:** Shows Mode (infra), SSID (sato_guest), BSSID (18:64:72:f9:6a:f0), and Channel (149 (5745 MHz)).
- WiFi Strength:** A gauge showing signal strength at -46 dBm.

Annotations on the screenshot:

- La section Network Info (Informations réseau) affiche les adresses IP et MAC actuelles de l'interface active.
- La section System Info (Informations système) affiche la version de microprogramme actuelle, le contact, le nom et l'emplacement SNMP.
- Ces informations sont uniquement affichées si une connexion Wi-Fi est disponible et active. La puissance du signal Wi-Fi n'est pas affichée si l'imprimante est le propriétaire du groupe (GO) P2P.

4.5.2 Settings (Paramètres)

Vous devez vous connecter pour afficher cette page. Cliquez sur Login (Connexion) puis entrez le mot de passe approprié pour vous connecter.

Le mot de passe par défaut associé au nom d'utilisateur *settings* est *0310*.



Une fois la connexion établie, la page suivante s'affiche :



Les six menus de paramétrage sont également disponibles dans l'écran LCD de l'imprimante. Pour en savoir plus, référez-vous à la [Section 4.4 Détails des écrans des menus du mode Settings](#).

Cliquez sur n'importe quelle icône de la page Settings pour configurer l'imprimante.

La page suivante s'affiche si vous cliquez sur Printing (Impression) :

The screenshot displays the SATO CL4NX WebConfig interface. At the top left is the SATO logo with the tagline "Ceaseless Creativity for a Sustainable World". The main title is "CL4NX WebConfig". On the top right, it shows the model "SATO CL4NX", resolution "203 dpi (8 dpmm)", and MAC address "88:33:14:F1:0F:0C". Below this is a navigation bar with "Dashboard", "Settings", "Tools", and "Certificates", and a "Logout" link. A left sidebar contains icons for "Printing", "Interface", "Applications", "System", "Tools", and "Information". The main content area shows the "Printing" settings:

Label Length	<input type="text" value="20000"/>	1-20000 dot
Label Width	<input type="text" value="832"/>	1-1216 dot
Auto Measure	<input type="checkbox"/>	
Ribbon	<input type="checkbox"/>	
Speed	<input type="text" value="6"/>	
Sensor Type	<input type="text" value="Gap"/>	
Auto-mode	<input checked="" type="checkbox"/>	
Print Mode	<input type="text" value="Tear-Off"/>	
Backfeed	<input type="text" value="Before"/>	
Darkness Range	<input type="text" value="A"/>	
Darkness	<input type="text" value="5"/>	

Below the settings are expandable sections for "Imaging" and "Advanced".

Printing (Impression)

Référez-vous à la [Section 4.4.1 Menu Printing \(Impression\)](#).

Interface

Référez-vous à la [Section 4.4.2 Menu Interface](#).

Applications

Référez-vous à la [Section 4.4.3 Menu Applications](#).

System (Système)

Référez-vous à la [Section 4.4.4 Menu System \(Système\)](#).

Tools (Outils)

Référez-vous à la [Section 4.4.5 Menu Tools \(Outils\)](#).

Information

Référez-vous à la [Section 4.4.6 Menu Information](#).

4.5.3 Tools (Outils)

Vous devez vous connecter pour afficher cette page. Cliquez sur Login (Connexion) puis entrez le mot de passe approprié pour vous connecter, comme illustré dans la [Section 4.5.2 Settings \(Paramètres\)](#). Le mot de passe par défaut associé au nom d'utilisateur *settings* est *0310*.

Une fois la connexion établie, la page suivante s'affiche :

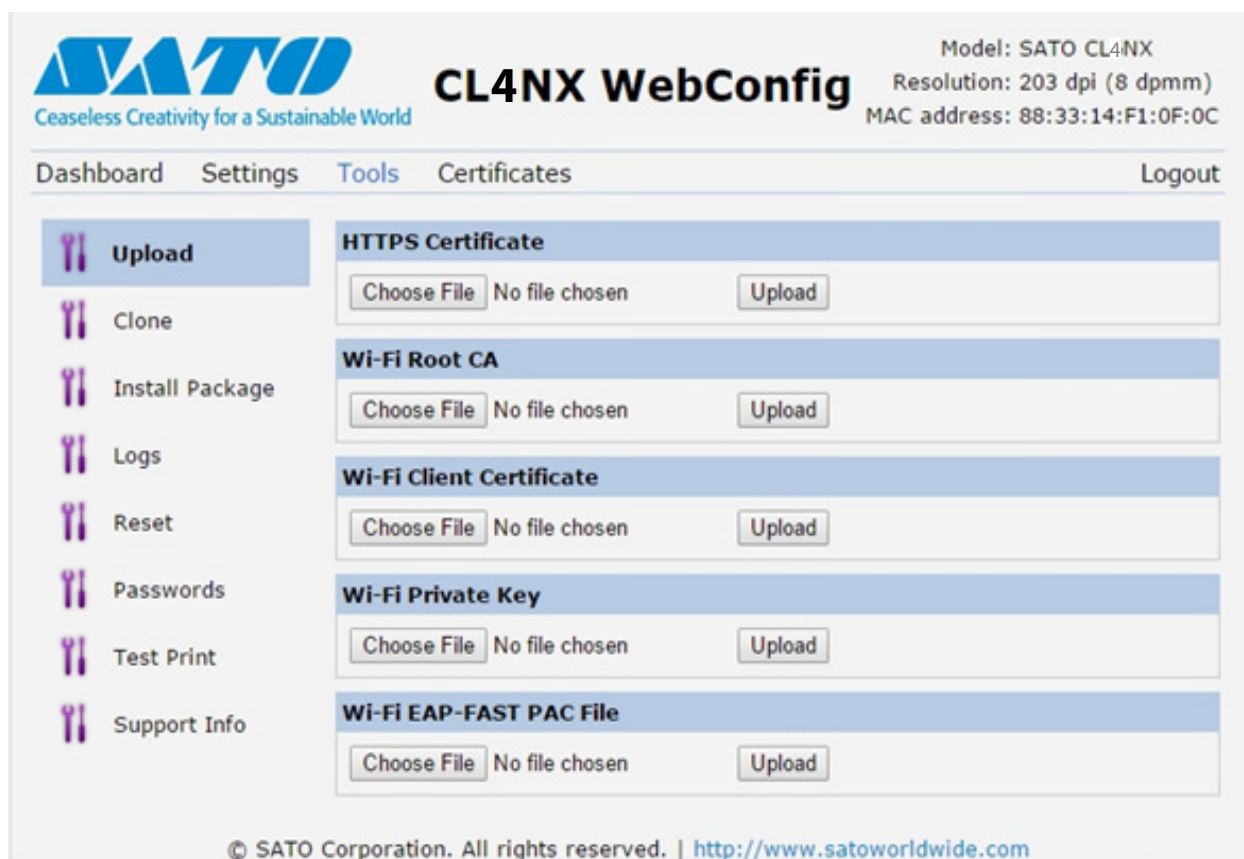

Upload (Télécharger)

Référez-vous à la [Certificates \(Certificats\) page 193](#).

Clone

Référez-vous à la [Section 2.3.1 Menu Tools \(Outils\)](#) du manuel d'utilisation de l'imprimante CL4NX/CL6NX.

Install Package (Package d'installation)

Référez-vous à la [Section 2.5 Téléchargement du microprogramme](#) du manuel d'utilisation de l'imprimante CL4NX/CL6NX.

Logs (Journaux)

Affiche une liste de tous les fichiers journaux du répertoire des journaux. Les utilisateurs peuvent sélectionner le fichier à télécharger.

Reset (Réinitialiser)

Référez-vous à la [Select page 189](#).

Passwords (Mots de passe)

Référez-vous à la [Change Password \(Modifier mot de passe\) page 178](#).

Test Print (Test impression)

Référez-vous à la [Test Print \(Test impression\) page 179](#).

Support Info (Informations de support)

Affiche diverses informations relatives à l'imprimante, notamment les options installées, le numéro de série, les versions des applications et la configuration des paramètres.

4.5.4 Certificates (Certificats)

Affiche l'autorité de certification racine et les certificats clients installés sur l'imprimante.

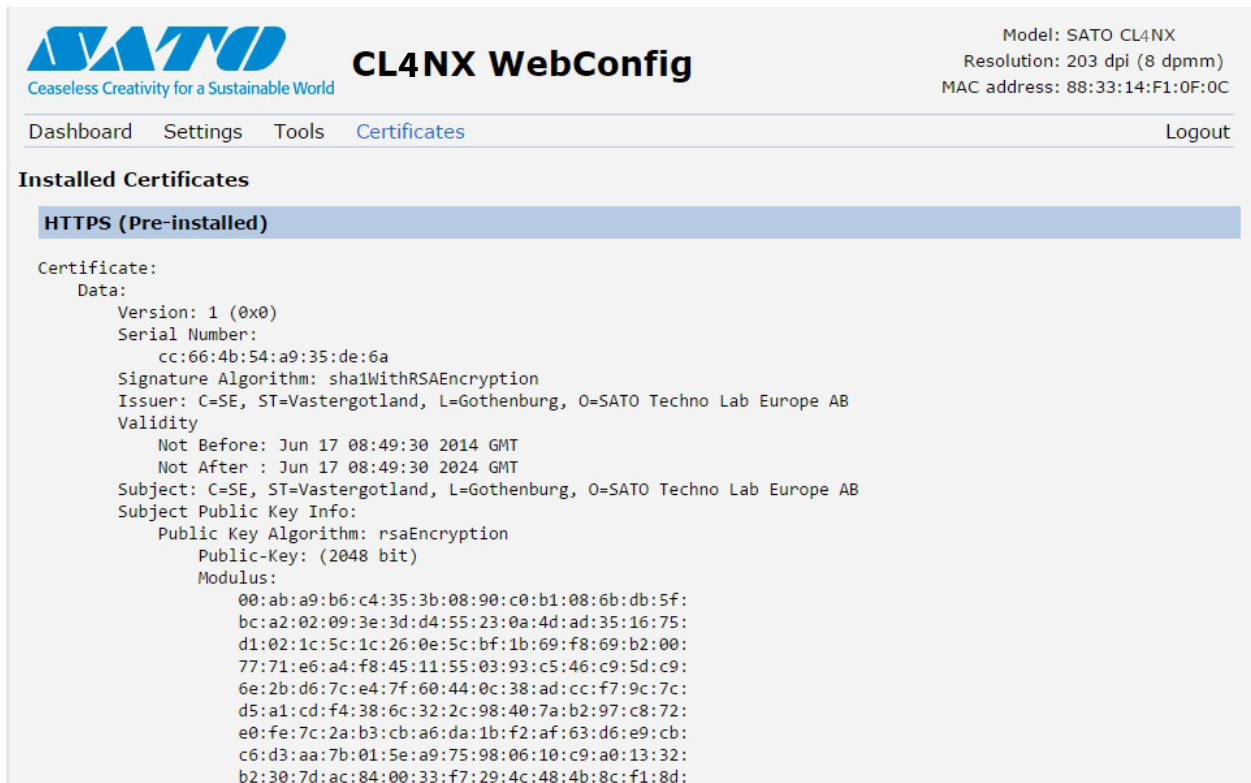

The screenshot displays the SATO CL4NX WebConfig interface. At the top left is the SATO logo with the tagline "Ceaseless Creativity for a Sustainable World". The main title is "CL4NX WebConfig". On the top right, system information is shown: "Model: SATO CL4NX", "Resolution: 203 dpi (8 dpmm)", and "MAC address: 88:33:14:F1:0F:0C". A navigation menu includes "Dashboard", "Settings", "Tools", "Certificates", and "Logout". The "Certificates" section is active, showing "Installed Certificates". A blue header bar indicates "HTTPS (Pre-installed)". Below this, the details of a certificate are listed:

```
Certificate:
Data:
  Version: 1 (0x0)
  Serial Number:
    cc:66:4b:54:a9:35:de:6a
  Signature Algorithm: sha1WithRSAEncryption
  Issuer: C=SE, ST=Vastergotland, L=Gothenburg, O=SATO Techno Lab Europe AB
  Validity
    Not Before: Jun 17 08:49:30 2014 GMT
    Not After : Jun 17 08:49:30 2024 GMT
  Subject: C=SE, ST=Vastergotland, L=Gothenburg, O=SATO Techno Lab Europe AB
  Subject Public Key Info:
    Public Key Algorithm: rsaEncryption
    Public-Key: (2048 bit)
    Modulus:
      00:ab:a9:b6:c4:35:3b:08:90:c0:b1:08:6b:db:5f:
      bc:a2:02:09:3e:3d:d4:55:23:0a:4d:ad:35:16:75:
      d1:02:1c:5c:1c:26:0e:5c:bf:1b:69:f8:69:b2:00:
      77:71:e6:a4:f8:45:11:55:03:93:c5:46:c9:5d:c9:
      6e:2b:d6:7c:e4:7f:60:44:0c:38:ad:cc:f7:9c:7c:
      d5:a1:cd:f4:38:6c:32:2c:98:40:7a:b2:97:c8:72:
      e0:fe:7c:2a:b3:cb:a6:da:1b:f2:af:63:d6:e9:cb:
      c6:d3:aa:7b:01:5e:a9:75:98:06:10:c9:a0:13:32:
      b2:30:7d:ac:84:00:33:f7:29:4c:48:4b:8c:f1:8d:
```

Remarque

Le certificat client PFX (PKCS #12) n'est pas affiché.

5

Nettoyage et réglage de l'imprimante

5.1 Entretien

Une tête d'impression ou un rouleau en caoutchouc encrassé affecte la qualité de l'impression et provoque de surcroît des erreurs d'impression. Utilisez un kit de nettoyage ou une feuille de nettoyage pour nettoyer régulièrement l'imprimante.

ATTENTION

- Il ne faut jamais toucher le bouton d'alimentation ni brancher ou débrancher le câble d'alimentation avec les mains mouillées. Vous risqueriez de recevoir une décharge électrique.
- Pensez à débrancher le câble d'alimentation de la prise murale avant tout nettoyage. La tête d'impression et les éléments à proximité sont chauds après l'impression. Attendez que l'imprimante refroidisse.
- Si vous touchez les bords de la tête à mains nues, vous risquez de vous blesser.
- Utilisez le stylo de nettoyage, le coton-tige ou le chiffon en coton d'un kit de nettoyage pour nettoyer l'imprimante. Ne nettoyez pas la tête avec un objet dur. Vous risquez de l'endommager.
- Retirez le support et le ruban avant de procéder au nettoyage.

ATTENTION Pour l'imprimante CL4NX (si le kit Linerless est installé)

- Prenez soin de ne pas toucher la lame du massicot lorsque vous nettoyez l'imprimante.
- Ouvrez la tête d'impression si vous n'utilisez pas l'imprimante pendant plus d'un jour. Un bourrage papier est possible lors de la prochaine tâche d'impression si la tête d'impression reste fermée pendant une longue période avec des étiquettes Linerless chargées.
- Lorsque vous chargez des étiquettes Linerless, vérifiez que l'extrémité du support dépasse de 3 cm de la sortie du support.

Remarque

Procurez-vous le kit ou la feuille de nettoyage auprès de votre revendeur SATO et du centre d'assistance technique.

5.2 Entretien de la tête d'impression et du rouleau en caoutchouc

L'entretien doit être effectué à intervalles réguliers :

- Après avoir imprimé un rouleau de support ou 150 mètres d'un support d'impression
Utilisez le kit de nettoyage pour nettoyer les pièces suivantes :
 - Tête d'impression
 - Rouleau en caoutchouc
 - Capteurs de support
 - Guide du support
- Après avoir imprimé six rouleaux de support ou 900 mètres d'un support d'impression
Utilisez la feuille de nettoyage pour nettoyer les pièces suivantes :
 - Tête d'impression
 - Rouleau en caoutchoucUtilisez le kit de nettoyage pour nettoyer les pièces suivantes :
 - Guide du support
 - Rouleau d'alimentation
 - Trajet du support
 - Trajet du ruban

Intervalles d'entretien pour le kit Linerless en option (CL4NX uniquement) :

- Après avoir imprimé dix rouleaux de support ou systématiquement en présence de résidus de colle ou de poussière de papier sur le trajet du support
Utilisez le kit de nettoyage pour nettoyer les pièces suivantes :
 - Tête d'impression
 - Guide du support
 - Capteurs du support
 - Rouleaux d'alimentation

* Il n'est pas nécessaire de nettoyer le rouleau Linerless sauf s'il est très sale.

Remarque

Les délais d'entretien ci-dessus sont donnés à titre indicatif. Procédez au nettoyage chaque fois que nécessaire.

5.2.1 Entretien avec le kit de nettoyage

Pour l'entretien de l'imprimante avec le kit de nettoyage, procédez comme suit :

Remarque

Pour en savoir plus sur le kit de nettoyage, référez-vous au manuel qui l'accompagne.

- 1** Vérifiez que l'imprimante est hors tension puis débranchez le câble d'alimentation de la prise AC.
- 2** Ouvrez le **capot supérieur**.

ATTENTION

Assurez-vous de l'ouvrir complètement pour éviter qu'il ne retombe accidentellement.

- 3** Basculez le **levier de blocage de la tête d'impression** ① vers l'arrière pour débloquer la tête d'impression.

⚠ ATTENTION

- La tête d'impression et les éléments à proximité sont chauds après l'impression. Évitez de les toucher pour ne pas vous brûler.
- Si vous touchez les bords de la tête à mains nues, vous risquez de vous blesser.

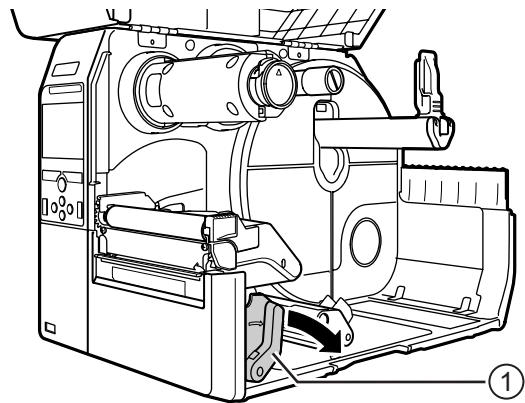

- 4** Retirez le support et le ruban s'ils sont déjà chargés.

Référez-vous à la section [Section 3.3 Retrait du ruban](#) et à la procédure inverse décrite dans la section [Section 3.5 Chargement du support](#).

- 5** Essuyez les impuretés présentes sur la **tête d'impression** ②, le **rouleau en caoutchouc** ③ et le **rouleau du ruban** ④ à l'aide d'un stylo de nettoyage ou d'un coton-tige imbibé de produit nettoyant.

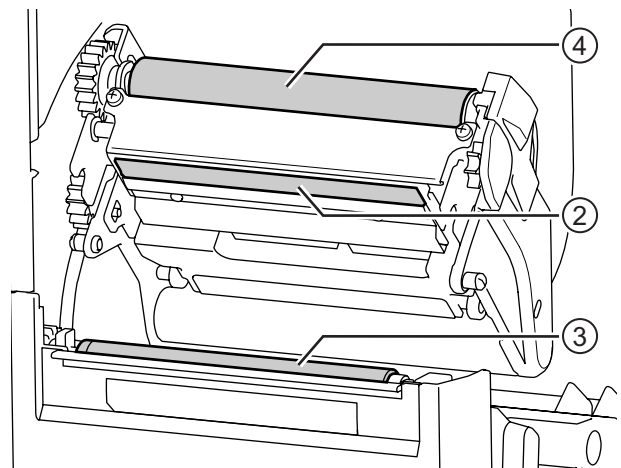

- 6** Abaissez le **mécanisme de blocage du guide du capteur** ⑤ et retirez le **guide du capteur du support** ⑥.

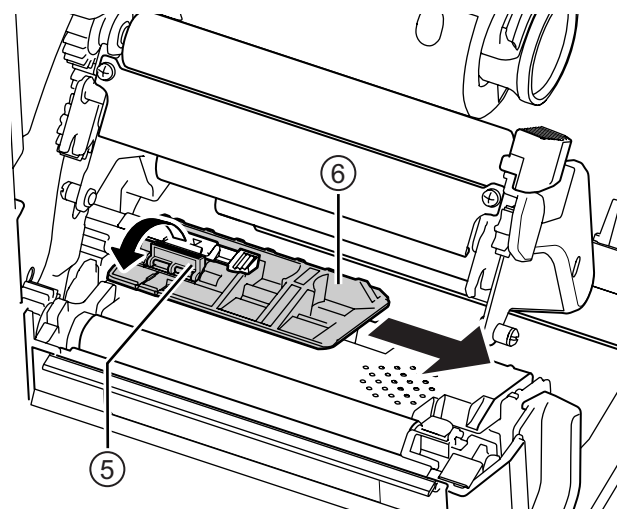

- 7** Nettoyez la partie inférieure du **guide du capteur de support** à l'aide du chiffon en coton imprégné de produit nettoyant.

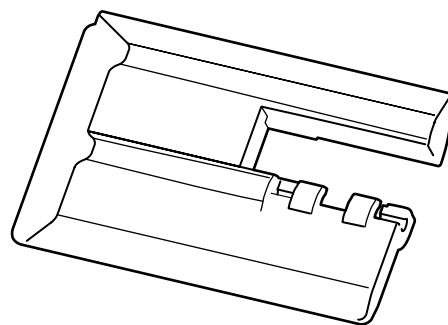

- 8** Nettoyez le **guide du capteur de support** ⑦ à l'aide du chiffon en coton imprégné de produit nettoyant.

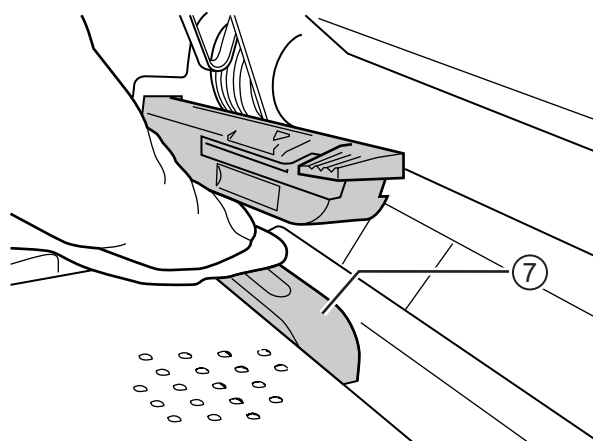

- 9** Remplacez le **guide du capteur de support** à sa position initiale et relevez le **mécanisme de blocage du guide du capteur** pour le verrouiller.

5.2.2 Procédure supplémentaire pour le kit Linerless en option (CL4NX uniquement)

- 1 Après l'étape 8 ci-dessus, nettoyez le **guide du support** ⑧ et la surface intérieure ⑨ en contact avec le bord de l'étiquette. Pour ce faire, utilisez le chiffon en coton imprégné du produit nettoyant.

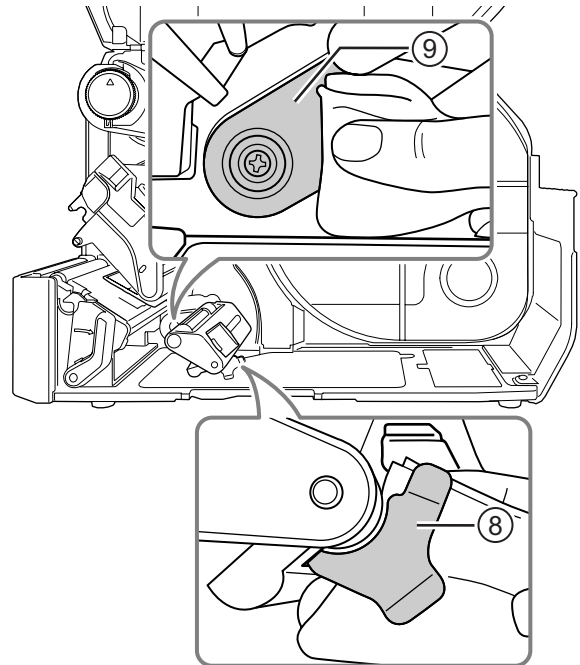

- 2 Nettoyez les **rouleaux du guide** ⑩ à l'aide du chiffon en coton imprégné de produit nettoyant.

Faites tourner les rouleaux pour nettoyer toute leur surface.

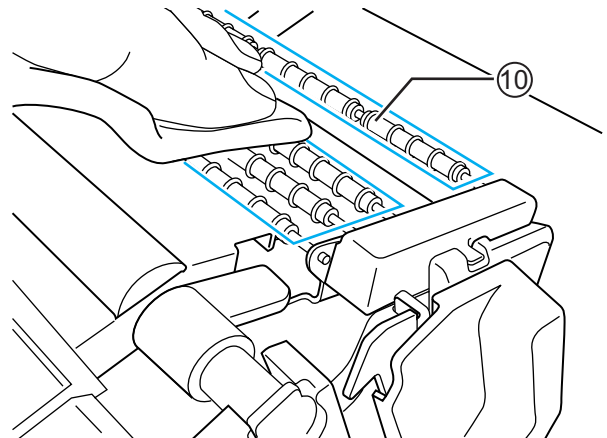

5.2.3 Entretien avec la feuille de nettoyage

Pour l'entretien de l'imprimante avec la feuille de nettoyage, procédez comme suit :

1 Vérifiez que l'imprimante est hors tension puis débranchez le câble d'alimentation de la prise AC.

2 Ouvrez le **capot supérieur**.

⚠ ATTENTION

Assurez-vous de l'ouvrir complètement pour éviter qu'il ne retombe accidentellement.

3 Basculez le **levier de blocage de la tête d'impression** ① vers l'arrière pour débloquer la tête d'impression.

⚠ ATTENTION

- La tête d'impression et les éléments à proximité sont chauds après l'impression. Évitez de les toucher pour ne pas vous brûler.
- Si vous touchez les bords de la tête à mains nues, vous risquez de vous blesser.

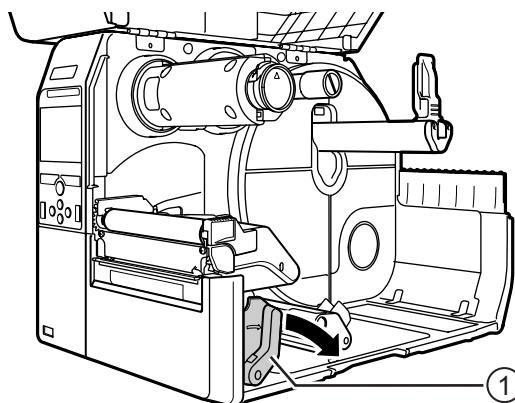

4 Retirez le support et le ruban s'ils sont déjà chargés.

Référez-vous à la section [Section 3.3 Retrait du ruban](#) et à la procédure inverse décrite dans la section [Section 3.5 Chargement du support](#).

5 Placez la **feuille de nettoyage** ② entre la **tête d'impression** et le **rouleau en caoutchouc**.

Remarque

Placez le côté rugueux de la feuille de nettoyage contre la tête d'impression.

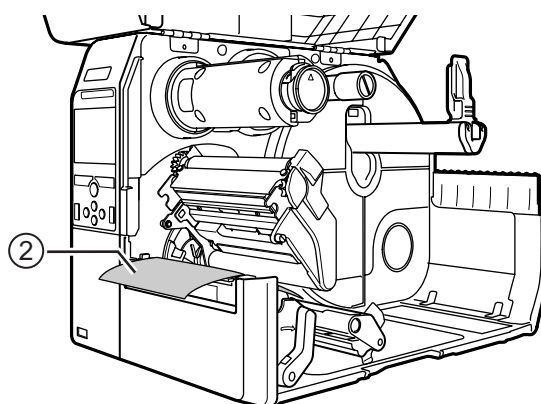

- 6** Abaissez la **tête d'impression** jusqu'à ce que le **levier de blocage de la tête** soit verrouillé.

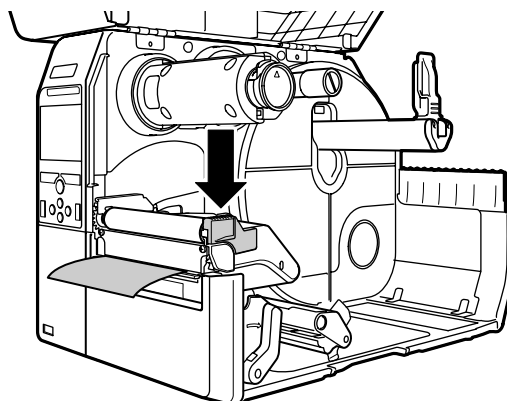

- 7** Retirez la **feuille de nettoyage** de l'imprimante à l'aide des deux mains.

- 8** Après avoir retiré la feuille de nettoyage, répétez les étapes 4 à 6 deux à trois fois. Quand la feuille de nettoyage ne présente plus d'impureté après son retrait, vous pouvez cesser l'opération de nettoyage.

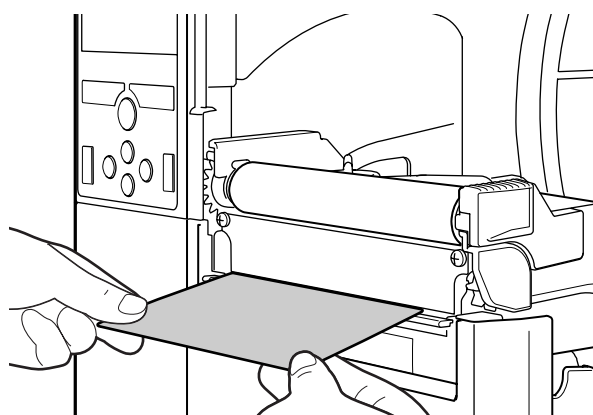

- 9** Basculez le **levier de blocage de la tête d'impression** ① vers l'arrière pour débloquer la **tête d'impression**.

- 10** Utilisez un **stylo de nettoyage** ③ pour retirer les impuretés de la **tête d'impression**.

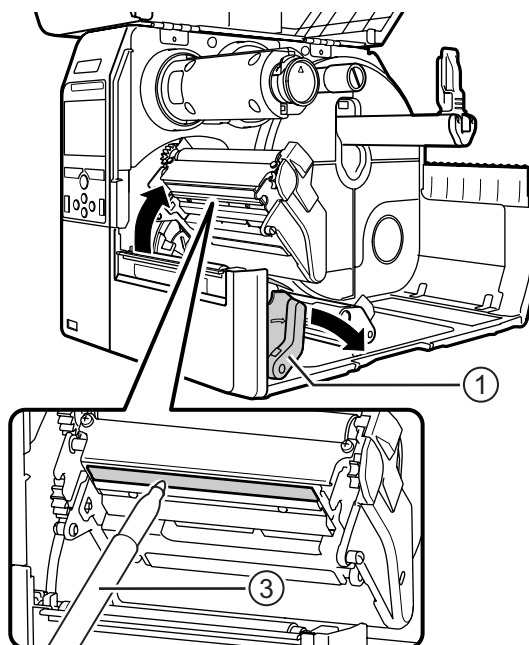

5.3 Réglage du point de référence de base

5.3.1 À propos du point de référence de base

Le point de référence de base est le point qui sert à déterminer les positions d'impression et d'arrêt/coupe/distribution.

Le point de référence de base est différent selon le mode de fonctionnement ou le capteur de support utilisé.

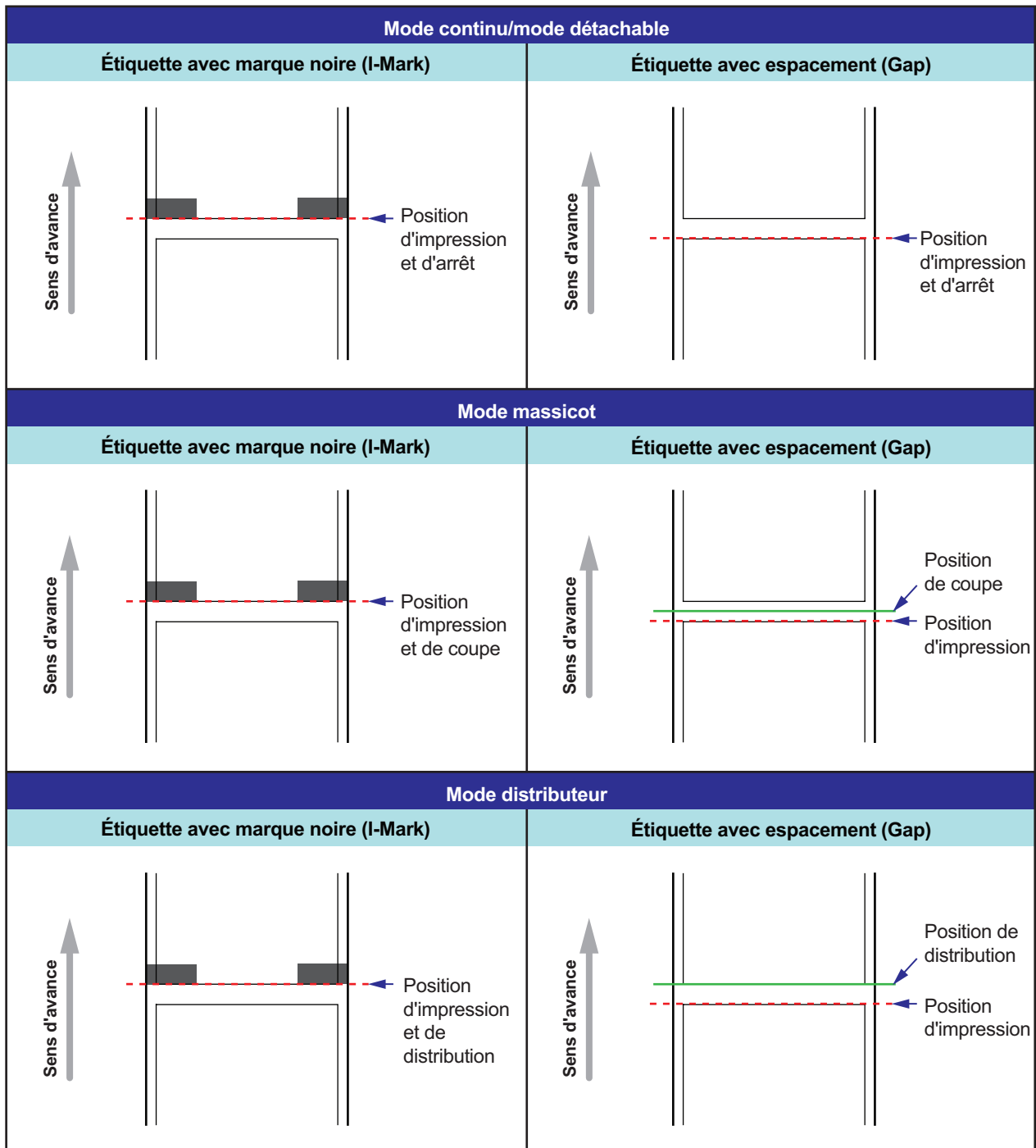

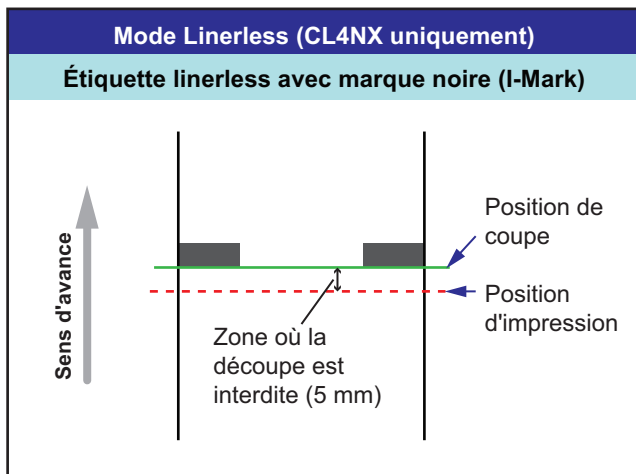

5.3.2 Réglage de la position d'impression

Définissez le paramètre **Pitch (Pas)** dans le menu **Printing (Impression) > Advanced (Avancé) > Adjustments (Réglages)** pour régler la position d'impression.

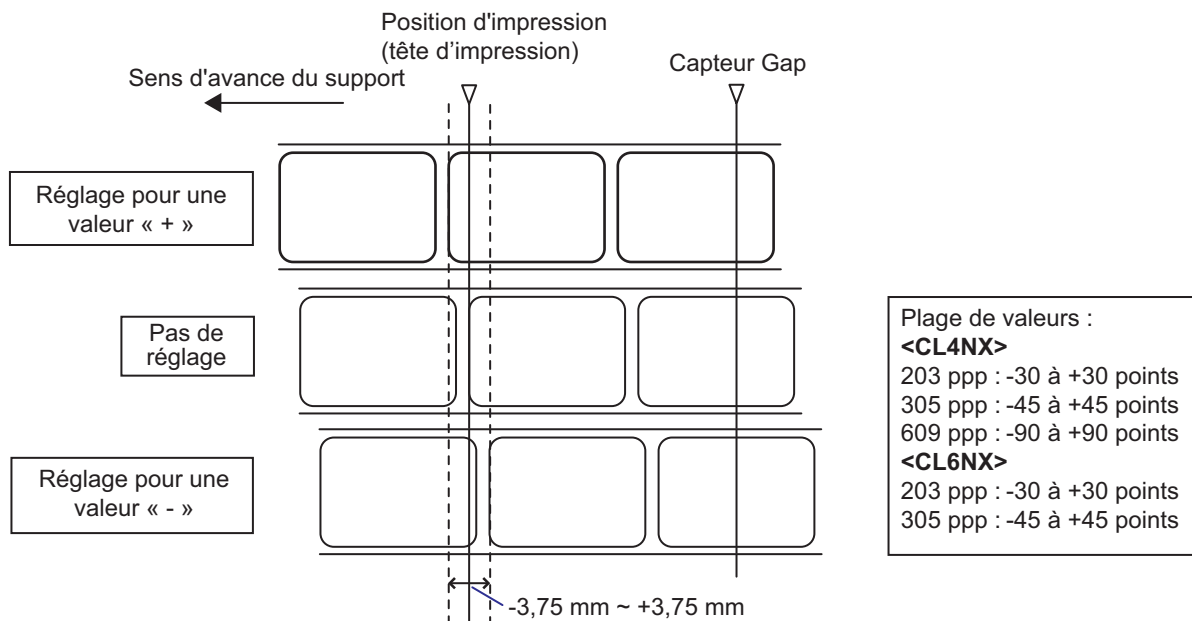

Remarque

Le point de référence de base ci-dessous (position d'impression) représente la position d'arrêt lorsque le type de capteur défini est un capteur Gap.

Pour régler la position d'impression, procédez comme suit :

1 Lorsque l'imprimante est en mode Online (En ligne), appuyez sur la touche **▶||** du panneau de commande pour basculer en mode Offline (Hors ligne).

2 Appuyez sur la touche **←** pour afficher le menu **Settings** (Paramètres).

3 Sélectionnez **Printing (Impression)** avec les touches **◀/▶** puis appuyez sur la touche **←**.

4 Sélectionnez **Advanced (Avancé) > Adjustments (Réglages) > Pitch (Pas)** avec les touches **▲/▼** puis appuyez sur la touche **←**.

L'écran Pitch (Pas) s'affiche.

5 Modifiez la valeur du paramètre. Appuyez sur les touches **◀/▶/▲/▼** pour sélectionner la valeur puis appuyez sur la touche **←** pour saisir la valeur dans la zone de texte.

La plage de valeurs est la suivante :

<CL4NX>

203 ppp : -30 à +30 points

305 ppp : -45 à +45 points

609 ppp : -90 à +90 points

<CL6NX>

203 ppp : -30 à +30 points

305 ppp : -45 à +45 points

6 Appuyez sur la touche programmable de droite pour sauvegarder la valeur du paramètre.

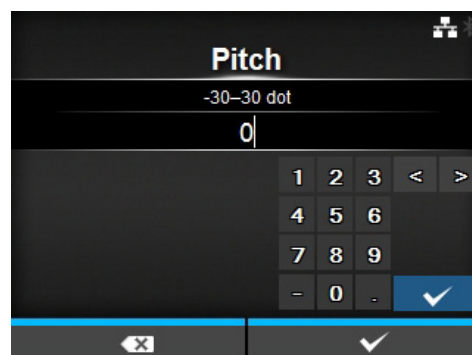
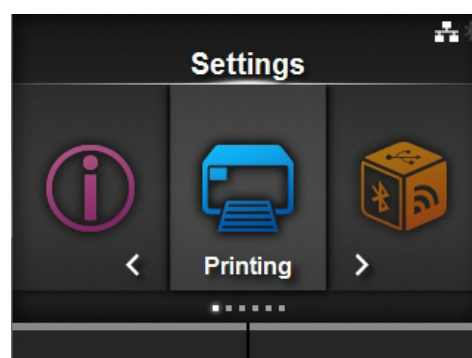

5.3.3 Réglage de la position d'arrêt du support

Définissez le paramètre **Offset** (Décalage) dans le menu **Printing (Impression) > Advanced (Avancé) > Adjustments (Réglages)** pour régler la position d'arrêt du support.

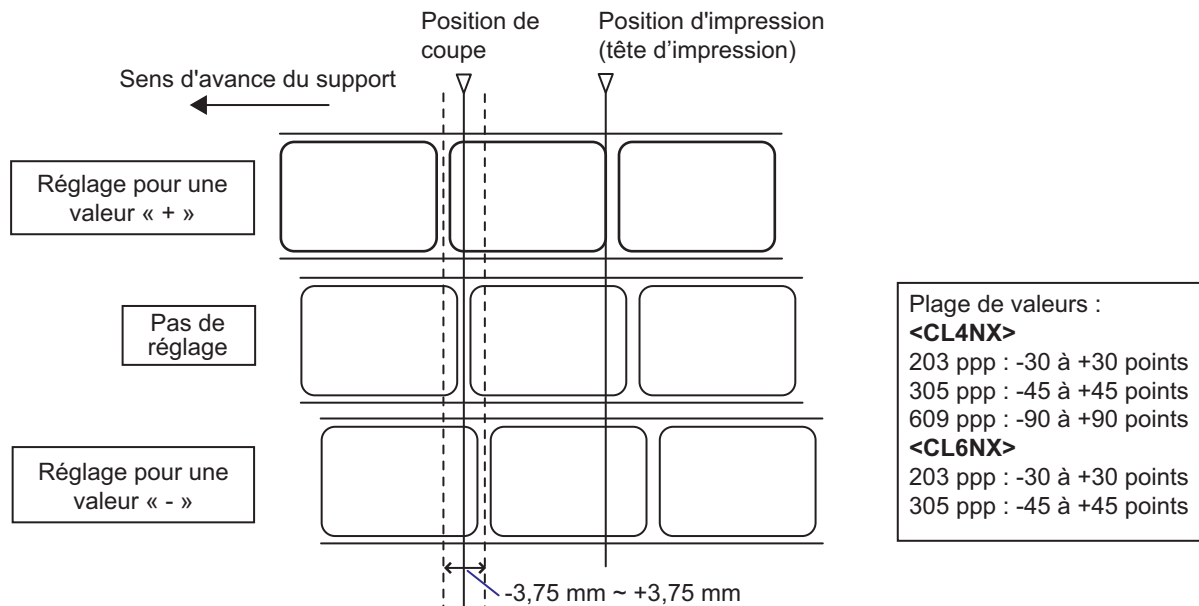

Remarque

- La position de référence de coupe pour l'impression ci-dessus indique la position d'arrêt de l'étiquette lorsque le capteur de support défini est le type Gap.
- Le réglage est également possible lorsque le mode d'impression défini est Tear-off (Déchirer) ou Dispenser (Distributeur).

Pour régler la position d'arrêt, procédez comme suit :

- 1 Lorsque l'imprimante est en mode Online (En ligne), appuyez sur la touche **▶||** du panneau de commande pour basculer en mode Offline (Hors ligne).
- 2 Appuyez sur la touche **←** pour afficher le menu **Settings** (Paramètres).



- 3** Sélectionnez **Printing (Impression)** avec les touches ◀/▶ puis appuyez sur la touche ↵.

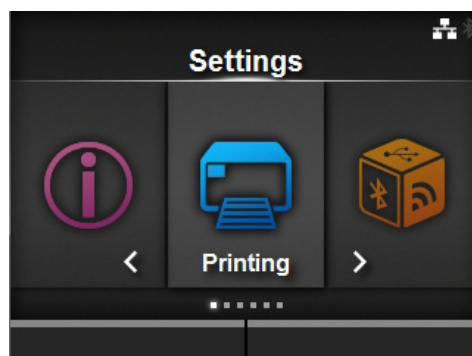

- 4** Sélectionnez **Advanced (Avancé) > Adjustments (Réglages) > Offset (Décalage)** avec les touches ▲/▼ et la touche ↵.

L'écran Offset (Décalage) s'affiche.

- 5** Modifiez la valeur du paramètre. Appuyez sur les touches ◀/▶/▲/▼ pour sélectionner la valeur puis appuyez sur la touche ↵ pour saisir la valeur dans la zone de texte.

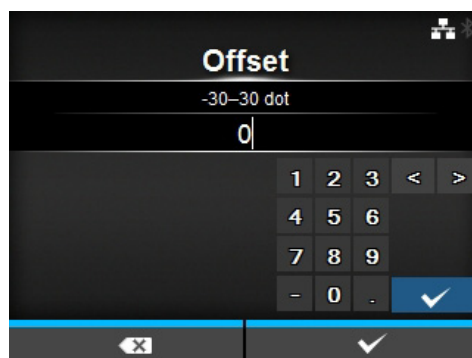

La plage de valeurs est la suivante :

<CL4NX>

- 203 ppp : -30 à +30 points
- 305 ppp : -45 à +45 points
- 609 ppp : -90 à +90 points

<CL6NX>

- 203 ppp : -30 à +30 points
- 305 ppp : -45 à +45 points

- 6** Appuyez sur la touche programmable de droite pour sauvegarder la valeur du paramètre.

5.3.4 Remarques concernant la position d'arrêt / de découpe des différents supports

Position d'arrêt de l'étiquette en mode de distribution

Normalement, il doit rester 2 ± 1 mm de l'étiquette sur la bande de support.

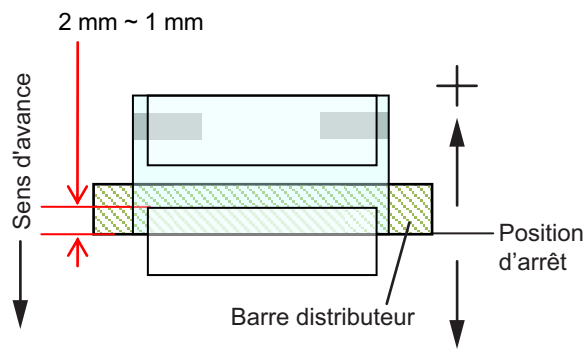

Position de découpe en cas d'utilisation d'étiquettes

La position normale est située entre deux étiquettes (seule la bande de support est coupée). Ne coupez pas sur l'étiquette dans la mesure où les résidus de colle sur la lame dégradent les performances du massicot.

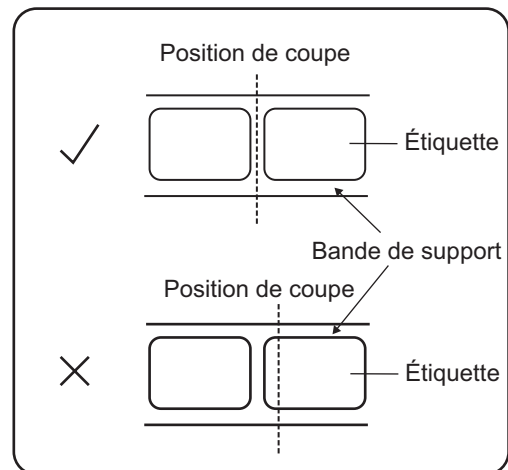

Position de découpe en cas d'utilisation d'un support avec une ligne perforée

Ne coupez pas le support sur la ligne perforée ni dans la zone juste après celle-ci dans le sens de l'avance. Vous risqueriez d'endommager l'imprimante ou de provoquer un bouchage.

- Rouleau du support
Ne coupez pas le support sur la ligne perforée ni dans une zone de 1 mm juste après celle-ci dans le sens de l'avance.
- Support en paravent
Ne coupez pas le support sur la ligne perforée ni dans une zone de 4 à 25 mm juste après celle-ci dans le sens de l'avance.

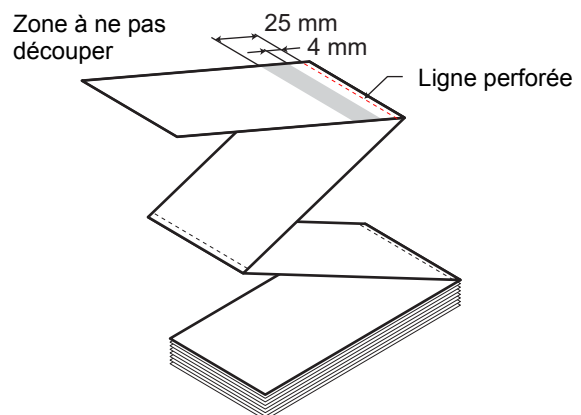
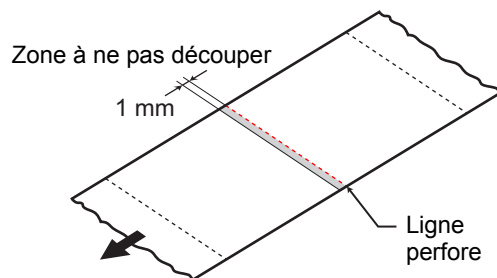

5.4 Réglage de la qualité d'impression

Vous pouvez régler la qualité d'impression en modifiant la noirceur de l'impression et la vitesse d'impression.

5.4.1 Réglage du contraste de l'impression

Pour régler le contraste de l'impression, procédez comme suit :

Remarque

Vous pouvez régler plus précisément le contraste de l'impression en définissant le paramètre **Darkness Adjust** (Réglage noirceur) dans le menu **Printing (Impression) > Advanced (Avancé) > Adjustments (Réglages)**.

- 1 Lorsque l'imprimante est en mode Online (En ligne), appuyez sur la touche ►|| pour basculer en mode Offline (Hors ligne).
- 2 Appuyez sur la touche ◀ pour afficher le menu **Settings** (Paramètres).
- 3 Appuyez sur les touches ◀/▶ pour sélectionner **Printing** (Impression) puis appuyez sur la touche ◀.
- 4 Appuyez sur les touches ▲/▼ pour sélectionner le paramètre **Darkness** (Noirceur) puis appuyez sur la touche ◀. L'écran Darkness (Noirceur) s'affiche.

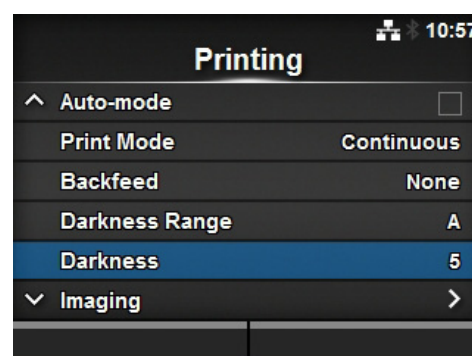
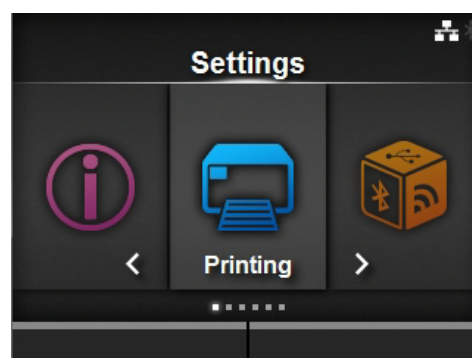

5 Appuyez sur les touches ▲/▼ pour sélectionner une valeur.

La plage de valeurs est comprise entre 1 et 10. 1 est la plus claire et 10 la plus foncée.

6 Appuyez sur la touche programmable de droite ou sur la touche ← pour sauvegarder la valeur.

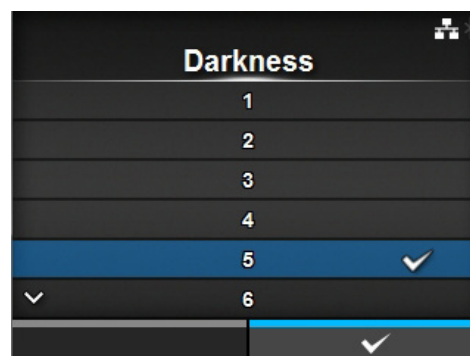

5.4.2 Réglage de la vitesse d'impression

Le réglage de la vitesse d'impression modifie tant la vitesse d'impression que la qualité de celle-ci. La plage de valeurs pour la vitesse d'impression varie selon la résolution de l'impression :

<CL4NX>

- Résolution de 203 dpi (8 points/mm) : 2 à 10 pps (pouce/sec.)
- Résolution de 305 dpi (12 points/mm) : 2 à 8 pps (pouce/sec.)
- Résolution de 609 dpi (24 points/mm) : 2 à 6 pps (pouce/sec.)

<CL6NX>

- Résolution de 203 dpi (8 points/mm) : 2 à 10 pps (pouce/sec.)
- Résolution de 305 dpi (12 points/mm) : 2 à 8 pps (pouce/sec.)

Remarque (CL4NX uniquement)

Si le kit Linerless en option est installé, la plage de valeurs varie entre 2 et 6 pps, indépendamment de la résolution d'impression de l'imprimante.

Pour régler la vitesse d'impression, procédez comme suit :

- 1** Lorsque l'imprimante est en mode Online (En ligne), appuyez sur la touche ►|| pour basculer en mode Offline (Hors ligne).
- 2** Appuyez sur la touche ← pour afficher le menu **Settings** (Paramètres).

- 3** Appuyez sur les touches ◀/▶ pour sélectionner **Printing** (Impression) puis appuyez sur la touche ↵.

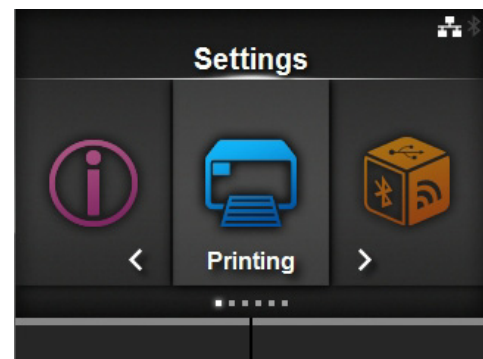

- 4** Appuyez sur les touches ▲/▼ pour sélectionner le paramètre **Speed** (Vitesse) puis appuyez sur la touche ↵. L'écran Speed (Vitesse) s'affiche.

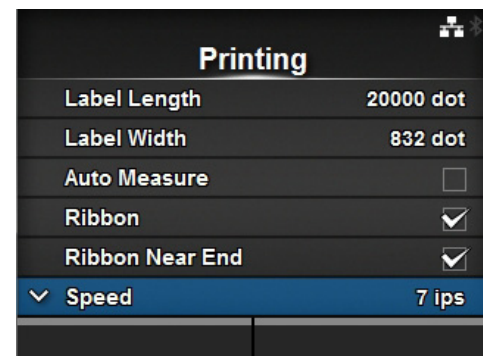

- 5** Appuyez sur les touches ▲/▼ pour sélectionner une valeur.

- 6** Appuyez sur la touche programmable de droite ou sur la touche ↵ pour sauvegarder la valeur.

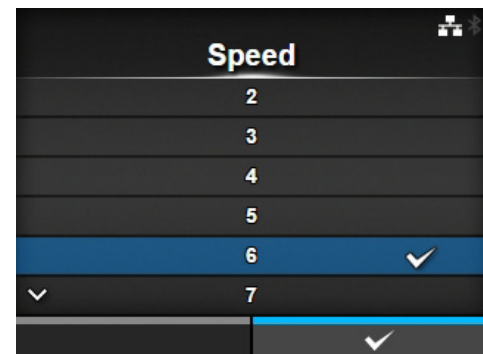

5.5 Réglage du volume de l'alarme sonore

Pour régler le volume de l'alarme sonore émise en cas d'erreur, procédez comme suit :

- 1 Lorsque l'imprimante est en mode Online (En ligne), appuyez sur la touche ► du panneau de commande pour basculer en mode Offline (Hors ligne).
- 2 Appuyez sur la touche ◀ pour afficher le menu **Settings** (Paramètres).
- 3 Appuyez sur les touches ◀/▶ pour sélectionner **System** (Système) puis appuyez sur la touche ◀.
- 4 Sélectionnez **Sound (Son) > Error Sound (Son erreur)** avec les touches ▲/▼ puis appuyez sur la touche ◀.
L'écran Erreur Sound (Son erreur) s'affiche.
- 5 Appuyez sur les touches ▲/▼ pour régler le volume.
Les options sont les suivantes :
 - **Off** (Désactivé) : coupe le son.
 - **Low** (Bas) : volume faible.
 - **Medium** (Moyen) : volume moyen.
 - **High** (Haut) : volume élevé.
- 6 Appuyez sur la touche programmable de droite ou sur la touche ◀ pour sauvegarder la valeur.

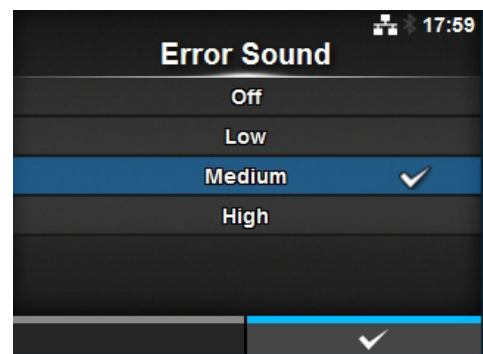
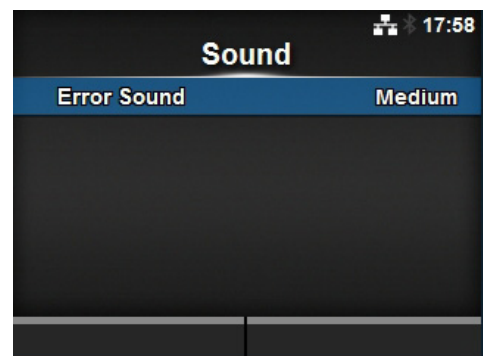
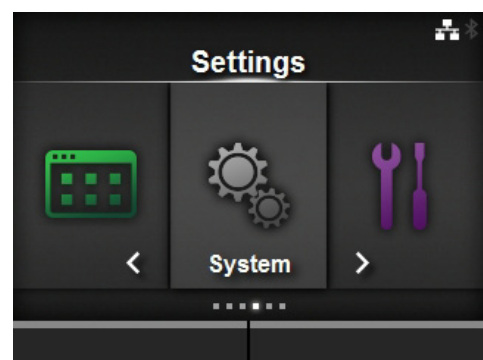

5.6 Réglage de l'équilibrage de la pression de la tête d'impression

L'équilibrage de la tête d'impression permet d'équilibrer la pression entre la tête d'impression et le rouleau en caoutchouc. Si l'équilibrage est mal réglé, l'image imprimée sera plus sombre d'un côté du support et le support risque de se décaler vers la partie présentant la pression la plus élevée.

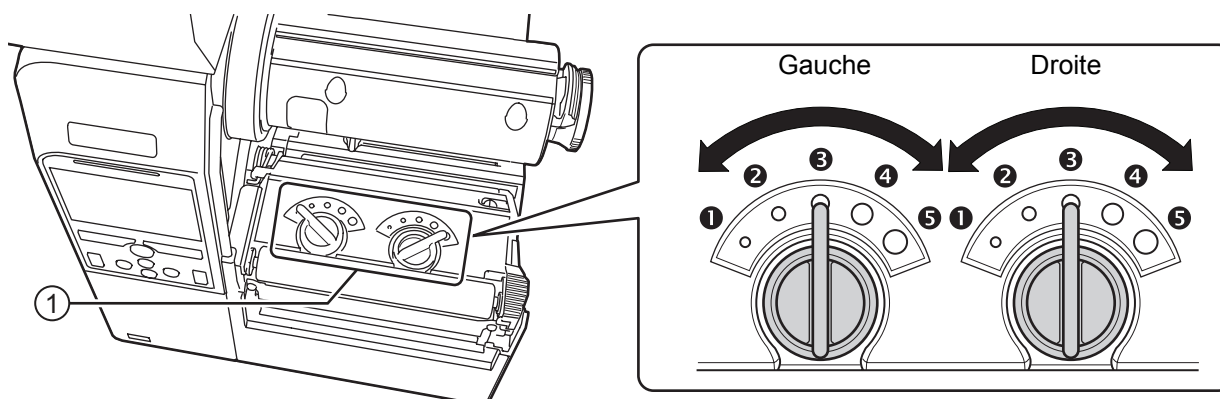

Configuration des critères d'équilibrage de la pression de la tête d'impression

- Réglez la pression de la tête d'impression selon l'épaisseur du support (incluant le liner).
- Réglez l'équilibrage de la pression selon la largeur du support utilisé.

5.6.1 Réglage de la pression de la tête

Pour régler l'équilibrage de la pression de la tête, procédez comme suit :

- 1 Ouvrez le **capot supérieur** de l'imprimante.
- 2 Localisez les **cadres de réglage** ① au-dessus de la **tête d'impression**, comme illustré.
- 3 Faites tourner les **cadres de réglage** ① en fonction de l'épaisseur du support.

Épaisseur du support (mm)	0,060 - 0,200	0,200 - 0,268
Gradation de l'équilibrage de la pression	③ (gauche et droite, CL4NX uniquement) ③ à (gauche et droite, CL4NX uniquement)	④ à ⑤ (gauche et droite)
Référence	Papier fin, étiquette normale, etc.	Papier/étiquette épais, etc.

- 4 Veillez à respecter les instructions données après l'étape 3 pour régler l'équilibrage de la pression.

Remarque

- Le paramètre d'usine par défaut est ③ à gauche et ③ à droite.
Pour le modèle avec distributeur de l'imprimante CL6NX, le paramètre d'usine par défaut est ④ à gauche et ④ à droite.
- L'épaisseur du support inclut le liner.

5.6.2 Réglage de l'équilibrage de la pression

Pour régler l'équilibrage de la pression, procédez comme suit :

- 1** Ouvrez le **capot supérieur** de l'imprimante.
- 2** Localisez les **cadrons de réglage** ① au-dessus de la **tête d'impression**, comme illustré.
- 3** Faites tourner les **cadrons de réglage** ① selon la largeur du support et définissez l'équilibrage de la pression.

Pour l'imprimante CL4NX :

Largeur du support (mm)	25 - 54	54 - 83	83 - 131
Gradation de l'équilibrage de la pression	Gauche ③ Droite ①	Gauche ③ Droite ②	Gauche ③ Droite ③

*Utilisez d'abord le paramètre de gradation pour la pression de la tête puis ajustez en fonction de la largeur du support.

Le tableau ci-dessus illustre un exemple de réglage lorsque la pression de la tête est ③ à gauche.

Pour l'imprimante CL6NX :

Largeur du support (mm)	50 - 120	120 - 140	140 - 160	160 - 180
Gradation de l'équilibrage de la pression	Gauche ⑤ Droite ①	Gauche ③ ou ④ Droite ①	Gauche ③ ou ④ Droite ②	Gauche ③ ou ④ Droite ③ ou ④

*Utilisez d'abord le paramètre de gradation pour la pression de la tête puis ajustez en fonction de la largeur du support.

Remarque

Le paramètre d'usine par défaut est ③ à gauche et ③ à droite.

Pour le modèle avec distributeur de l'imprimante CL6NX, le paramètre d'usine par défaut est ④ à gauche et ④ à droite.

This page is intentionally left blank.

6



Dépannage







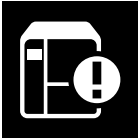

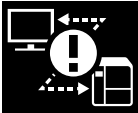
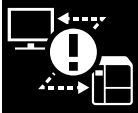
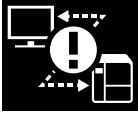
Ce chapitre décrit les erreurs associées à l'imprimante et les écrans indiquant l'état actuel.





6.1 Messages d'erreur

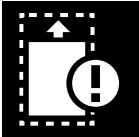



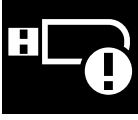

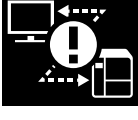

En cas d'erreur de l'imprimante, le message de l'erreur s'affiche à l'écran.



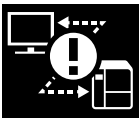

Les messages des erreurs, leur cause et les solutions possibles sont décrits ci-après :

Erreur			
N°	Message	Cause	Résolution
1001	Machine Error (Erreur machine)  Pour annuler l'erreur : mettez l'imprimante hors tension.	Carte mère défectueuse.	Remplacez la carte mère.
	1002	Program error (Erreur programme)  Pour annuler l'erreur : mettez l'imprimante hors tension.	Mémoire Flash inaccessible.
Dépassement du nombre maximal d'écritures.			Remettez l'imprimante sous tension.
Autre erreur programme.			Remplacez la carte mère.
1003	Parity Error (Erreur de parité)  Pour annuler l'erreur : appuyez sur la touche Offline (Hors ligne) ►► ou réglez les paramètres.	Paramètres RS-232C incorrects.	Réglez correctement les paramètres d'interface.
		Connexion du câble incorrecte.	Vérifiez et raccordez correctement le câble.
1004	Overrun Error (Erreur de dépassement)  Pour annuler l'erreur : appuyez sur la touche Offline (Hors ligne) ►► ou réglez les paramètres.	Paramètres RS-232C incorrects.	Réglez correctement les paramètres d'interface.
		Connexion du câble incorrecte.	Vérifiez et raccordez correctement le câble.
1005	Framing Error (Erreur de trame)  Pour annuler l'erreur : appuyez sur la touche Offline (Hors ligne) ►► ou réglez les paramètres.	Paramètres RS-232C incorrects.	Réglez correctement les paramètres d'interface.
		Connexion du câble incorrecte.	Vérifiez et raccordez correctement le câble.

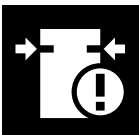

Erreur			
N°	Message	Cause	Résolution
1006	Buffer overflow (Dépassement de capacité)  Pour annuler l'erreur : appuyez sur la touche Offline (Hors ligne) ou  .	La taille des données reçues dépasse la taille du tampon de réception.	N'envoyez pas des données dont la taille dépasse celle du tampon de réception.
		Les paramètres de communication entre l'imprimante et l'hôte sont incorrects.	Définissez correctement la communication entre l'imprimante et l'hôte.
1007	Head open (Tête ouverte)  Pour annuler l'erreur : fermez la tête d'impression.	La tête d'impression n'est pas bloquée.	Bloquez la tête d'impression.
		Le capteur de détection de l'ouverture/fermeture de la tête d'impression est défectueux.	Remplacez le capteur de détection de l'ouverture/fermeture de la tête d'impression.
1008	Out of paper (Plus de papier)  Pour annuler l'erreur : chargez le support et ouvrez/fermez la tête d'impression ou appuyez sur la touche Offline (Hors ligne) ou  .	Le support n'est pas chargé.	Chargez correctement le support.
		Le support n'a pas été correctement chargé.	
		La sensibilité du capteur de support n'a pas été correctement configurée.	Permet de régler le niveau du capteur.
		Bourrage du support.	Retirez le support provoquant un bourrage.
		Le capteur du support est encrassé.	Nettoyez le capteur.
		Le câble du capteur de support est déconnecté.	Raccordez correctement le câble du capteur du support.
1009	Ribbon End (Fin de ruban)  Pour annuler l'erreur : chargez correctement le ruban et fermez la tête d'impression ou appuyez sur la touche Offline (Hors ligne) ou  .	Le ruban n'est pas chargé.	Chargez un nouveau ruban.
		Le ruban est endommagé.	
		Le ruban n'a pas été correctement chargé.	Chargez correctement le ruban.
1010	Media Error (Erreur de média)  Pour annuler l'erreur : appuyez sur la touche Offline (Hors ligne) ou  ou ouvrez/fermez la tête d'impression.	La taille de support configurée et la taille du support chargé sont différentes.	Vérifiez la taille de support configurée et la taille du support chargé.
		La taille des données d'impression reçues est supérieure à la taille de support configurée.	Vérifiez les données d'impression.
		La distance d'avance du support est plus longue à cause d'un niveau de capteur incorrect.	Permet de régler le niveau du capteur.

Erreur			
N°	Message	Cause	Résolution
1012	 <p>Head Error (Erreur de tête)</p> <p>Pour annuler l'erreur : mettez l'imprimante hors tension ou modifiez les conditions de contrôle de la tête d'impression.</p>	Les éléments d'impression sont usés.	Modifiez les conditions du contrôle de la tête d'impression pour ne vérifier que les éléments manquants dans les codes-barres et essayez de définir les éléments manquants comme des barres blanches.
		La tête d'impression est endommagée.	Remplacez la tête d'impression.
1013	 <p>USB write error (Erreur d'écriture USB)</p> <p>Pour annuler l'erreur : insérez la clé USB, effacez la mémoire USB ou appuyez sur la touche Offline (Hors ligne) ou ▶ .</p>	La mémoire USB a été déconnectée pendant l'écriture.	Connectez la clé USB.
		L'espace de copie dans la mémoire USB n'est pas suffisant.	Vérifiez que la mémoire USB possède un espace de copie suffisant.
		L'écriture de données dans la mémoire USB échoue.	Remplacez la clé USB.
		La mémoire USB n'est pas formatée.	Formatez la mémoire USB.
1014	 <p>USB memory full (Mémoire USB pleine)</p> <p>Pour annuler l'erreur : utilisez une clé USB avec une capacité de stockage suffisante ou appuyez sur la touche Offline (Hors ligne) ou ▶ .</p>	L'espace disponible de la clé USB n'est pas suffisant.	Supprimez les données inutiles de la clé USB.
1015	 <p>Cutter error (Erreur de massicot)</p> <p>Pour annuler l'erreur : appuyez sur la touche FEED (Alimentation).</p>	Bourrage du support au niveau du massicot.	Retirez le bourrage du massicot.
		La lame du massicot ne revient pas à la position voulue.	Appuyez sur la touche FEED pendant 5 secondes pour replacer la lame du massicot à la position spécifiée.
1016	 <p>Cutter Open (Massicot ouvert)</p> <p>Pour annuler l'erreur : fermez le support du massicot.</p>	Le levier d'ouverture du massicot est ouvert.	Fermez et bloquez le levier d'ouverture du massicot.
		Le câble du massicot est déconnecté.	Raccordez correctement le câble du massicot.
		Le capteur d'ouverture du massicot est défectueux.	Remplacez le capteur d'ouverture du massicot.
1017	 <p>Command Error (Erreur de commande)</p> <p>Pour annuler l'erreur : appuyez sur la touche Cancel (Annuler) ou la touche ▶ .</p>	Commande ou paramètre incorrect dans les données d'impression. Caaa : position à laquelle l'erreur s'est produite <bb> : nom de la commande erronée cc : code de l'erreur	Vérifiez les données d'impression.

Erreur			
N°	Message	Cause	Résolution
1018	<p>Erreur d'étiquette RFID (CL4NX uniquement)</p> <hr/>  <p>Pour annuler l'erreur : appuyez sur la touche Cancel (Annuler).</p>	Impossible d'écrire/de lire l'incrustation (inlay) RFID.	Éliminez cette étiquette.
1019	<p>Erreur de système RFID (CL4NX uniquement)</p> <hr/>  <p>Pour annuler l'erreur : mettez l'imprimante hors tension.</p>	Le module RFID ne fonctionne pas correctement.	Contactez le centre d'assistance technique pour faire réparer le module RFID.
1020	<p>Calendar Error (Erreur du calendrier)</p> <hr/>  <p>Pour annuler l'erreur : modifiez le réglage du calendrier, appuyez sur la touche Offline (Hors ligne) ou  ou mettez l'imprimante hors tension.</p>	La date et l'heure du calendrier sont incorrectes.	Vérifiez si vous avez installé le kit de l'horloge interne (RTC) ou remplacez la carte de circuit imprimé du kit RTC.
1021	<p>BCC Check Error (Erreur contrôle BCC)</p> <hr/>  <p>Pour annuler l'erreur : appuyez sur la touche  ou annulez la tâche d'impression.</p>	Le code BCC des données à envoyer (un élément) est incorrect.	<p>Vérifiez les données à envoyer et les paramètres de communication.</p> <p> (touche) : poursuit l'impression à partir des données d'impression au niveau desquelles l'erreur BCC s'est produite.</p> <p>Commande d'envoi d'un caractère SUB : annule l'erreur BCC et poursuit l'impression à partir de l'endroit où elle a été interrompue.</p>
1022	<p>Overheat Error (Erreur de surchauffe)</p> <hr/>  <p>Pour annuler l'erreur : arrêtez l'imprimante et attendez que la température diminue.</p>	La température de l'imprimante dépasse la valeur de tolérance.	Arrêtez l'imprimante et attendez que la température diminue.

Erreur			
N°	Message	Cause	Résolution
1023	<p>NTP Error (Erreur NTP)</p>  <p>Pour annuler l'erreur : appuyez sur la touche Offline (Hors ligne) ou réglez les paramètres du calendrier.</p>	Impossible de se connecter au serveur de temps et de régler l'horloge du calendrier.	<p>Vérifiez que l'adresse du serveur de temps est correcte.</p> <p>Vérifiez que l'imprimante est connectée au serveur de temps.</p> <p>Si le kit RTC (horloge en temps réel) est installé, le calendrier peut être réglé manuellement et le fonctionnement peut reprendre sans fonctionnalités NTP. Pour vérifier ou régler l'horloge, accédez au menu System et configurez les paramètres de date et d'heure.</p>
1024	<p>Densité de tête modifiée</p>  <p>Pour annuler l'erreur : confirmez le message d'invite.</p>	La tête d'impression n'est pas installée.	Installez la tête d'impression.
		Une nouvelle tête d'impression avec une résolution différente a été installée.	Installez une tête d'impression avec la même densité que l'ancienne.
1028	<p>Gap not found (Espace introuvable)</p>  <p>Pour annuler l'erreur : appuyez sur la touche Offline (Hors ligne) ou ouvrez/fermez la tête d'impression.</p>	Étiquette plissée.	Nettoyez et réglez le trajet du support.
		Type de capteur incorrect.	Utilisez le type de capteur approprié.
		Niveau du capteur de support incorrect.	Réglez le niveau du capteur de support.
1035	<p>I-Mark not found (I-Mark introuvable)</p>  <p>Pour annuler l'erreur : appuyez sur la touche Offline (Hors ligne) ou ouvrez/fermez la tête d'impression.</p>	Étiquette plissée.	Nettoyez et réglez le trajet du support.
		Type de capteur incorrect.	Utilisez le type de capteur approprié.
		Niveau du capteur de support incorrect.	Réglez le niveau du capteur de support.
1046	<p>EAP authentication error (Erreur d'authentification EAP) (échec EAP)</p>  <p>Pour annuler l'erreur : modifiez les paramètres Wi-Fi ou appuyez sur la touche Offline (Hors ligne).</p>	Échec de l'authentification EAP.	Utilisez les paramètres Wi-Fi corrects.

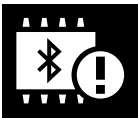
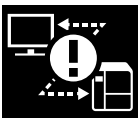
6 Dépannage

Erreur			
N°	Message	Cause	Résolution
1047	<p>EAP authentication error (Erreur d'authentification EAP) (expiration EAP)</p> <hr/>  <p>Pour annuler l'erreur : appuyez sur la touche Offline (Hors ligne).</p>	Échec de l'authentification EAP.	Utilisez le point d'accès et les paramètres de serveur d'authentification corrects.
1050	<p>Bluetooth error (Erreur Bluetooth)</p> <hr/>  <p>Pour annuler l'erreur : confirmez le message d'invite.</p>	Module Bluetooth défectueux.	Contactez le centre d'assistance technique pour faire réparer le module Bluetooth.
1058	<p>CRC check error (Erreur contrôle CRC)</p> <hr/>  <p>Pour annuler l'erreur : appuyez sur la touche programmable de gauche ou de droite.</p>	<p>Les contrôles CRC (cyclical redundancy check, contrôle de redondance cyclique) n'ont pas été ajoutés aux données.</p> <p>Les contrôles CRC ne correspondent pas</p>	<p>Vérifiez les données transmises et les paramètres d'interface.</p> <p>Touche programmable de droite : poursuit l'impression à partir des données d'impression au niveau desquelles l'erreur CRC s'est produite.</p> <p>Touche programmable de gauche : annule les données d'impression comportant l'erreur CRC et poursuit l'impression à partir de l'élément suivant.</p>
1059	<p>Non-RFID warning (CL4NX only) (Avertissement non RFID (CL4NX uniquement))</p> <hr/>  <p>Pour annuler l'erreur : appuyez sur la touche Cancel (Annuler).</p>	Lorsque cet avertissement est activé et qu'une étiquette RFID est chargée, une tâche d'impression sans commande RFID est lancée.	<p>Ajoutez la commande RFID à la tâche d'impression.</p> <p>Désactivez l'avertissement non RFID.</p> <p>Remplacez par une étiquette non RFID.</p>
1066	<p>Paper jam error (Erreur bourrage papier)</p> <hr/>  <p>Pour annuler l'erreur : ouvrez la tête d'impression et rechargez le support.</p>	Bourrage du support.	<p>Retirez le support provoquant un bourrage.</p> <p>Rechargez le support.</p>

6.1.1 Informations complémentaires sur l'erreur de commande

Mouvement de l'imprimante en cas d'erreur de commande

Lorsque le paramètre **Show Error (Afficher erreur)** a la valeur ENABLE (Activer) dans le mode Applications > SBPL, des informations sur l'erreur de commande sont affichées dans le message d'erreur (deuxième ligne) et l'impression est suspendue.

Cette erreur peut être effacée en appuyant sur la touche programmable de gauche **CANCEL X** mais les données contenant l'erreur détectée sont supprimées et ne peuvent pas être imprimées.



Informations sur l'erreur de commande

Emplacement de l'erreur

La partie « Caaa » du message d'erreur de commande indique l'emplacement de l'erreur de commande.

« aaa » indique le nombre de commandes ESC de ESC+A.

Notez que la commande ESC+A n'est pas incluse dans le nombre de commandes ESC, qui peut aller jusqu'à 999. Si le nombre de commandes ESC dépasse 999, le nombre 999 reste affiché.

Exemple :

Détection d'une erreur de commande par la commande <H> - Position d'impression horizontale

-----: [ESC]A

C001: [ESC]V100

C002: [ESC]H99999 => Emplacement de l'erreur de commande

C003: [ESC]L0202

C004: [ESC]M,ABCDEF

C005: [ESC]Q1

C006: [ESC]Z

Dans l'exemple « C002 » représente l'emplacement de l'erreur de commande.

Nom de la commande erronée

Le nom de la commande présentant une erreur est indiqué dans la partie « <bb> ».

* Un nom de commande d'un octet est aligné à gauche.

Code de l'erreur

La raison de l'erreur de commande est indiquée dans le code « cc ».

Code <cc>	Cause
01	Commande incorrecte analysée
02	Paramètre incorrect reçu
03	Données de caractères externes et graphiques incorrectes analysées
04	Emplacement mémoire spécifié (lecteur de carte) incorrect. Tentative d'écriture sur un support protégé en écriture.
05	Numéro spécifié par la commande d'enregistrement déjà utilisé
06	Espace d'enregistrement dépassé (mémoire pleine)
07	Données non enregistrées
08	Position de début d'impression en dehors de la zone imprimable
09	Image en cours d'impression en dehors de la zone imprimable (code-barres uniquement)

6.2 Voyant LED allumé en rouge/bleu

Le voyant LED s'allume ou clignote pour indiquer l'état actuel de l'imprimante.
Lorsque le voyant LED clignote ou s'allume, l'imprimante peut avoir les états suivants :

Voyant	État de l'imprimante	Résolution
Voyant éteint.	L'imprimante est hors tension ou en mode hors ligne.	Mettez l'imprimante sous tension ou passez en mode en ligne.
Voyant bleu allumé.	L'imprimante est en mode en ligne.	Vous pouvez utiliser l'imprimante.
Clignote en bleu (toutes les deux secondes).	L'imprimante est en mode en ligne.	Vous pouvez utiliser l'imprimante.
Voyant rouge allumé	Une erreur s'est produite.	Annulez l'erreur en fonction du message affiché.

Remarque

Si l'imprimante bascule en mode veille alors qu'elle affiche un état d'erreur (voyant LED allumé en rouge), le voyant LED clignote en bleu avec un intervalle de deux secondes.

6.3 Tableau de dépannage

Vérifiez les éléments ci-dessous lorsque l'imprimante ne fonctionne pas correctement.

AVERTISSEMENT

- Il ne faut jamais toucher le bouton d'alimentation ni brancher ou débrancher le câble d'alimentation avec les mains mouillées. Vous risqueriez de recevoir une décharge électrique.
- Pensez à débrancher le câble d'alimentation de la prise murale avant tout nettoyage.

Remarque

Procurez-vous le kit ou la feuille de nettoyage auprès de votre revendeur SATO et du centre d'assistance technique.

6.3.1 Pas d'alimentation/écran vide

N°	Éléments à contrôler	Résolution
1	Le câble d'alimentation est-il branché dans la prise CA ?	Branchez correctement le câble d'alimentation dans la prise CA.
2	Le câble d'alimentation est-il correctement raccordé à l'imprimante ?	Raccordez le câble d'alimentation à la borne d'entrée CA à l'arrière de l'imprimante.
3	Le fusible de l'imprimante a-t-il fondu ?	Remplacez le fusible de l'imprimante.
4	Le câble d'alimentation est-il endommagé ?	Remplacez le câble d'alimentation. Contactez le revendeur SATO et le centre d'assistance technique pour obtenir le câble adapté à l'imprimante. N'utilisez pas d'autre câble que le câble d'alimentation fourni pour cette imprimante.
5	La prise CA à laquelle l'imprimante est raccordée est-elle alimentée en électricité ?	Vérifiez si la prise CA est alimentée. Branchez l'imprimante sur une autre prise CA.
6	La carte mère est-elle défectueuse ?	Remplacez la carte mère.

6.3.2 Avance du support impossible

N°	Éléments à contrôler	Résolution
1	Le support et le ruban sont-ils adaptés à l'imprimante ?	Utilisez un support et un ruban adaptés à l'imprimante.
2	Le support et le ruban sont-ils correctement chargés ?	Chargez correctement le support et le ruban.
3	Le support ou le ruban est-il déformé ?	Utilisez un support ou un ruban non déformé. Vous ne pouvez pas faire avancer un support ou un ruban déformé.
4	Le guide du support est-il correctement réglé ?	Réglez le guide du ruban.
5	Avez-vous défini le type de capteur approprié ?	Définissez le type de capteur approprié.
6	La sensibilité du capteur de support est-elle correctement configurée ?	Permet de régler le niveau du capteur.

N°	Éléments à contrôler	Résolution
7	Le rouleau en caoutchouc est-il encrassé ?	Si le rouleau en caoutchouc est encrassé, nettoyez-le avec le kit de nettoyage. Pour nettoyer l'imprimante, référez-vous à la Section 5.2 Entretien de la tête d'impression et du rouleau en caoutchouc .
8	Le rouleau en caoutchouc est-il endommagé ?	Remplacez le rouleau en caoutchouc.
9	L'interface fonctionne-t-elle correctement ?	Vérifiez l'interface conformément aux instructions de dépannage de l'interface.
10	Les données/le signal transmis par l'ordinateur sont-ils incorrects ?	Remettez le périphérique sous tension. Vérifiez les données envoyées par l'ordinateur et les paramètres de communication.
11	La carte mère est-elle défectueuse ?	Remplacez la carte mère.

6.3.3 Avance du support possible mais impression impossible

N°	Éléments à contrôler	Résolution
1	Le support et le ruban utilisés sont-ils adaptés à l'imprimante ?	Utilisez un support et un ruban adaptés à l'imprimante.
2	Le ruban est-il correctement enroulé ?	Si la molette du réenrouleur n'est pas réglée sur sa position d'origine, retirez le ruban déjà enroulé et réglez à nouveau la molette.
3	Avez-vous défini le type de capteur approprié ?	Définissez le type de capteur approprié.
4	La tête d'impression est-elle correctement installée ?	Installez correctement la tête d'impression.
5	La pression de la tête d'impression est-elle trop forte ou trop faible ?	Réglez la pression de la tête d'impression avec le cadran de réglage de la tête.
6	La tête d'impression est-elle encrassée ou une étiquette est-elle collée à la tête ?	Si la tête d'impression est encrassée, nettoyez-le avec le stylo de nettoyage. Si une étiquette reste collée sur la tête d'impression, retirez-la. Si la colle de l'étiquette reste fixée sur la tête d'impression, éliminez-la avec un kit de nettoyage. Ne nettoyez pas la tête avec un objet dur. Vous risquez d'endommager la tête d'impression. Pour nettoyer l'imprimante, référez-vous à la Section 5.2 Entretien de la tête d'impression et du rouleau en caoutchouc .
7	Le capteur du support est-il encrassé ?	Si le capteur de support est encrassé, nettoyez-le avec le kit de nettoyage. Pour nettoyer l'imprimante, référez-vous à la Section 5.2 Entretien de la tête d'impression et du rouleau en caoutchouc .
8	L'interface fonctionne-t-elle correctement ?	Vérifiez l'interface conformément aux instructions de dépannage de l'interface.
9	Les données/le signal transmis par l'ordinateur sont-ils incorrects ?	Remettez le périphérique sous tension. Vérifiez les données envoyées par l'ordinateur et les paramètres de communication.

N°	Éléments à contrôler	Résolution
10	La tête d'impression est-elle défectueuse ?	Remplacez la tête d'impression et remettez le compteur à zéro.
11	La carte mère est-elle défectueuse ?	Remplacez la carte mère.

6.3.4 Qualité d'impression médiocre

N°	Éléments à contrôler	Résolution
1	Le support et le ruban utilisés sont-ils adaptés à l'imprimante ?	Utilisez un support et un ruban adaptés à l'imprimante.
2	Le support et le ruban sont-ils correctement chargés ?	Vérifiez si le support et le ruban sont correctement chargés.
3	La tension du ruban est-elle correcte ?	Réglez la tension du ruban.
4	La tête d'impression est-elle correctement installée ?	Installez correctement la tête d'impression.
5	La pression de la tête d'impression est-elle trop forte ou trop faible ?	Réglez la pression de la tête d'impression avec le cadran de réglage de la tête.
6	La vitesse d'impression est-elle trop rapide ?	Réglez la vitesse de l'imprimante.
7	Le contraste de l'impression est-il trop important ou trop faible ?	Réglez le contraste de l'impression.
8	Le rouleau en caoutchouc est-il encrassé ?	Si le rouleau en caoutchouc est encrassé, nettoyez-le avec le kit de nettoyage. Pour nettoyer l'imprimante, référez-vous à la section Entretien.
9	La tête d'impression est-elle encrassée ou une étiquette est-elle collée à la tête ?	Si la tête d'impression est encrassée, nettoyez-le avec le stylo de nettoyage. Si une étiquette reste collée sur la tête d'impression, retirez-la. Si la colle de l'étiquette reste fixée sur la tête d'impression, éliminez-la avec un kit de nettoyage. Ne nettoyez pas la tête avec un objet dur. Vous risquez d'endommager la tête d'impression. Pour nettoyer l'imprimante, référez-vous à la Section 5.2 Entretien de la tête d'impression et du rouleau en caoutchouc .
10	La tête d'impression est-elle défectueuse ?	Remplacez la tête d'impression et remettez le compteur à zéro.
11	Le rouleau en caoutchouc est-il endommagé ?	Remplacez le rouleau en caoutchouc.
12	La carte mère est-elle défectueuse ?	Remplacez la carte mère.

6.3.5 Position d'impression incorrecte

N°	Éléments à contrôler	Résolution
1	Le support et le ruban utilisés sont-ils adaptés à l'imprimante ?	Utilisez un support et un ruban adaptés à l'imprimante.
2	Le support et le ruban sont-ils correctement chargés ?	Vérifiez si le support et le ruban sont correctement chargés.
3	Le support ou le ruban est-il déformé ?	Utilisez un support ou un ruban non déformé. Vous ne pouvez pas faire avancer un support ou un ruban déformé.
4	La tête d'impression est-elle correctement installée ?	Réglez la tête d'impression.
5	Le guide du support est-il correctement réglé ?	Réglez le guide du ruban.
6	Avez-vous défini le type de capteur approprié ?	Définissez le type de capteur approprié.
7	La sensibilité du capteur de support est-elle correctement configurée ?	Permet de régler le niveau du capteur.
8	Le décalage est-il correctement configuré ?	Ajustez le décalage.
9	Le décalage du pas ou du point de référence de base est-il correctement configuré ?	Réglez le décalage du pas ou du point de référence de base.
10	Le rouleau en caoutchouc est-il encrassé ?	Si le rouleau en caoutchouc est encrassé, nettoyez-le avec le kit de nettoyage. Pour nettoyer l'imprimante, référez-vous à la Section 5.2 Entretien de la tête d'impression et du rouleau en caoutchouc .
11	Le capteur du support est-il encrassé ?	Si le capteur de support est encrassé, nettoyez-le avec le kit de nettoyage. Pour nettoyer l'imprimante, référez-vous à la Section 5.2 Entretien de la tête d'impression et du rouleau en caoutchouc .
12	Les données/le signal transmis par l'ordinateur sont-ils incorrects ?	Remettez le périphérique sous tension. Vérifiez les données envoyées par l'ordinateur et les paramètres de communication.
13	Le rouleau en caoutchouc est-il endommagé ?	Remplacez le rouleau en caoutchouc.

6.4 Dépannage de l'interface

Lorsqu'une erreur d'interface se produit sur l'imprimante, aidez-vous de la liste de contrôle associée à l'interface en question pour résoudre les problèmes.

6.4.1 Interface USB

N°	Élément à contrôler
1	Vérifiez que le câble d'alimentation est correctement branché.
2	Vérifiez que le câble n'est pas endommagé.
3	Vérifiez la configuration de l'imprimante. Vérifiez la configuration de l'interface USB via le menu Settings (Paramètres) > Interface > USB .
4	Si l'ordinateur possède plusieurs ports USB, utilisez un autre port.
5	Déconnectez les autres périphériques USB connectés à l'ordinateur.
6	Remettez l'imprimante et l'ordinateur sous tension et réessayez.
7	Installez à nouveau le pilote USB.

6.4.2 Interface Ethernet LAN

N°	Élément à contrôler
1	Vérifiez que le câble du réseau local (LAN) est correctement raccordé.
2	Vérifiez que le câble n'est pas endommagé.
3	Vérifiez la configuration de l'imprimante. Vérifiez la configuration de l'interface Ethernet LAN via le menu Settings (Paramètres) > Interface > Network (Réseau) .
4	Vérifiez que l'adresse IP allouée est accessible à l'aide d'une commande PING.
5	Vérifiez que le concentrateur est sous tension.
6	Vérifiez que le concentrateur n'est pas endommagé.
7	Remettez l'imprimante sous tension.

6.4.3 Interface Bluetooth

N°	Élément à contrôler
1	Vérifiez si la fonction Bluetooth est activée.
2	Vérifiez si les périphériques utilisant la même bande de fréquence, par exemple des périphériques LAN sans fil ou un micro-ondes, ne sont pas en cours d'utilisation.
3	Vérifiez s'il n'y a pas d'obstacle, par exemple un rack en métal entre l'imprimante et l'ordinateur.
4	Vérifiez la configuration de l'imprimante. Vérifiez la configuration de l'interface Bluetooth via le menu Settings (Paramètres) > Interface > Bluetooth .
5	Remettez l'imprimante et l'ordinateur sous tension et réessayez.
6	Installez à nouveau le pilote Bluetooth.

6.4.4 Interface RS232C

N°	Élément à contrôler
1	Vérifiez que le câble RS-232C est correctement raccordé.
2	Vérifiez que le câble n'est pas endommagé.
3	Vérifiez la configuration de l'imprimante. Vérifiez la configuration de l'interface RS-232C via le menu Settings (Paramètres) > Interface > RS-232C .
4	Si l'ordinateur possède plusieurs ports RS-232C, utilisez un autre port.
5	Remettez l'imprimante et l'ordinateur sous tension et réessayez.
6	Vérifiez qu'aucun autre logiciel n'utilise le même port RS-232C.

6.4.5 Interface IEEE1284

N°	Élément à contrôler
1	Vérifiez que le câble de l'imprimante est bien connecté au port LPT approprié de l'ordinateur hôte.
2	Vérifiez que le câble n'est pas endommagé.
3	Si vous utilisez un pilote d'imprimante Windows, assurez-vous que le bon port est sélectionné.
4	Vérifiez la configuration de l'imprimante. Vérifiez la configuration de l'interface IEEE1284 via le menu Settings (Paramètres) > Interface > IEEE1284 .
5	Connectez l'imprimante à un autre port.
6	Remettez l'imprimante sous tension.

6.4.6 Interface des signaux externes (EXT)

N°	Élément à contrôler
1	Vérifiez que l'imprimante et le périphérique externe sont raccordés avec le câble approprié.
2	Vérifiez que le câble n'est pas endommagé.
3	Vérifiez que le périphérique externe est sous tension.
4	Vérifiez la configuration de l'imprimante. Vérifiez la configuration de l'interface des signaux externes (EXT) via le menu Settings (Paramètres) > Interface > External I/O (E/S externes) .
5	Remettez l'imprimante et le périphérique externe sous tension.

6.4.7 Interface LAN sans fil

N°	Élément à contrôler
1	Vérifiez si la fonction LAN sans fil est activée.
2	Vérifiez si les périphériques utilisant la même bande de fréquence, par exemple des périphériques LAN sans fil ou un micro-ondes, ne sont pas en cours d'utilisation.
3	Vérifiez s'il n'y a pas d'obstacle, par exemple un rack en métal entre l'imprimante et l'ordinateur.
4	Vérifiez la configuration de l'imprimante. Vérifiez la configuration de l'interface LAN sans fil via le menu Settings (Paramètres) > Interface > Network > Settings > Wi-Fi .
5	Remettez l'imprimante sous tension.

This page is intentionally left blank.

7

Annexe

7.1 Liste de valeurs initiales

La valeur initiale fait référence au paramétrage d'usine de l'imprimante.

Si vous réinitialisez l'imprimante, les valeurs que vous avez paramétrées pour l'imprimante sont remplacées par celles des paramètres d'usine. Les tableaux ci-dessous indiquent la valeur initiale de chaque paramètre ainsi que le type de réinitialisation permettant de rétablir la valeur initiale des valeurs configurées.

ATTENTION

En général, il n'est pas nécessaire de procéder à une réinitialisation. Si vous le faites, vous perdez tous les paramètres que vous avez configurés.

7.1.1 Menu Printing (Impression)

Paramètre	Valeur initiale		Réinitial. utilisateur	Config. usine
	CL4NX	CL6NX		
Label Length (Longueur étiquette)	203 ppp : 20000 points 305 ppp : 18000 points 609 ppp : 9600 points	203 ppp : 20000 points 305 ppp : 18000 points	Oui	Oui
Label Width (Largeur étiquette)	203 ppp : 832 points 305 ppp : 1248 points 609 ppp : 2496 points	Si le paramètre Head Base Position (Position base tête) a la valeur Standard 203 ppp : 1 à 1216 points 305 ppp : 1 à 1984 points Si le paramètre Head Base Position (Position base tête) a la valeur Left-justify (Justifié à gauche) 203 ppp : 1340 points 305 ppp : 2010 points	Oui	Oui
Auto Measure (Détection auto de la longueur)	Disable (Désactiver)		Oui	Oui
Ribbon (Ruban)	Use Ribbon (Utiliser le ruban)		Oui	Oui
Ribbon Near End (Fin de ruban proche)	Enable (Activer)		Oui	Oui
Speed (Vitesse)	203 ppp : 6 i/s 305 ppp : 6 i/s 609 ppp : 4 i/s Mode Linerless : 4 i/s	203 ppp : 6 i/s 305 ppp : 6 i/s	Oui	Oui
Sensor Type (Type de capteur)	Gap None (Sans) (avec le mode d'impression Linerless)	Gap	Oui	Oui
Auto-mode (Mode auto)	Enabled (Activé)		Oui	Oui

Paramètre	Valeur initiale		Réinitial. utilisateur	Config. usine
	CL4NX	CL6NX		
Print Mode (Mode d'impression)	Tear-Off (Déchirer) (aucune option installée) Cutter (Massicot) (si massicot installé) Dispenser (Distributeur) (si distributeur installé) Linerless (si kit Linerless kit installé)	Tear-Off (Déchirer) (aucune option installée) Cutter (Massicot) (si massicot installé) Dispenser (Distributeur) (si distributeur installé)	Oui	Oui
Backfeed (Recul)	Before (Avant) (avec le mode d'impression Tear-Off (Déchirer) ou Linerless) After (Après) (avec le mode d'impression Dispenser (Distributeur) ou Cutter (Massicot)) None (Sans) (avec le mode d'impression en continu (Continuous))	Before (Avant) (avec le mode d'impression Tear-Off (Déchirer)) After (Après) (avec le mode d'impression Dispenser (Distributeur) ou Cutter (Massicot)) None (Sans) (avec le mode d'impression en continu (Continuous))	Oui	Oui
Eject Cut (Ejecter coupe)	0		Oui	Oui
Darkness Range (Plage de noirceur)	A		Oui	Oui
Darkness (Contraste)	5		Oui	Oui
Imaging (Imagerie)	—		—	—
Vertical	0 point		Oui	Oui
Horizontal	0 point		Oui	Oui
Advanced (Avancé)	—		—	—
Calibration (Étalonnage)	—		—	—
Auto-calibration*1 (Étalonnage automatique)	Gap + I-Mark		—	—
GAP Levels (Niveaux GAP)	Valeur réglée en usine		Non	Non
GAP Slice Level (Niveau seuil GAP)	Auto		Non	Non
I-Mark Levels (Niveaux I-Mark)	Valeur réglée en usine		Non	Non
I-Mark Slice Level (Niveau seuil I-Mark)	Auto		Non	Non
Head Check (Contrôle de tête)	Off (Arrêt)		Oui	Oui
Head Check Mode (Mode de contrôle de tête)	Always (Toujours)		Oui	Oui
Every Page (Chaque page)	1		Oui	Oui
Check Media Size (Contrôler la longueur de l'étiquette)	Disabled (Désactivé)		Oui	Oui
Adjustments (Réglages)	—		—	—
Offset (Décalage)	0 point		Non	Non
Pitch (Pas)	0 point		Non	Non
Darkness Adjust (Réglage noirceur)	50		Non	Non
Start Online (Démarrer en ligne)	Enabled (Activé)		Oui	Oui

*1 L'étalonnage automatique n'est pas disponible sur les modèles Linerless.

Paramètre	Valeur initiale		Réinitial. utilisateur	Config. usine
	CL4NX	CL6NX		
Feed After Error (Avance étiquette après erreur)	Disabled (Désactivé)		Oui	Oui
Feed At Power On (Avance étiquette à la mise sous tension)	Disabled (Désactivé)		Oui	Oui
Max Feed (Avance max)	0 point		Oui	Oui
Paper End (Fin de papier)	Using I-mark (Utiliser I-mark)		Oui	Oui
Head Base Position (Position base tête)	Standard		Oui	Oui
Prioritize (Donner la priorité)	Commands (Commandes)		Oui	Oui
Reprint (Réimpression)	Disabled (Désactivé)		Oui	Oui
Print End Position (Position de fin d'impression)	0 point		Oui	Oui

7.1.2 Menu Interface

Paramètre	Valeur initiale		Réinitialis. utilisateur	Config. usine
	CL4NX	CL6NX		
Network (Réseau)	—		—	—
Settings (Paramètres)	—		—	—
LAN	—		—	—
IPv4	—		—	—
Mode	DHCP		Oui/Interface	Oui/Interface
DHCP	—		—	—
IP Address (Adresse IP)	0.0.0.0		Oui/Interface	Oui/Interface
Netmask (Masque de sous-réseau)	255.255.255.0		Oui/Interface	Oui/Interface
Gateway (Passerelle)	0.0.0.0		Oui/Interface	Oui/Interface
DNS	0.0.0.0		Oui/Interface	Oui/Interface
IPv6	—		—	—
Mode	Auto		Oui/Interface	Oui/Interface
DHCP	—		—	—
IP Address (Adresse IP)	::		Oui/Interface	Oui/Interface
Prefix Length (Longueur préfixe)	64		Oui/Interface	Oui/Interface
Gateway (Passerelle)	::		Oui/Interface	Oui/Interface
DNS	::		Oui/Interface	Oui/Interface
Proxy	—		—	—
Enabled (Activé)	Disabled (Désactivé)		Oui	Oui
Server (Serveur)	—		Oui	Oui
Exclude (Exclure)	—		Oui	Oui
Wi-Fi	—		—	—
IPv4	—		—	—
Mode	DHCP		Oui/Interface	Oui/Interface
DHCP	—		—	—
IP Address (Adresse IP)	0.0.0.0		Oui/Interface	Oui/Interface
Netmask (Masque de sous-réseau)	255.255.255.0		Oui/Interface	Oui/Interface

Paramètre	Valeur initiale		Réinitialis. utilisateur	Config. usine
	CL4NX	CL6NX		
Gateway (Passerelle)	0.0.0.0		Oui/Interface	Oui/Interface
DNS	0.0.0.0		Oui/Interface	Oui/Interface
IPv6	—		—	—
Mode	Auto		Oui/Interface	Oui/Interface
DHCP	—		—	—
IP Address (Adresse IP)	::		Oui/Interface	Oui/Interface
Prefix Length (Longueur préfixe)	64		Oui/Interface	Oui/Interface
Gateway (Passerelle)	::		Oui/Interface	Oui/Interface
DNS	::		Oui/Interface	Oui/Interface
Proxy	—		—	—
Enabled (Activé)	Disabled (Désactivé)		Oui	Oui
Server (Serveur)	—		Oui	Oui
Exclude (Exclure)	—		Oui	Oui
Wi-Fi Protected Setup	—		—	—
Button (PBC) (Bouton (PBC))	—		—	—
PIN	—		—	—
Wi-Fi Direct	—		—	—
Device Name (Nom de l'appareil)	SATO_PRINTER		Oui/Interface	Oui/Interface
Connect (Connecter)	—		—	—
Start Group (Créer un groupe)	—		—	—
Remove Group (Retirer le groupe)	—		—	—
Disconnect (Déconnecter)	—		—	—
SSID	DIRECT-xx-SATO_PRINTER		—	—
IP Address (Adresse IP)	x.x.x.x		—	—
Passphrase (Mot de passe)	xxxxxxx		—	—
SSID	SATO_PRINTER		Oui/Interface	Oui/Interface
Hidden SSID (SSID caché)	Enabled (Activé)		Oui/Interface	Oui/Interface
Mode	Ad-hoc		Oui/Interface	Oui/Interface

Paramètre	Valeur initiale		Réinitialis. utilisateur	Config. usine
	CL4NX	CL6NX		
Channel (Canal)	6		Oui/Interface	Oui/Interface
Security (Sécurité)	None (Sans)		Oui/Interface	Oui/Interface
WEP Conf. (Conf. WEP)	—		—	—
Authentication (Authentification)	Open System (Système ouvert)		Oui/Interface	Oui/Interface
Key index (Index clé)	1		Oui/Interface	Oui/Interface
Key #1 - Key #4	—		Oui/Interface	Oui/Interface
WPA Conf. (Conf. WPA)	—		—	—
WPA Authentication (Authentification WPA)	Personal (PSK)		Oui/Interface	Oui/Interface
PSK	—		Oui/Interface	Oui/Interface
EAP Conf. (Conf. EAP)	—		—	—
EAP Conf. (Conf. EAP)	—		—	—
EAP Mode (Mode EAP)	FAST		Oui/Interface	Oui/Interface
Inner Method	MSCHAPv2		Oui/Interface	Oui/Interface
Username (Nom utilisateur)	—		Oui/Interface	Oui/Interface
Password (Mot de passe)	—		Oui/Interface	Oui/Interface
Anon. Outer ID	—		Oui/Interface	Oui/Interface
Verify Server Cert. (Vérifier cert. serveur)	Enabled (Activé)		Oui/Interface	Oui/Interface
Private Key P/W (MdP clé privée)	—		Oui/Interface	Oui/Interface
PAC Auto Provisioning (Fourniture auto de PAC)	Disabled (Désactivé)		Oui/Interface	Oui/Interface
PAC P/W (MdP PAC)	—		Oui/Interface	Oui/Interface
Interface	Auto		Oui	Oui
Services	—		—	—
Ports	—		—	—
Port 1	1024		Oui/Interface	Oui/Interface
Port 2	1025		Oui/Interface	Oui/Interface

Paramètre	Valeur initiale		Réinitialis. utilisateur	Config. usine
	CL4NX	CL6NX		
Port 3	9100		Oui/Interface	Oui/Interface
Flow Control (Contrôle du flux)	Status4 ENQ		Oui/Interface	Oui/Interface
BCC	Disabled (Désactivé)		Oui/Interface	Oui/Interface
NTP	—		—	—
Enable (Activer)	Disabled (Désactivé)		Oui	Oui
Erreur	Disabled (Désactivé)		Oui	Oui
Time Server IP (IP serveur de temps)	0.0.0.0		Oui	Oui
LPD	Enabled (Activé)		Oui	Oui
FTP	Disabled (Désactivé)		Oui	Oui
SNMP	—		—	—
sysContact (Contact sys.)	—		Oui	Oui
sysName (Nom sys.)	—		Oui	Oui
sysLocation (Emplac. sys.)	—		Oui	Oui
Agent	—		—	—
Enable (Activer)	Disabled (Désactivé)		Oui	Oui
Read-Only (Lecture seule)	—		—	—
SNMP Version (Version SNMP)	1 2c 3		Oui	Oui
Community (Communauté)	public		Oui	Oui
User (Utilisateur)	rouser		Oui	Oui
User Security (Sécurité utilisateur)	None (Sans)		Oui	Oui
Authentication Protocol (Protocole d'authentification)	MD5		Oui	Oui
Authentication Passphrase (Mot de passe auth.)	mypassword		Oui	Oui
Privacy Protocol (Protocole priv.)	DES		Oui	Oui
Privacy Passphrase (Mot de passe priv.)	mypassword		Oui	Oui
Read-Write (Lecture-écriture)	—		—	—
SNMP Version (Version SNMP)	1 2c 3		Oui	Oui
Community (Communauté)	private		Oui	Oui
User (Utilisateur)	rwuser		Oui	Oui

Paramètre	Valeur initiale		Réinitialis. utilisateur	Config. usine
	CL4NX	CL6NX		
User Security (Sécurité utilisateur)	None (Sans)		Oui	Oui
Authentication Protocol (Protocole d'authentification)	MD5		Oui	Oui
Authentication Passphrase (Mot de passe auth.)	mypassword		Oui	Oui
Privacy Protocol (Protocole priv.)	DES		Oui	Oui
Privacy Passphrase (Mot de passe priv.)	mypassword		Oui	Oui
Traps	—		—	—
Enable (Activer)	Disabled (Désactivé)		Oui	Oui
SNMP Version (Version SNMP)	1		Oui	Oui
IP Version (Version IP)	4		Oui	Oui
Destinations	1		Oui	Oui
Destination 1	0.0.0.0		Oui	Oui
Destination 2	0.0.0.0		Oui	Oui
Destination 3	0.0.0.0		Oui	Oui
Community (Communauté)	trapcom		Oui	Oui
User (Utilisateur)	trapuser		Oui	Oui
Engine ID (ID moteur)	Numéro généré à partir de l'adresse MAC		Oui	Oui
Security (Sécurité)	None (Sans)		Oui	Oui
Authentication Protocol (Protocole d'authentification)	MD5		Oui	Oui
Authentication Passphrase (Mot de passe auth.)	mypassword		Oui	Oui
Privacy Protocol (Protocole priv.)	DES		Oui	Oui
Privacy Passphrase (Mot de passe priv.)	mypassword		Oui	Oui
Advanced (Avancé)	—		—	—
ARP Announcement (Annonce ARP)	—		—	—
Additional (Supplémentaire)	Enabled (Activé)		Oui	Oui
Periodic (Périodique)	0		Oui	Oui
IEEE1284	—		—	—
Flow Control (Contrôle du flux)	Status4 Multi		Oui/Interface	Oui/Interface
BCC	Disabled (Désactivé)		Oui/Interface	Oui/Interface

Paramètre	Valeur initiale		Réinitialis. utilisateur	Config. usine
	CL4NX	CL6NX		
RS-232C	—		—	—
Baudrate (Débit en bauds)	115200		Oui/Interface	Oui/Interface
Parameters (Paramètres RS232)	8-N-1		Oui/Interface	Oui/Interface
Flow Control (Contrôle du flux)	STATUS4 (Statut4)		Oui/Interface	Oui/Interface
BCC	Disabled (Désactivé)		Oui/Interface	Oui/Interface
USB	—		—	—
Flow Control (Contrôle du flux)	Status4		Oui/Interface	Oui/Interface
BCC	Disabled (Désactivé)		Oui/Interface	Oui/Interface
Bluetooth	—			
Enable (Activer)	Enabled (Activé)		Oui/Interface	Oui/Interface
Name (Nom)	SATO PRINTER_xxxxxxxxxxx (adresse BD)		Oui/Interface	Oui/Interface
Pin Code (Code PIN)	0000		Oui/Interface	Oui/Interface
BD Address (Adresse BD)	xxxxxxxxxxx		Oui/Interface	Oui/Interface
Firm Version (Version micrologiciel)	spp3_vX.YY		Oui/Interface	Oui/Interface
Host BD Addr (Adr. BD hôte)	—		Oui/Interface	Oui/Interface
Authentication (Authentification)	None (Sans)		Oui/Interface	Oui/Interface
ISI	2048		Oui/Interface	Oui/Interface
ISW	18		Oui/Interface	Oui/Interface
PSI	2048		Oui/Interface	Oui/Interface
PSW	18		Oui/Interface	Oui/Interface
CRC Mode (Mode CRC)	Disabled (Désactivé)		Oui/Interface	Oui/Interface
Flow Control (Contrôle du flux)	Status4 Multi		Oui/Interface	Oui/Interface
Ignore CR/LF (Ignorer CR/LF)	Disabled (Désactivé)		Oui/Interface	Oui/Interface
Ignore CAN/DLE (Ignorer CAN/DLE)	Disabled (Désactivé)		Oui/Interface	Oui/Interface

7 Annexe

Paramètre	Valeur initiale		Réinitialis. utilisateur	Config. usine
	CL4NX	CL6NX		
External I/O (E/S externes)	—		—	—
Enable (Activer)	Disabled (Désactivé)		Oui/Interface	Oui/Interface
Signals (Signaux)	—		—	—
EXT 9PIN	MODE1		Oui/Interface	Oui/Interface
EXT Mode (Mode EXT)	TYPE4		Oui/Interface	Oui/Interface
Inputs (Entrées)	—		—	—
Start Print (Début d'impression)	PIN5		Oui/Interface	Oui/Interface
Reprint (Réimpression)	PIN7		Oui/Interface	Oui/Interface
Outputs (Sorties)	—		—	—
Paper End (Fin de papier)/ Paper/Ribbon End (Fin de papier/ruban) (si le module RFID est installé)	PIN1		Oui/Interface	Oui/Interface
Ribbon End (Fin de ruban)/ RFID Tag Error (Erreur d'étiquette RFID) (si le module RFID est installé)	PIN3		Oui/Interface	Oui/Interface
Machine Error (Erreur de la machine)/ RFID Error (Erreur d'étiquette RFID) (si le module RFID est installé)	PIN4		Oui/Interface	Oui/Interface
Print Done (Impression terminée)	PIN6		Oui/Interface	Oui/Interface
Hors ligne	PIN9		Oui/Interface	Oui/Interface
Ribbon Near End (Fin de ruban proche)	PIN10		Oui/Interface	Oui/Interface
Dispenser (Distributeur)	OFF (Désactivé)		Oui/Interface	Oui/Interface
EXT I/O Re-print (EXT E/S Réimpression)	Disabled (Désactivé)		Oui/Interface	Oui/Interface
RFID	—	—	—	—
Antenna Pitch (Antenne)	Standard	—	Oui	Oui
Write Power (Puissance d'écriture)	10 dBm	—	Oui	Oui
Read Power (Puissance de lecture)	10 dBm	—	Oui	Oui
Tag Offset (Décalage d'étiquette)	0 mm	—	Oui	Oui
Reader Model (Modèle lecteur)	XXXXXXXXXXXXXXXXXX	—	Oui	Oui
Reader Version (Version lecteur)	XXXXXXXXXXXXXXXXXX	—	Oui	Oui
View (Vue)	—	—	—	—

Paramètre	Valeur initiale		Réinitialis. utilisateur	Config. usine
	CL4NX	CL6NX		
Memory Bank (Banque de mémoire)	EPC (UHF)/USER (HF) (EPC (UHF) / UTILISATEUR (HF))	—	Oui	Oui
Retry Mode (Mode tentative)	Réessayer	—	Oui	Oui
Retries (Tentatives)	1	—	Oui	Oui
Mark bad tags (Marquer étiquettes incorrectes)	Enabled (Activé)	—	Oui	Oui
MCS	—	—	—	—
MCS	Disabled (Désactivé)	—	Oui	Oui
Chip Manufacturer (Fabricant puce)	IMPINJ	—	Oui	Oui
Pre-Encoded Tag (EPC pré-encodé)	Disabled (Désactivé)	—	Oui	Oui
Assign Prefix (Affecter)	Auto	—	Oui	Oui
MCS Prefix Digit (Longueur bits préfixe)	3 bits	—	Oui	Oui
Input Prefix (Données préfixe)	0	—	Oui	Oui
Non-RFID Warning (Avertissement non RFID)	Disabled (Désactivé)	—	Oui	Oui
Log RFID Data (Journal)	Disabled (Désactivé)	—	Oui	Oui
Data To Record (Données à enregistrer)	EPC and TID (EPC et TID)	—	Oui	Oui
Output Error Mode (Mode sortie erreur)	Level (Niveau)	—	Oui	Oui
Pulse Length (Longueur d'impulsion)	100 ms	—	Oui	Oui
Counters (Compteurs)	—	—	—	—
Life time (Durée de vie)	—	—	—	—
Count Success (Cycles L/E réussis)	000000	—	Non	Oui
Count Failure (Cycles L/E échoués)	000000	—	Non	Oui
Count Total (Total cycles L/E)	000000	—	Non	Oui
User (Utilisateur)	—	—	—	—
Count Success (Cycles L/E réussis)	000000	—	Oui	Oui
Count Failure (Cycles L/E échoués)	000000	—	Oui	Oui
Count Total (Total cycles L/E)	000000	—	Oui	Oui

7.1.3 Menu Applications

Paramètre	Valeur initiale		Réinitialis. utilisateur	Config. usine
	CL4NX	CL6NX		
Protocol (Protocole)	AUTO		Oui	Oui
SBPL	—		—	—
Show Error (Afficher erreur)	Disabled (Désactivé)		Oui	Oui
Standard Code (Code standard)	Enabled (Activé)		Oui	Oui
Orientation	Portrait		Oui	Oui
Font Settings (Paramètres polices)	—		—	—
Zero Slash (Zéro barré)	Enabled (Activé)		Oui	Oui
Kanji	—		—	—
Kanji Set (Jeu Kanji)	GB18030		Oui	Oui
Character Code (Code de caractères)	GB18030		Oui	Oui
Proportional (Proportionnel)	Enabled (Activé)		Oui	Oui
Code Page (Page de code)	858		Oui	Oui
€	d5		Oui	Oui
Compatible	—		—	—
CODE128(C) Zero Fill (Code 128(C) avec zéros de remplissage)	Disabled (Désactivé)		Oui	Oui
SZPL	—		—	—
Label (Étiquette)	—		—	—
Shift (Décalage)	0 point		Oui	Oui
Top (Haut)	0		Oui	Oui
Caret (Accent circonflexe)	94 (^)		Oui	Oui
Delimiter (Délimiteur)	44 (,)		Oui	Oui
Tilde	126 (~)		Oui	Oui
Clock Format (Format horloge)	(none) (aucun)		Oui	Oui
SIPL	—		—	—
Font Settings (Paramètres polices)	—		—	—
Zero Slash (Zéro barré)	Disabled (Désactivé)		Oui	Oui
€	d5		Oui	Oui
Code Page (Page de code)	1252		Oui	Oui
Proportional (Proportionnel)	Disabled (Désactivé)		Oui	Oui
STCL	—		—	—
Command Head (Commande TEC)	—		—	—

Paramètre	Valeur initiale		Réinitialis. utilisateur	Config. usine
	CL4NX	CL6NX		
Control Code (Code de commande)	AUTO		Oui	Oui
1st Byte Code (Code 1er octet)	27		Oui	Oui
2nd Byte Code (Code 2e octet)	10		Oui	Oui
3rd Byte Code (Code 3e octet)	0		Oui	Oui
Font Settings (Paramètres polices)	—		—	—
Zero Slash (Zéro barré)	Disabled (Désactivé)		Oui	Oui
€	d5		Oui	Oui
Code Page (Page de code)	850		Oui	Oui
SDPL	—		—	—
Control Code (Code de commande)	—		—	—
Code Type (Type de code)	Standard		Oui	Oui
SOH	01		Oui	Oui
STX	02		Oui	Oui
CR	0D		Oui	Oui
CNTBY	5E		Oui	Oui

7.1.4 Menu System (Système)

Paramètre	Valeur initiale		Réinitialis. utilisateur	Config. usine
	CL4NX	CL6NX		
Regional (Régional)	—		—	—
Messages	English US		Oui	Oui
Unit (Unité)	dot (point)		Oui	Oui
Time (Heure)	00:00		Non	Non
Date	(2000-01-01)		Non	Non
Time Zone (Fuseau horaire)	—		Oui	Oui
Region (Région)	Europe		Oui	Oui
City (Ville)	London (Londres)		Oui	Oui
Notifications	—		—	—
Clean Printhead (Nettoyer tête d'impression)	—		—	—
Clean Printhead (Nettoyer tête d'impression)	Disabled (Désactivé)		Oui	Oui
Cleaning Interval (Intervalle de nettoyage)	400 m		Oui	Oui
Change Printhead (Changer tête d'impression)	—		—	—
Change Printhead (Changer tête d'impression)	Disabled (Désactivé)		Oui	Oui
Printhead Interval (Intervalle chgt. tête d'impression)	100 km		Oui	Oui
Change Cutter (Changer massicot)	—		—	—
Change Cutter (Changer massicot)	Disabled (Désactivé)		Oui	Oui
Cutter Life (Durée de vie massicot)	1000 Kcuts		Oui	Oui
Change Platen (Changer rouleau)	—		—	—
Change Platen (Changer rouleau)	Disabled (Désactivé)		Oui	Oui
Platen Interval (Intervalle chgt. rouleau)	100 km		Oui	Oui
Sound (Son)	—		—	—
Error Sound (Son erreur)	Medium (Moyen)		Oui	Oui
Energy Saving (Économie d'énergie)	—		—	—
Sleep Timeout (Délai de mise en veille)	60 min		Oui	Oui
LCD Brightness (Luminosité LCD)	7		Non	Oui
Show Total Count (Afficher compteur total)	Disabled (Désactivé)		Oui	Oui
Passwords (Mots de passe)	—		—	—
Password Enable (Activer mot de passe)	Disabled (Désactivé)		Non	Oui
Install Security (Sécurité installation)	None (Sans)		Non	Oui

7.1.5 Menu Tools (Outils)

Paramètre	Valeur initiale		Réinitialis. utilisateur	Config. usine
	CL4NX	CL6NX		
Test print (Test d'impression)	—		—	—
Factory (Config. Usine)	—		—	—
Label Width (Largeur étiquette)	Large		—	—
Pitch (Pas)	0		Non	Non
Offset (Décalage)	0		Non	Non
Darkness Adjust (Réglage noirceur)	50		Non	Non
Configure List (Config. liste)	—		—	—
Label Width (Largeur étiquette)	Small (Étroit)		—	—
Label Length (Longueur étiquette)	203 ppp : 800 points 305 ppp : 1200 points 609 ppp : 2400 points	203 ppp : 800 points 305 ppp : 1200 points	Oui	Oui
Pitch (Pas)	0		Non	Non
Offset (Décalage)	0		Non	Non
Darkness Adjust (Réglage noirceur)	50		Non	Non
Configure QR (Config. QR)	—		—	—
Label Width (Largeur étiquette)	Small (Étroit)		—	—
Label Length (Longueur étiquette)	203 ppp : 800 points 305 ppp : 1200 points 609 ppp : 2400 points	203 ppp : 800 points 305 ppp : 1200 points	Oui	Oui
Pitch (Pas)	0		Non	Non
Offset (Décalage)	0		Non	Non
Darkness Adjust (Réglage noirceur)	50		Non	Non
Paper Sensor (DéTECTEUR de papier)	—		—	—
Label Width (Largeur étiquette)	Small (Étroit)		—	—
Label Length (Longueur étiquette)	203 ppp : 800 points 305 ppp : 1200 points 609 ppp : 2400 points	203 ppp : 800 points 305 ppp : 1200 points	Oui	Oui
Pitch (Pas)	0		Non	Non
Offset (Décalage)	0		Non	Non
Darkness Adjust (Réglage noirceur)	50		Non	Non
HEX-Dump	—		—	—
Hex Dump Mode (Mode de vidage hex)	Disabled (Désactivé)		Oui	Oui
Reset (Réinitialiser)	—		—	—
Profiles (Profils)	—		—	—
Delete (Supprimer)	—		—	—
Load (Charger)	—		—	—

Paramètre	Valeur initiale		Réinitialis. utilisateur	Config. usine
	CL4NX	CL6NX		
Save (Enregistrer)	—		—	—
Start with (Démarrer avec)	—		Oui	Oui
Certificates (Certificats)	—		Oui/Interface	Oui
Startup Guide (Guide de démarrage)	Enabled (Activé)		Non	Oui

7.1.6 Menu Information

Paramètre	Valeur initiale		Réinitialis. utilisateur	Config. usine
	CL4NX	CL6NX		
Help (Aide)	—		—	—
Build Version	—		—	—
Applications	—		—	—
Installation Log (Journal d'installation)	—		—	—
Print Module (Module d'impression)	—		—	—
Counters (Compteurs)	—		—	—
Head (Tête)	—		—	—
Life (Durée de vie)	Valeur mesurée		Non	Non
Head 1 (Tête 1)	Valeur mesurée		Non	Non
Head 2 (Tête 2)	Valeur mesurée		Non	Non
Head 3 (Tête 2)	Valeur mesurée		Non	Non
Cutter (Massicot)	0		Non	Non

7.2 Positions du capteur de support et positions d'arrêt du support

Les positions d'arrêt du support en fonction des divers modes de fonctionnement et par rapport au capteur de support sont les suivantes :

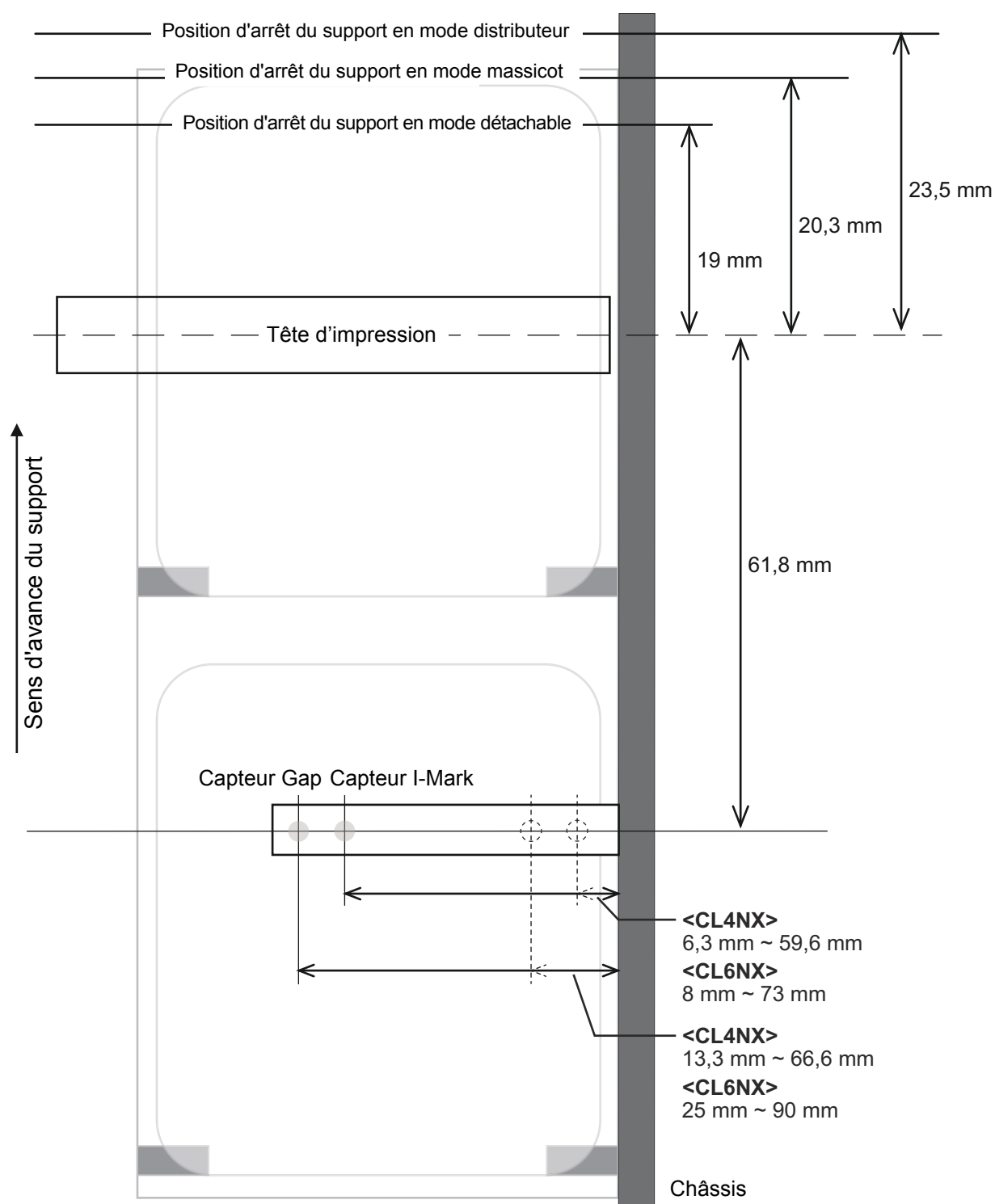

7.3 Remplacement de la tête d'impression

Vous pouvez facilement retirer et remplacer une tête d'impression endommagée ou usée.

AVERTISSEMENT

- Il ne faut jamais toucher le bouton d'alimentation ni brancher ou débrancher le câble d'alimentation avec les mains mouillées. Vous risqueriez de recevoir une décharge électrique.
- Pensez à débrancher le câble d'alimentation de la prise murale avant de remplacer la tête d'impression.
- Portez des gants avant de remplacer la tête pour éviter de l'endommager.

1 Vérifiez que l'imprimante est hors tension puis débranchez le câble d'alimentation de la prise AC.

2 Ouvrez le capot supérieur.

ATTENTION

Assurez-vous de l'ouvrir complètement pour éviter qu'il ne retombe accidentellement.

3 Basculez le **levier de blocage de la tête d'impression**  vers l'arrière pour débloquer la **tête d'impression**.

ATTENTION

- La tête d'impression et les éléments à proximité sont chauds après l'impression. Évitez de les toucher pour ne pas vous brûler.
- Si vous touchez les bords de la tête à mains nues, vous risquez de vous blesser.

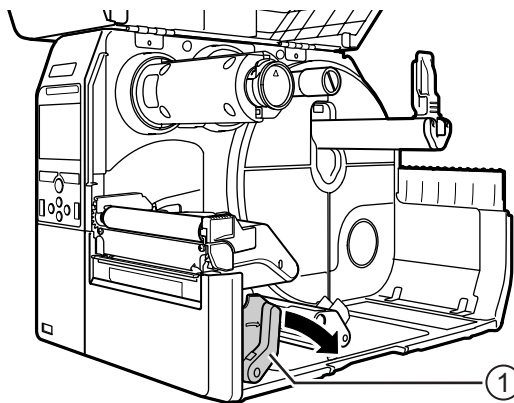

4 Retirez le support et le ruban s'ils sont déjà chargés.

Référez-vous à la section [Section 3.3 Retrait du ruban](#) et à la procédure inverse décrite dans la section [Section 3.5 Chargement du support](#).

- 5** Appuyez sur le **levier** ② pour retirer la **tête d'impression** ③.

⚠ ATTENTION (pour l'imprimante CL4NX uniquement)

Pour les modèles RFID UHF, l'antenne RFID UHF est installée sur la tête d'impression. Veillez à ne pas tirer trop brutalement sur le câble de l'antenne lorsque vous remplacez la tête d'impression. Contactez votre revendeur SATO ou le service d'assistance technique pour en savoir plus.

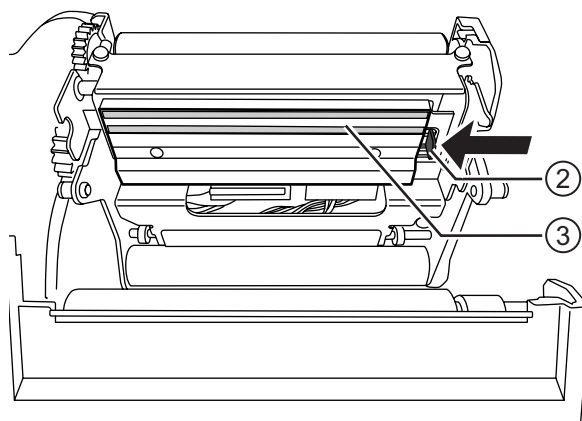

- 6** Retirez tous les **connecteurs** ④ de la **tête d'impression** ③ défectueuse.

Le modèle CL4NX possède deux connecteurs et le modèle CL6NX trois.

- 7** Raccordez tous les **connecteurs** ④ à la nouvelle **tête d'impression**.

⚠ ATTENTION

Manipulez la tête d'impression avec précaution. Ne contaminez pas et ne rayez pas la surface sensible de la tête d'impression.

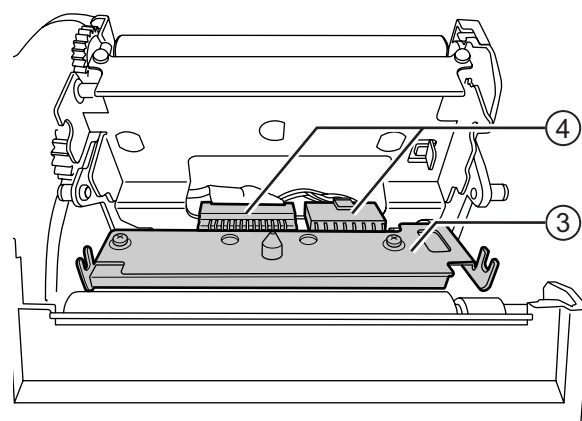

- 8** Installez la nouvelle **tête d'impression**.

Veillez à ce qu'elle soit correctement installée et bloquée (vous entendrez un clic).

- 9** Rechargez le support et le ruban si vous les avez retirés à l'étape 4.

Référez-vous à la [Section 3.5 Chargement du support](#) et à la [Section 3.2 Chargement du ruban](#).

7.4 Remplacement du rouleau en caoutchouc

Vous pouvez facilement retirer et remplacer un rouleau en caoutchouc endommagé ou usé.

AVERTISSEMENT

- Il ne faut jamais toucher le bouton d'alimentation ni brancher ou débrancher le câble d'alimentation avec les mains mouillées. Vous risqueriez de recevoir une décharge électrique.
- Pensez à débrancher le câble d'alimentation de la prise murale avant de remplacer le rouleau en caoutchouc.

1 Vérifiez que l'imprimante est hors tension puis débranchez le câble d'alimentation de la prise AC.

2 Ouvrez le capot supérieur.

ATTENTION

Assurez-vous de l'ouvrir complètement pour éviter qu'il ne retombe accidentellement.

3 Basculez le **levier de blocage de la tête d'impression** ① vers l'arrière pour débloquer la **tête d'impression**.

ATTENTION

- La tête d'impression et les éléments à proximité sont chauds après l'impression. Évitez de les toucher pour ne pas vous brûler.
- Si vous touchez les bords de la tête à mains nues, vous risquez de vous blesser.

4 Soulevez le **levier** ② pour débloquer le **rouleau en caoutchouc** ③, puis retirez-le ③.

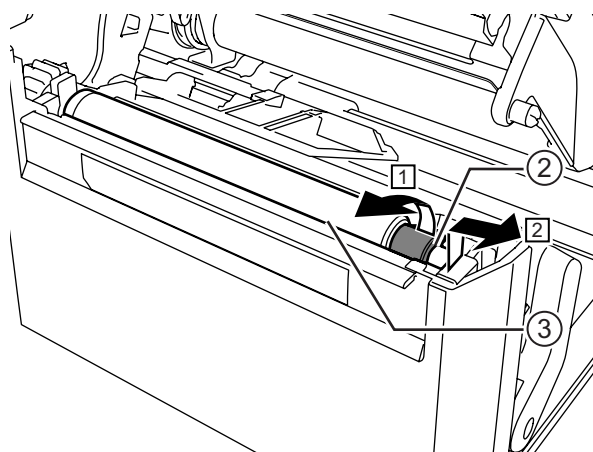
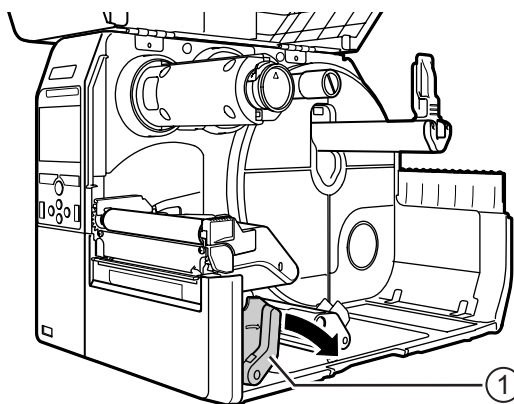

5 Installez le nouveau rouleau en caoutchouc. Assurez-vous que le premier **loquet** ④ sur l'extrémité d'entraînement du rouleau est orienté vers le haut. Ensuite, enfoncez le rouleau dans le sens indiqué ③ afin que le premier **loquet** ④ soit inséré dans la **cannelure** ⑤ de l'extrémité d'entraînement.

6 Ensuite, vérifiez que le second **loquet** ④ sur l'extrémité d'entraînement du rouleau est orienté vers le haut. Ensuite, enfoncez le rouleau dans le sens indiqué ③ afin que le second **loquet** ④ soit inséré dans la **cannelure** ⑤ de l'extrémité d'entraînement.

7 Tournez le **levier** ② en sens inverse pour bloquer le rouleau.

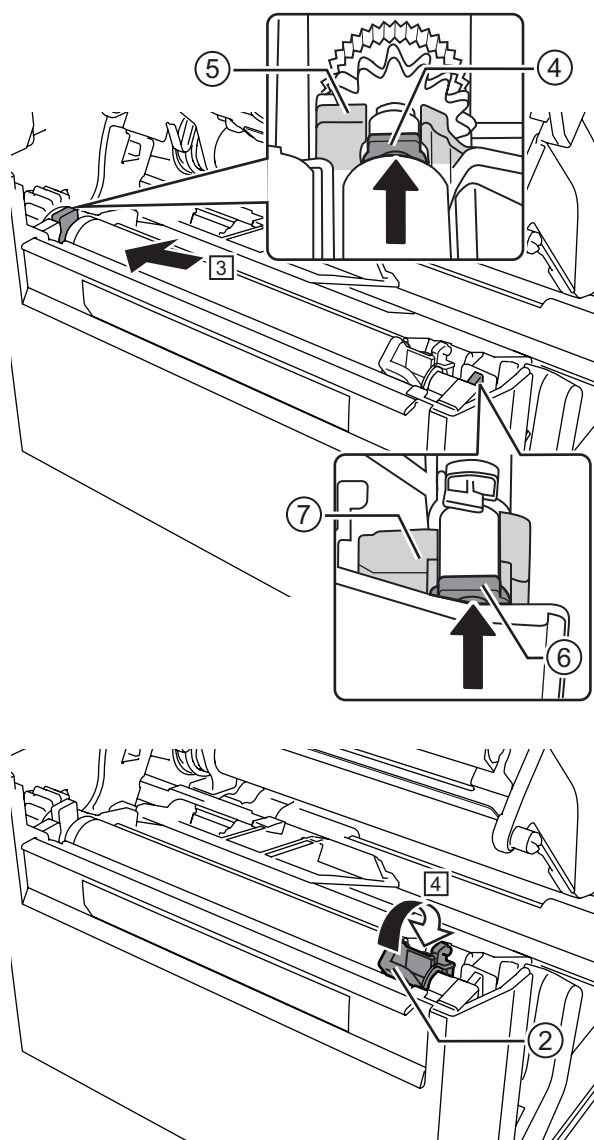

7.4.1 Consigne pour le remplacement du rouleau Linerless (CL4NX uniquement)

Le rouleau Linerless possède des bandes bleues du côté gauche. Lorsque ces bandes bleues commencent à s'estomper, il est temps de remplacer le rouleau Linerless.

Il s'agit d'une consigne générale, l'usure du rouleau varie selon le support utilisé. Dans tous les cas, remplacez le rouleau usagé lorsque la qualité d'impression de l'imprimante diminue.

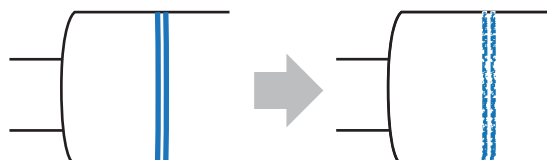

7.5 Configuration du module RFID en option (CL4NX uniquement)

Cette section décrit les procédures à suivre pour configurer l'imprimante et encoder vos incrustations (inlays).

- 1 Examinez le support utilisé pour déterminer les paramètres de l'imprimante.



Référez-vous au manuel **CL4NX Inlay Configuration Guide*** pour savoir quelles mesures appliquer et ce qu'elles signifient et consulter une liste des incrustations (inlays) et leur configuration requise.

* Le manuel CL4NX Inlay Configuration Guide est disponible à la page suivante :
<http://www.satoworldwide.com/rfid/>

- 2 Appuyez sur le bouton d'alimentation  du panneau de commande pendant plus d'une seconde pour mettre l'imprimante sous tension.

- 3 Lorsque l'imprimante est en mode Online (En ligne), appuyez sur la touche  du panneau de commande pour basculer en mode Offline (Hors ligne).

- 4 Appuyez sur la touche  pour afficher le menu **Settings** (Paramètres).

- 5 Appuyez sur les touches  /  pour sélectionner le menu **Interface** puis appuyez sur la touche .

- 6 Appuyez sur les touches  /  pour sélectionner **RFID** puis appuyez sur la touche .

L'écran RFID s'affiche.

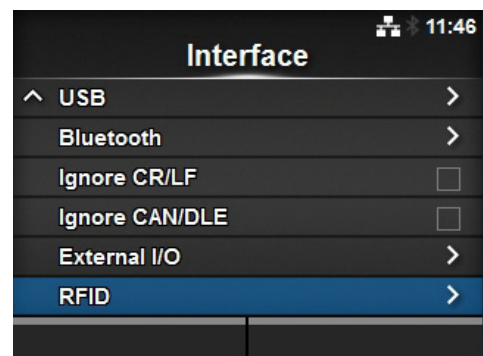
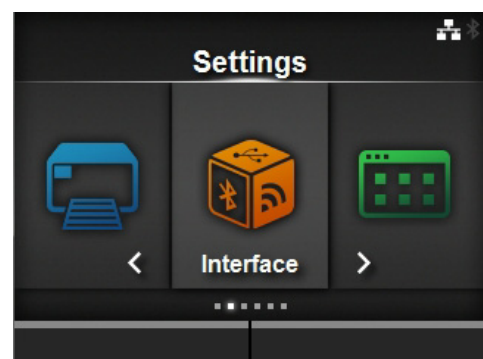

- 7** Appuyez sur les touches ▲/▼ pour sélectionner l'élément à configurer. Ensuite, appuyez sur la touche ← pour accéder à l'écran de réglage.

Référez-vous au menu **Interface > RFID (CL4NX uniquement)** de la **Section 4.3 Arborescence du menu Settings** pour en savoir plus sur les différents paramètres.

RFID	
Antenna Pitch	Standard
Write Power	10 dBm
Read Power	10 dBm
Tag Offset	0 mm
Reader Model	M6e Micro
Reader Version	01.01.00.EA

- 8** Ouvrez le **capot supérieur** ①.

! ATTENTION

Assurez-vous de l'ouvrir complètement pour éviter qu'il ne retombe accidentellement.

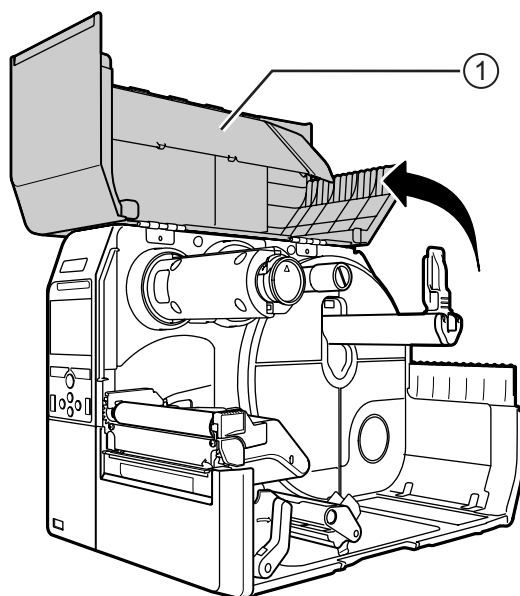

- 9** Basculez le **levier de blocage de la tête d'impression** ② vers l'arrière pour débloquer la tête d'impression.

! ATTENTION

- La tête d'impression et les éléments à proximité sont chauds après l'impression. Évitez de les toucher pour ne pas vous brûler.
- Si vous touchez les bords de la tête à mains nues, vous risquez de vous blesser.

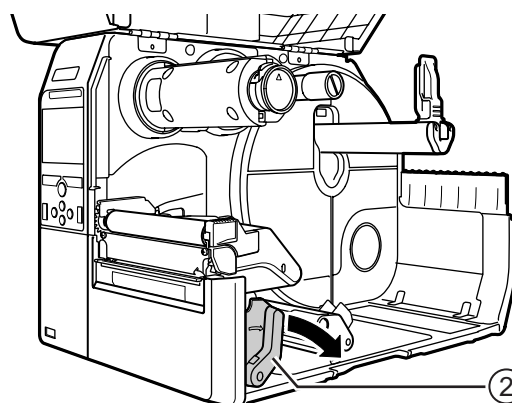

10 Réglez la position de l'antenne RFID. Tournez le **cadran** ③ pour aligner le **pointeur** ④ avec le support utilisé.

Si le paramètre **Antenna Pitch** (Antenne) a la valeur **Standard** dans le menu **Interface > RFID**, réglez la position physique de l'antenne en fonction des réglages requis pour le support concerné et l'incrustation (inlay) utilisée. Référez-vous à l'élément « **Antenna Position** » (Position de l'antenne) de la section **Inlay Placement & Configuration Table** dans le manuel **CL4NX Inlay Configuration Guide**.

* Le manuel CL4NX Inlay Configuration Guide est disponible à la page suivante :
<http://www.satoworldwide.com/rfid/>

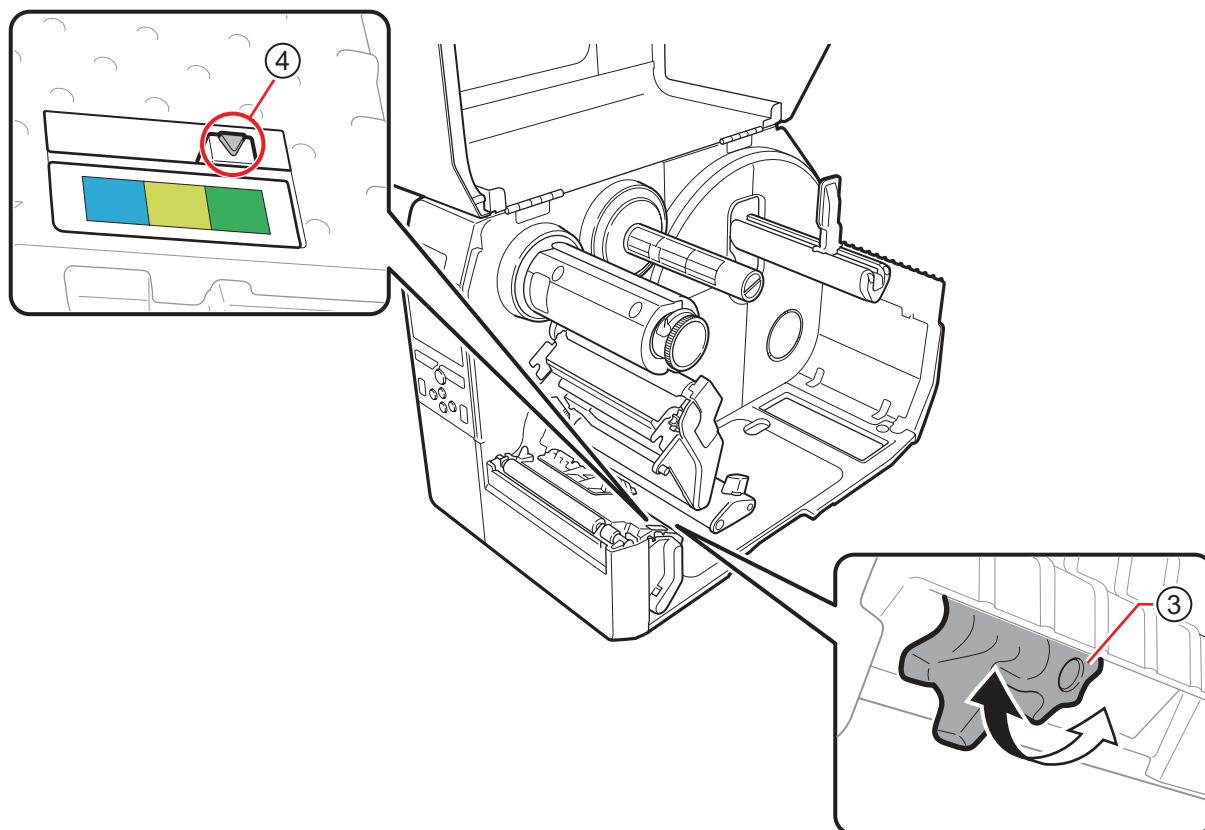

11 Chargez le support et le ruban.

Consultez la [Section 3.2 Chargement du ruban](#) ou la [Section 3.5 Chargement du support](#) pour plus d'informations.

12 Vérifiez l'opération en imprimante/encodant une étiquette.

Assurez-vous que les données sont lisibles et que l'étiquette est correctement encodée.

7.5.1 Impression des erreurs d'étiquette RFID

Si les données enregistrées sur l'étiquette sont incomplètes en raison d'une étiquette défectueuse, l'imprimante imprime une erreur d'étiquette RFID sur le support défectueux. Cette fonction permet d'éviter la distribution d'étiquettes défectueuses.

Lorsqu'une erreur d'étiquette RFID se produit, l'imprimante imprime une barre oblique et un message de l'erreur, par exemple « WRITE TAG ERROR » (Erreur d'écriture d'étiquette RFID) ou « TAG NOT FOUND » (Étiquette introuvable). La position d'impression du message et de la barre oblique est définie avec la commande <A1> qui spécifie la taille du support.

Pour une erreur d'écriture, par exemple « WRITE TAG ERROR » (Erreur d'écriture d'étiquette RFID), l'imprimante continue d'imprimer les 16 ou 32 premiers octets de données à écrire.

Le schéma ci-dessous illustre la position d'impression du message et de la barre oblique en fonction de la taille du support spécifiée par le mode d'impression normal.

WRITE TAG ERROR (Erreur d'écriture d'étiquette) dans la commande d'écriture RFID

Pour les autres erreurs, l'imprimante imprime le message d'erreur correspondant.

Erreur de lecture dans la commande d'impression UID/EPC/IDm <TU> ou erreur TAG NOT FOUND (Étiquette introuvable)

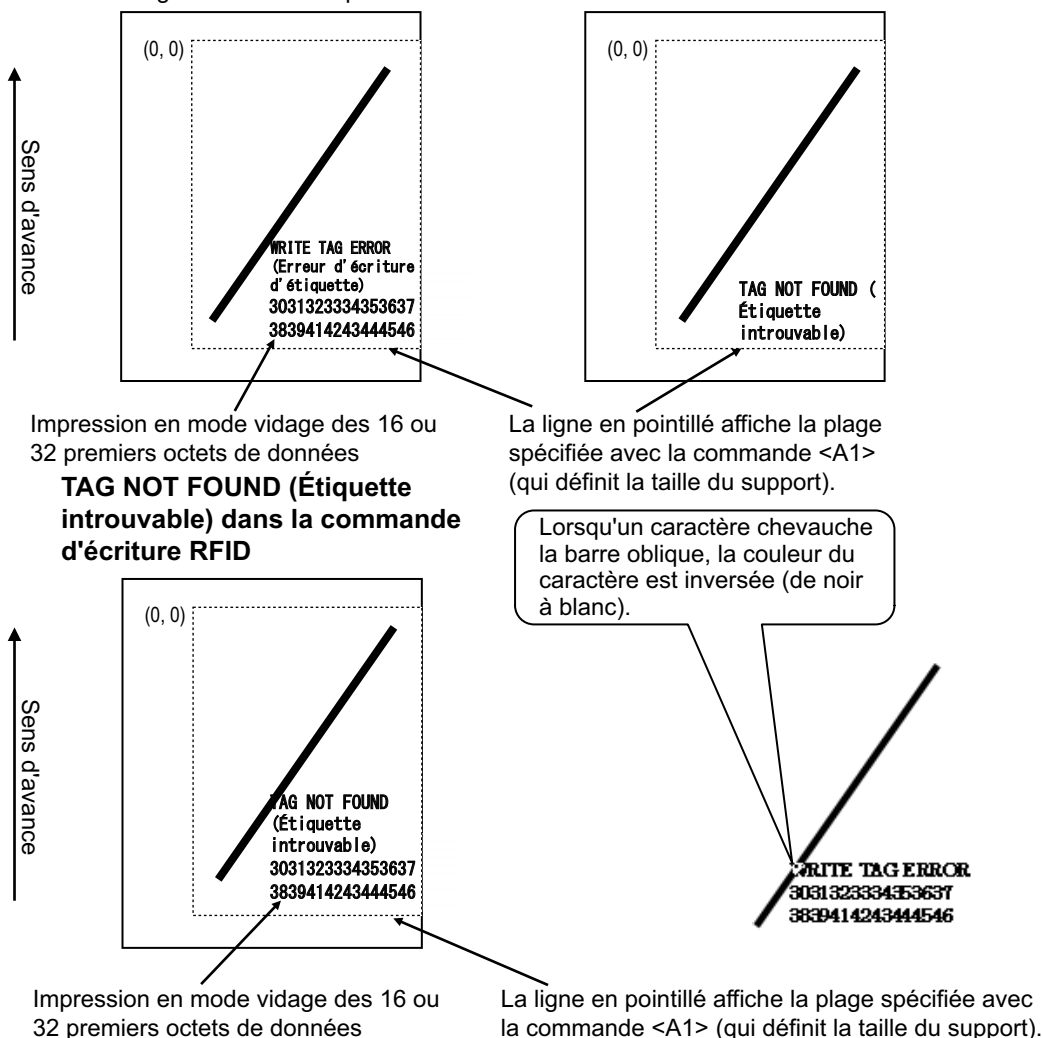

* (0,0) : Origine de la plage spécifiée avec la commande <A1> (qui définit la taille du support)

Si vous utilisez des étiquettes de petite taille (par exemple de 30 mm de long sur 40 mm de large) ou trop petites pour régler la marge, la barre oblique et le message imprimés se chevauchent. La couleur de la zone de chevauchement est inversée (de noir à blanc). Aucune donnée de vidage n'est imprimée.

**TAG NOT FOUND (Étiquette introuvable)
dans la commande d'écriture RFID**

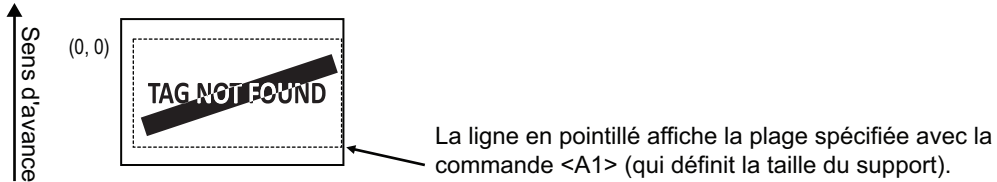

Si vous ne le spécifiez pas à l'aide de la commande <A1>, l'imprimante imprime l'erreur RFID en utilisant une taille fixe de 30 mm de long et 40 mm de large. Lorsqu'un caractère chevauche la barre oblique, la couleur du caractère est inversée (de noir à blanc).

WRITE TAG ERROR (Erreur d'écriture d'étiquette) dans la commande d'écriture RFID

Pour les autres erreurs, l'imprimante imprime le message d'erreur correspondant.

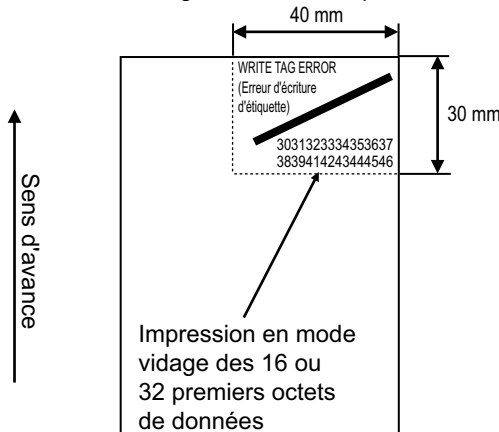

Erreur de lecture dans la commande d'impression UID/EPC/IDm <TU> ou erreur TAG NOT FOUND (Étiquette introuvable)

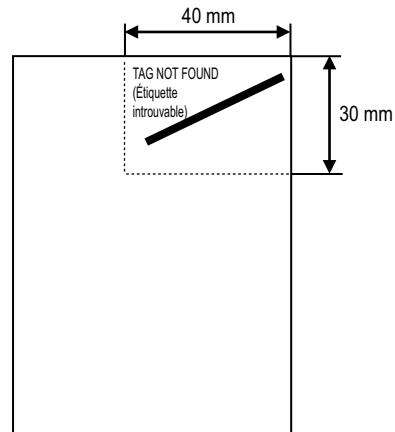

**TAG NOT FOUND (Étiquette introuvable)
dans la commande d'écriture RFID**

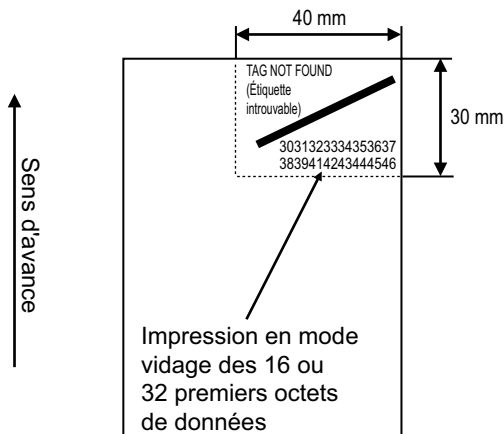

Le tableau ci-dessous illustre les types d'erreurs à imprimer :

Message	Cause et résolution	
TAG NOT FOUND (Étiquette introuvable)	Cause :	Impossible de trouver l'étiquette à imprimer ou échec de lecture de l'étiquette.
	Résolution :	Vérifiez l'opération d'incrustation (inlay) et la configuration de l'imprimante/antenne.
WRITE TAG ERROR (Erreur d'écriture d'étiquette)	Cause :	Impossible d'écrire sur l'étiquette.
	Résolution :	Vérifiez l'opération d'incrustation (inlay) et la configuration de l'imprimante/antenne.
PROTECT (TAG) ERROR (Erreur d'étiquette protégée)	Cause :	1. Tentative d'écriture sur une étiquette protégée en écriture. 2. Tentative d'écriture sur une adresse non autorisée.
	Résolution :	Utilisez un support non protégé.
VERIFY TAG ERR(OR) (Erreur de vérification d'étiquette)	• Uniquement pour ISO/IEC 15693, ISO/IEC 14443 type A	
	Cause :	Les données écrites et les données lues ne correspondent pas.
	Résolution :	Vérifiez l'opération d'incrustation (inlay) et la configuration de l'imprimante/antenne.
LOCKING ERROR (Erreur de verrouillage)	Cause :	Impossible de protéger l'étiquette.
	Résolution :	Vérifiez le support d'impression.
WRONG TID ERROR (Erreur de RID incorrect)	• Uniquement pour ISO/IEC 15693	
	Cause :	Lecture d'un UID d'étiquette différent de l'étiquette spécifiée.
	Résolution :	Vérifiez le paramétrage du type d'étiquette et l'étiquette.
MULTI TAGS ERROR (Erreur d'étiquettes multiples)	• Uniquement pour ISO/IEC 15693, ISO/IEC 14443 type A	
	Cause :	Détection simultanée de plusieurs étiquettes.
	Résolution :	Vérifiez l'opération d'incrustation (inlay) et la configuration de l'imprimante/antenne.
DIFFER EPC ERROR (Erreur d'EPC différents)	• Uniquement pour UHF	
	Cause :	Détection d'EPC incohérents pendant une série de processus.
	Résolution :	Vérifiez le support d'impression.
CHIP MAKER ERR. (Erreur de fabricant puces)	• Uniquement pour UHF	
	Cause :	Saisie d'un fabricant de puces incorrect lors de la configuration du paramètre MCS et de l'encodage de SGTIN96.
	Résolution :	Vérifiez le support et corrigez le fabricant de puces.
MCS NOT SUPPORT (MCS non pris en charge)	• Uniquement pour UHF	
	Cause :	Utilisation d'une incrustation (puce CI) non prise en charge lors de la configuration du paramètre MCS et de l'encodage de SGTIN96.
	Résolution :	Vérifiez le support et indiquez une incrustation prise en charge.

7.5.2 Erreur RFID et délai de réinitialisation

Sortie du signal d'erreur avec impulsion monocoup

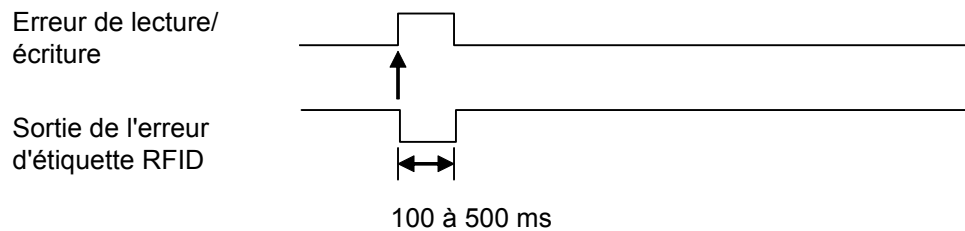

Sortie du signal d'erreur avec impulsion longue

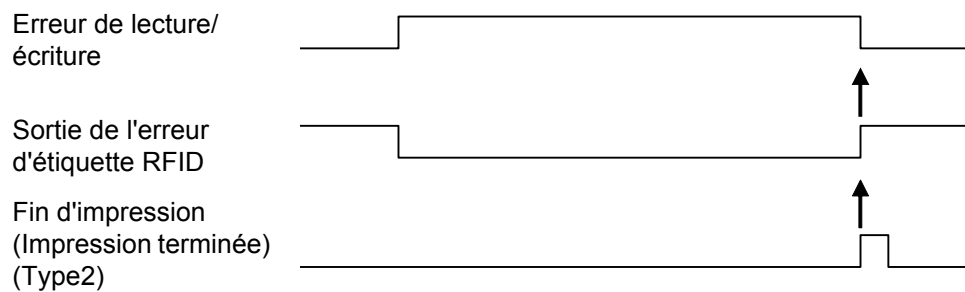

Lorsque le nombre de réimpressions atteint la valeur définie, l'erreur d'étiquette RFID et l'erreur machine sont générées en même temps. La sortie de l'erreur machine est toujours associée à une impulsion longue.

Chronogramme de la sortie du signal d'erreur avec une impulsion monocoup

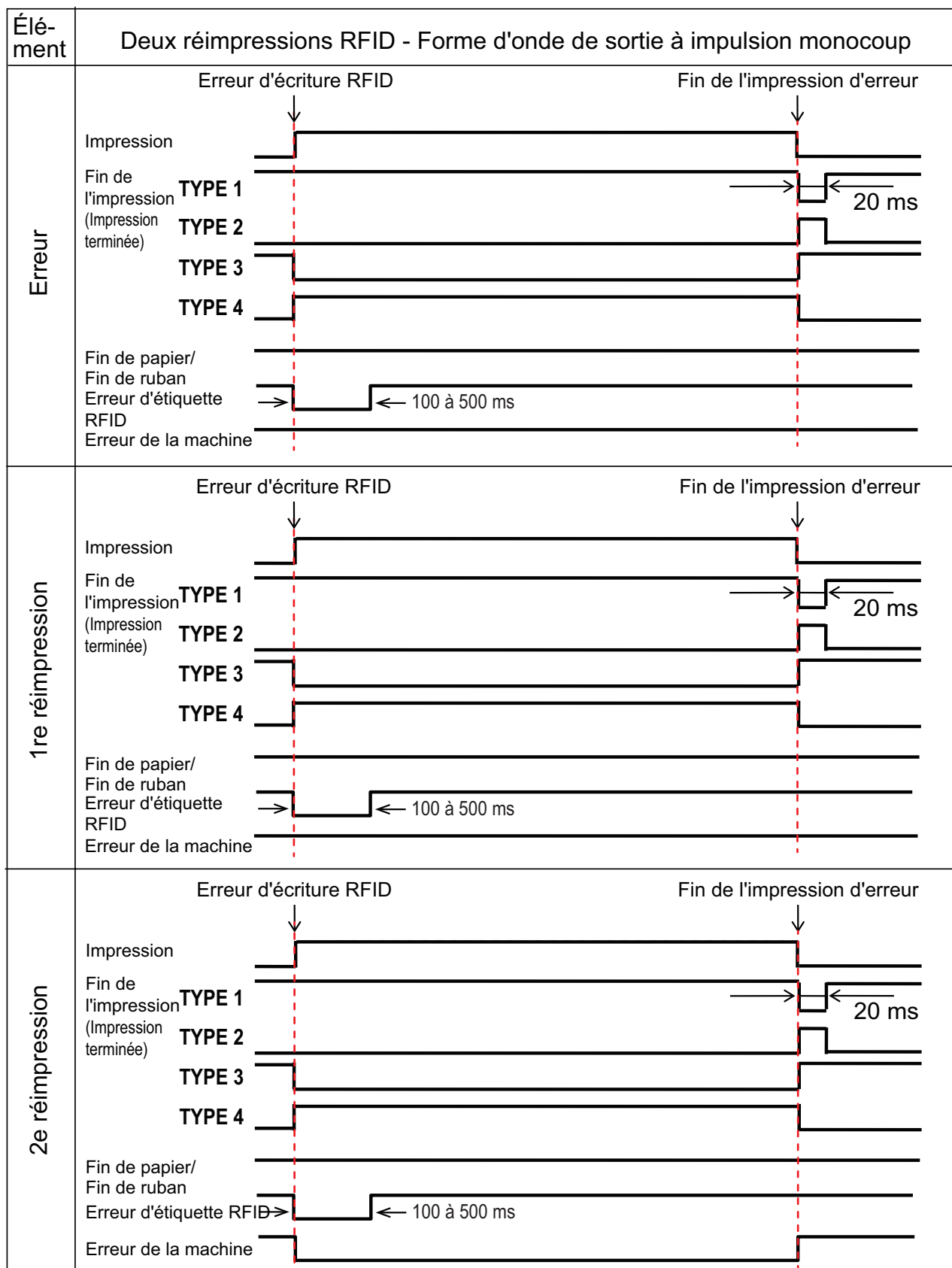

Chronogramme de la sortie du signal d'erreur avec une impulsion longue

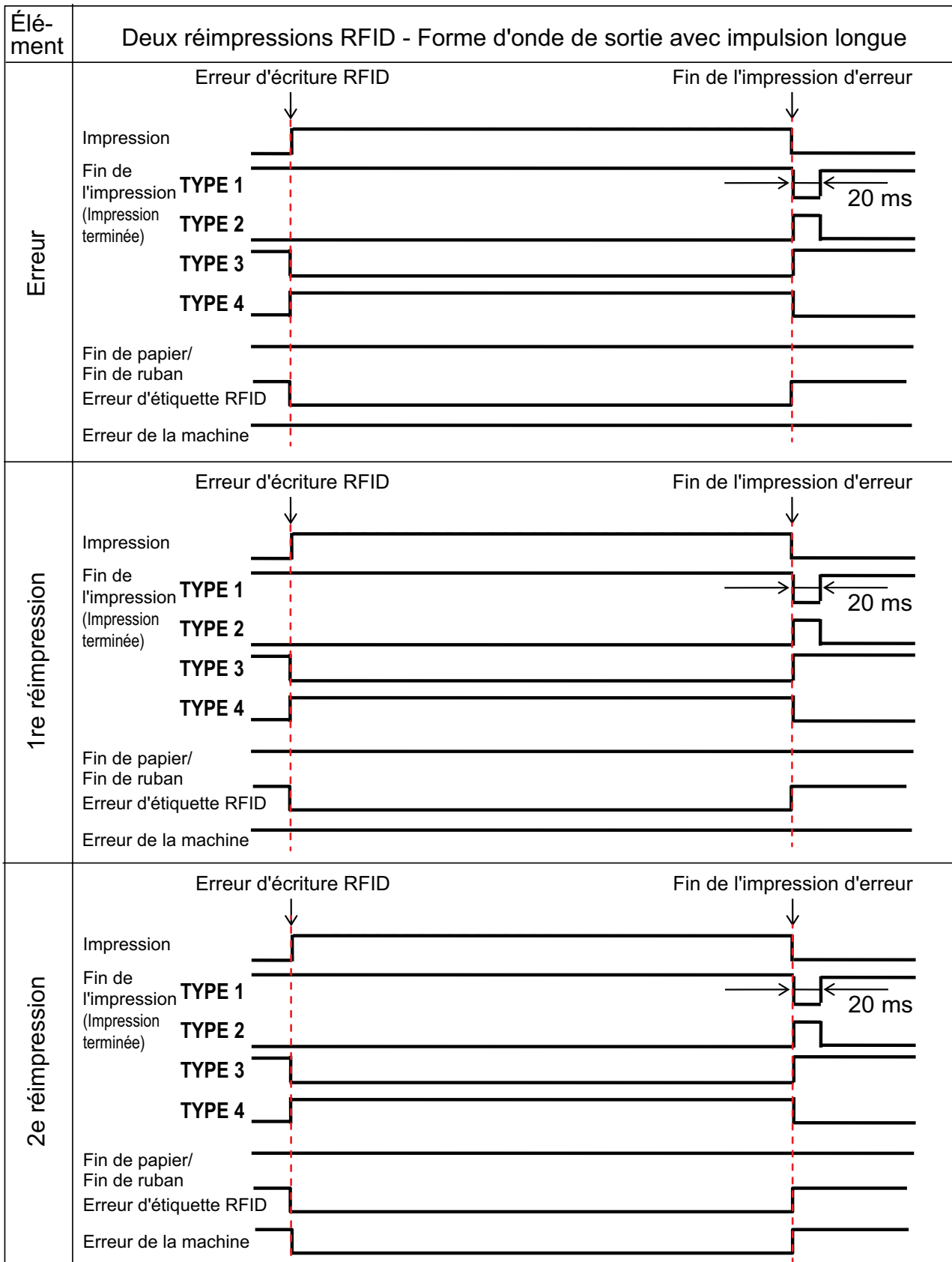

7.5.3 Interfaces des signaux externes (EXT) en cas d'activation du mode RFID

Comparaison des signaux externes lorsque le mode RFID est activé ou désactivé.

Mode RFID activé

N° de broche	Signal	E/S
1	Fin d'étiquette	Sortie
2	Masse	-
3	Fin de ruban	Sortie
4	Machine Error (Erreur de la machine)	Sortie
5	Début d'impression (PRIN)	Entrée
6	Impression terminée (PREND)	Sortie
7	Réimpression (PRIN2)	Entrée
8	Alimentation externe	Entrée
9	En ligne/Hors ligne	Sortie
10	Fin de ruban proche	Sortie
11	S.O.	-
12	+24V	Sortie
13	+5V	Sortie
14	Masse châssis	-

Mode RFID désactivé

N° de broche	Signal	E/S
1	Fin d'étiquette + Fin de ruban	Sortie
2	Masse	-
3	Erreur d'étiquette RFID	Sortie
4	Erreur de la machine/Erreur RFID	Sortie
5	Début d'impression (PRIN)	Entrée
6	Impression terminée (PREND)	Sortie
7	Réimpression (PRIN2)	Entrée
8	Alimentation externe	Entrée
9	En ligne/Hors ligne	Sortie
10	Fin de ruban proche	Sortie
11	S.O.	-
12	+24V	Sortie
13	+5V	Sortie
14	Masse châssis	-

Application des spécifications standard lorsque le mode RFID est désactivé. Les fonctions ombrées sont appliquées lorsque le mode RFID est activé.

7.5.4 Conseils pour l'impression d'étiquettes RFID

Zone sans impression recommandée

Évitez d'imprimer des codes-barres ou des caractères au-dessus d'une puce RFID. Sa surface irrégulière nuit à la qualité de l'impression.

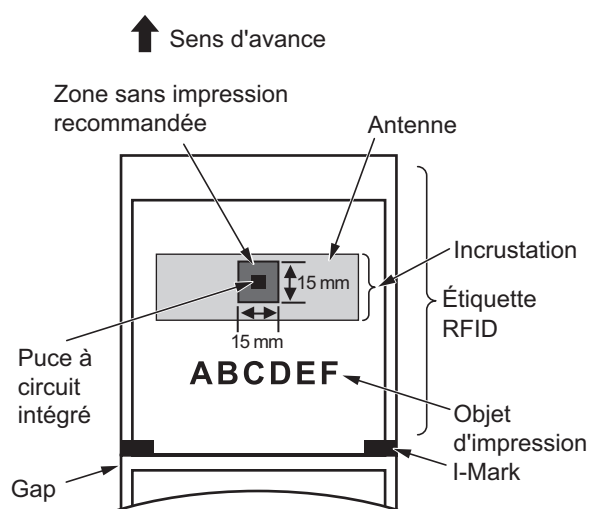

7.6 Spécifications de l'imprimante

Les spécifications peuvent être modifiées sans préavis.

7.6.1 Matériel

Modèle	CL4NX	CL6NX
Dimensions et poids		
Largeur	271 mm	338 mm
Hauteur	321 mm	321 mm
Profondeur	457 mm	457 mm
Poids	Environ 15,1 kg	Environ 20,3 kg
Alimentation		
Tension d'entrée	100 VCA - 240 VCA \pm 10 %	
Fréquence	50 - 60 Hz	
Consommation	Pic : 180 W / 190 VA (rapport d'impression de 30 %) Mode veille : 19,5 W / 40 VA Condition de tension d'entrée : 230 VCA / 50 Hz	Pic : 240 W / 308 VA (rapport d'impression de 30 %) Mode veille : 23 W / 63 VA Condition de tension d'entrée : 230 VCA / 50 Hz
Traitement		
Processeur	Processeur 1 : 800 MHz, 32 bits Processeur 2 : 800 MHz, 32 bits	
Mémoire Flash ROM	Processeur 1 : 2 Go, Processeur 2 : 4 Mo	
SDRAM	Processeur 1 : 256 Mo, Processeur 2 : 64 Mo	
Tampon de réception	Maximum : 2,95 Mo Presque plein : 2 Mo	
Opération		
Écran LCD	Écran couleur TFT 3,5" (88.9 mm)	
Voyant	ÉTAT: bleu/rouge	
Conditions environnementales (sans support ni ruban)		
Température de fonctionnement	Mode continu/massicot/détachable : 0 à 40 °C Mode distributeur/linerless : 5 à 35 °C	
Température de stockage	-20 à 60 °C	
Humidité ambiante	Mode continu/distributeur/massicot/détachable : HR 30 à 80 %, sans condensation Mode Linerless : HR 30 à 75%, sans condensation	HR 30 à 80 %, sans condensation
Humidité de stockage	HR 30 à 90%, sans condensation	

Modèle	CL4NX	CL6NX
Impression		
Technique d'impression	Thermique direct ou transfert thermique	
Vitesse d'impression	203 ppp : 2 à 10 pouces/s (50,8 à 254 mm/s) 305 ppp : 2 à 8 pouces/s (50,8 à 203,2 mm/s) 609 ppp : 2 à 8 pouces/s (50,8 à 152 mm/s) Mode Linerless : 2 à 6 pouces/s (50,8 à 152 mm/s)	203 ppp : 2 à 10 pouces/s (50,8 à 254 mm/s) 305 ppp : 2 à 8 pouces/s (50,8 à 203,2 mm/s)
Résolution	203 ppp (8 points/mm) 305 ppp (12 points/mm) 609 ppp (24 points/mm)	203 ppp (8 points/mm) 305 ppp (12 points/mm)
Zone non imprimable	Sens du pas (bande de support exclue) Haut : 1,5 mm, Bas : 1,5 mm Sens de la largeur (bande de support exclue) Gauche : 1,5 mm, Droite : 1,5 mm	
Zone imprimable	203 ppp : Longueur 2 500 mm x Largeur 104 mm 305 ppp : Longueur 1 500 mm x Largeur 104 mm 609 ppp : Longueur 400 mm x Largeur 104 mm	203 ppp : Longueur 2 500 mm x Largeur 152 mm 305 ppp : Longueur 1 500 mm x Largeur 165,3 mm * Si le paramètre Head Base Position (Position base tête) a la valeur Left-justify (Justifié à gauche) : largeur d'impression maximale 167,5 mm.
Position de fin d'impression	203 ppp : 1 à 20 000 points 305 ppp : 1 à 18000 points 609 ppp : 1 à 9600 points	203 ppp : 1 à 20 000 points 305 ppp : 1 à 18000 points
Contraste de l'impression	Niveau de contraste : 1 à 10 Plage de contraste d'impression : A	
Capteurs		
I-Mark (réflectif)	Position et sensibilité : réglable	
Gap (transmissif)	Position et sensibilité : réglable	
Tête ouverte	Fixe	
Capteur de fin d'étiquette	Détection avec capteur I-Mark ou Gap	
Fin de ruban/ Fin de ruban proche	Fixe	
Distributeur	Fixe * Si le kit Linerless ou le distributeur est installé.	Fixe * Si le distributeur est installé.
Massicot	Fixe * Si le massicot ou le kit Linerless est installé.	Fixe * Si le massicot est installé.

7.6.2 Ruban et support

Modèle	CL4NX	CL6NX
Ruban (utilisez un ruban de la marque SATO)		
Dimensions	Longueur : 600 m maximum Largeur : 39.5 mm à 128 mm (1.55" à 5.04") * La longueur maximale varie selon le type de ruban. * Utilisez un ruban plus large que le support.	Longueur : 600 m maximum Largeur : 39,5 mm à 177 mm (1.55" à 6.98") * La longueur maximale varie selon le type de ruban. * Utilisez un ruban plus large que le support.
Sens d'enroulement	Intérieur ou extérieur	
Technique d'enroulement	Sans mandrin	
Support (utilisez un support de la marque SATO)		
Type	Support en rouleau (enroulement intérieur/enroulement extérieur), support en paravent	
Dimensions		
Continu		
Pas	203 ppp : 6 à 2497 mm 305 ppp : 6 à 1497 mm 609 ppp : 6 à 397 mm Mode RFID : 13 à 240 mm (0.51" à 9.45")	203 ppp : 16 à 2497 mm 305 ppp : 16 à 1497 mm
(avec bande de support)	203 ppp : 9 à 2 500 mm 305 ppp : 9 à 1 500 mm 609 ppp : 9 à 400 mm Mode RFID : 16 à 240 mm (0.63" à 9.45")	203 ppp : 19 à 2 500 mm 305 ppp : 19 à 1 500 mm
Largeur (avec bande de support)	22 à 128 mm 25 à 131 mm	47 à 177 mm 50 à 180 mm
Massicot/détachable		
Pas	203 ppp : 17 à 2497 mm 305 ppp : 17 à 1497 mm 609 ppp : 17 à 397 mm Mode RFID : 17 à 240 mm (0.67" à 9.45")	203 ppp : 16 à 2497 mm 305 ppp : 16 à 1497 mm
(avec bande de support)	203 ppp : 20 à 2500 mm 305 ppp : 20 à 1500 mm 609 ppp : 20 à 400 mm Mode RFID : 20 à 240 mm (0.79" à 9.45")	203 ppp : 19 à 2 500 mm 305 ppp : 19 à 1 500 mm
Largeur (avec bande de support)	22 à 128 mm 25 à 131 mm	47 à 177 mm 50 à 180 mm

Modèle	CL4NX	CL6NX
Support (utilisez un support de la marque SATO)		
Dimensions		
Distributeur avec réenrouleur de la bande de support		
Pas	203/305/609 ppp : 27 à 397 mm (1.06" à 15.63") Mode RFID : 27 à 240 mm (1.06" à 9.45")	203/305 ppp : 27 à 397 mm (1.06" à 15.63")
(avec bande de support)	203/305/609 ppp : 30 à 400 mm (1.18" à 15.75") Mode RFID : 30 à 240 mm (1.18" à 9.45")	203/305 ppp : 30 à 400 mm (1.18" à 15.75")
Largeur (avec bande de support)	22 à 128 mm 25 à 131 mm	47 à 177 mm 50 à 180 mm
Diamètre de l'enrouleur de la bande de support	Maximum 120 mm	
Kit Linerless		
Pas	30 à 120 mm	—
Largeur	32 à 128 mm	—
Diamètre du rouleau (support en rouleau)	Maximum 220 mm En cas d'utilisation d'un distributeur avec réenrouleur de bande de support : maximum 220 mm	
Diamètre du mandrin (support en rouleau)	76 mm, 101 mm En cas d'utilisation d'un distributeur avec réenrouleur de bande de support : 76 mm * Il est recommandé d'utiliser un mandrin de 101 mm pour le papier épais (plus de 150 µm), le support non adhésif et les étiquettes RFID (CL4NX uniquement).	
Hauteur (support en paravent)	Maximum 200 mm * Lorsque l'imprimante et le support sont configurés avec la même hauteur.	
Épaisseur	0,06 à 0,268 mm	

7.6.3 Interface

Modèle		CL4NX	CL6NX
Interface			
Standard	Intégrée	Interface USB (Type B) Interface LAN Interface Bluetooth Interface USB (Type A) x 2	
	Carte d'extension	Interface RS232C Interface IEEE1284 Interface des signaux externes (EXT)	
Carte en option		Interface LAN sans fil	
RFID	UHF (920 MHz)	ISO/IEC 18000-6 Type C Gen2	
	HF (13,56 MHz)	ISO/IEC 15693 (ICODE SLI/SLIX, Tag-it, my-d) ISO/IEC 14443 Type A (MIFARE Ultralight)	

7.6.4 Fonctions intégrées

Modèle		CL4NX	CL6NX
Fonctions			
Fonctions intégrées		Renvoi d'état Image Numérotation séquentielle Modèles prédéfinis Modification des caractères Inversion noir/blanc Impression d'une règle Liste de vidage Enregistrement de modèles Polices vectorielles Modifications vectorielles Zéro barré Vidéos explicatives	
Fonctions d'auto-diagnostic		Contrôle d'élément cassé Détection de tête ouverte Détection de fin de papier Détection de fin de ruban Détection de quasi-fin de ruban Détection de mandrin de ruban non bloqué Test d'impression Contrôle de massicot ouvert (avec massicot installé) Détection de l'étiquette à la distribution (avec distributeur installé)	

Modèle	CL4NX	CL6NX
Fonctions de réglage	Contraste de l'impression Position d'impression Position d'arrêt du support Alarme sonore Luminosité LCD	

7.6.5 Langages de l'imprimante

Modèle	CL4NX	CL6NX
Langages de l'imprimante		
	SBPL (avec prise en charge de XML) SZPL SDPL SIPL STCL	

7.6.6 Polices/symboles/codes-barres

Modèle	CL4NX	CL6NX
Polices		
Polices Bitmap		
U	H 9 points x l 5 points	
S	H 15 points x l 8 points	
M	H 20 points x l 13 points	
WB	H 30 points x l 18 points	
WL	H 52 points x l 28 points	
XU	H 9 points x l 5 points	
XS	H 17 points x l 17 points	
XM	H 24 points x l 24 points	
XB	H 48 points x l 48 points	
XL	H 48 points x l 48 points	
X20	H 9 points x l 5 points	
X21	H 17 points x l 17 points	
X22	H 24 points x l 24 points	
X23	H 48 points x l 48 points	
X24	H 48 points x l 48 points	
OCR-A	203 ppp : H 22 points x l 15 points 305 ppp : H 33 points x l 22 points 609 ppp : H 66 points x l 44 points	203 ppp : H 22 points x l 15 points 305 ppp : H 33 points x l 22 points
OCR-B	203 ppp : H 24 points x l 20 points 305 ppp : H 36 points x l 30 points 609 ppp : H 72 points x l 60 points	203 ppp : H 24 points x l 20 points 305 ppp : H 36 points x l 30 points
Polices Kanji JIS208 (Mincho/Gothic)	H 16 points x l 16 points H 24 points x l 24 points H 22 points x l 22 points H 32 points x l 32 points H 40 points x l 40 points	
Polices Kanji JIS0213 (Gothic)	H 16 points x l 16 points H 24 points x l 24 points H 22 points x l 22 points H 32 points x l 32 points H 40 points x l 40 points	
Polices Kanji compatibles (Mincho)	H 16 points x l 16 points H 24 points x l 24 points	
Caractères en chinois simplifié	H 16 points x l 16 points H 24 points x l 24 points	

Modèle	CL4NX	CL6NX
Polices		
Polices Bitmap		
Caractères en chinois traditionnel	H 16 points x l 16 points H 24 points x l 24 points	
Polices coréennes	H 16 points x l 16 points H 24 points x l 24 points	
Polices dimensionnables		
Police tramée	SATO CG Sleek SATO CG Stream SATO 0 SATO Alpha Bold Condensed SATO Beta Bold Italic SATO Folio Bold SATO Futura Medium Condensed SATO Gamma SATO OCR-A SATO OCR-B SATO Sans SATO Serif SATO Vica SATO Hebe Sans SATO Hebe Sans Arabic SATO Hebe Sans Thai SATO Hebe Sans Hebrew SATO Hebe Sans Hindi SATO Gothic Traditional Chinese SATO Gothic Japanese SATO Gothic Simplified Chinese SATO Gothic Korean SATO Silver Serif SATO Mincho Traditional Chinese SATO Mincho Japanese SATO Mincho Simplified Chinese SATO Mincho Korean SATO Roman Arabic SATO Symbol Set SATO WingBats	
Polices vectorielles	Helvetica Outline Font	
	JIS208 Kanji Outline Fonts	

Modèle	CL4NX	CL6NX
Codes-barres		
Codes-barres 1D	UPC-A/UPC-E JAN/EAN-13/8 CODE39, CODE93, CODE128 GS1-128/UCC/EAN128 CODABAR(NW-7) ITF Industrial 2/5 Matrix 2 of 5 MSI Code-barre client POSTNET Code complémentaire UPC USPS BOOKLAND GS1 DataBar Omnidirectional GS1 DataBar Truncated GS1 DataBar Stacked GS1 DataBar Stacked Omnidirectional GS1 DataBar Limited GS1 DataBar Expanded GS1 DataBar Expanded Stacked	
Codes-barres 2D	QR Code Micro QR Code PDF417 Micro PDF Maxi Code GS1 Data Matrix Data Matrix (ECC200) Aztec Code	
Symboles composites	EAN-13 Composite (CC-A/CC-B) EAN-8 Composite (CC-A/CC-B) UPC-A Composite (CC-A/CC-B) UPC-E Composite (CC-A/CC-B) GS1 DataBar Composite (CC-A/CC-B) GS1 DataBar Truncated Composite (CC-A/CC-B) GS1 DataBar Stacked Composite (CC-A/CC-B) GS1 DataBar Expanded Stacked Composite (CC-A/CC-B) GS1 DataBar Expanded Composite (CC-A/CC-B) GS1 DataBar Stacked Omnidirectional Composite (CC-A/CC-B) GS1 DataBar Limited Composite (CC-A/CC-B) GS1-128 Composite (CC-A/CC-B/CC-C)	

7.6.7 Options

Modèle	CL4NX	CL6NX
Options		
	1) Massicot 2) Distributeur (avec réenrouleur de bande de support interne) 3) Kit Linerless 4) Kit d'interface LAN sans fil 5) Kit RTC (horloge) 6) Kit RFID UHF 7) Kit RFID HF	1) Massicot 2) Kit distributeur simple 3) Distributeur (avec réenrouleur de bande de support interne) 4) Kit d'interface LAN sans fil 5) Kit RTC (horloge)

7.6.8 Accessoires

Modèle	CL4NX	CL6NX
Accessoires		
	1) Câble d'alimentation 2) Documentations (Guide rapide, garantie international, brochure, etc.)	

7.6.9 Normes

Modèle	CL4NX	CL6NX
Normes		
Normes de sécurité :	UL 60950-1 CSA C22.2 No.60950-1 EN60950-1 CCC KC RCM IRAM BIS EAC	UL 60950-1 CSA C22.2 No.60950-1 EN60950-1 CCC KC RCM IRAM BIS
Normes EMC	FCC-B, FCC-C ICES-003, IC EN55022 Classe A, EN55024, R&TTE CCC, SRRC KC IDA SIRIM PTQC NTC DGPT RCM IRAM, CNC ANATEL WPC	
Norme environnementale Directive RoHS	La directive RoHS vise à limiter l'utilisation des six substances dangereuses suivantes : Chrome hexavalentmax. 0,1 % Plomb et composants à base de plombmax. 0,1 % Mercure et composants à base de mercure . . .max. 0,1 % Cadmium et composants à base de cadmium . . max. 0,1 % Polybromobiphényles (PBB)max. 0,1 % Polybromodiphényléthers (PBDE)max. 0,1 %	
Économie d'énergie	Programme ENERGY STAR international (Ver2.0)	

7.7 Spécifications des interfaces

Pour la communication des données avec l'hôte, cette imprimante prend en charge les interfaces suivantes :

Vous pouvez configurer les paramètres des différentes interfaces via l'option **Interface** du menu **Settings** (Paramètres).

- USB (Type B)
- Ethernet LAN
- Bluetooth
- RS-232C (connecteur DB9, femelle)
- IEEE1284 (amphéno1 36 broches)
- Signal externe (EXT) (amphéno1 14 broches)
- LAN sans fil

ATTENTION

Veillez à ne jamais brancher ou débrancher des câbles d'interface (ou utiliser une boîte de commutation) lorsque l'ordinateur hôte ou l'imprimante sont sous tension. Vous risquez d'endommager le circuit de l'interface de l'imprimante/ordinateur et ces dommages ne sont pas couverts par la garantie.

Remarque

- L'interface LAN sans fil est proposée en option.
 - Vous ne pouvez pas utiliser en même temps l'interface LAN sans fil et l'interface LAN.
-

7.7.1 Interface USB

Cette interface est conforme à la norme USB2.0.
Installez le pilote USB sur l'ordinateur avant l'utilisation.

Spécifications de base	
Connecteur	Connecteur USB de type B
Protocole	Status4, Status5
Alimentation	Alimentation du BUS par câble
Consommation	+5 V à 80 mA

Affectation des broches	
N° de broche	Description
1	VBus
2	-Data
3	+Data
4	GND

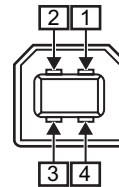

Spécifications du câble	
Connecteur côté câble	Connecteur USB de type B
Longueur du câble	Maximum 5 m

7.7.2 Interface Ethernet LAN

Spécifications de base	
Connecteur	Connecteur femelle RJ-45
Alimentation	Alimenté par l'imprimante
Protocole	Status3 Status4 Status5
Adresse IP	IPv4 IPv6
Masque de sous-réseau	IPv4 IPv6
Adresse de la passerelle	IPv4 IPv6

Spécifications du câble	
Câble	10BASE-T/100BASE-TX Catégorie 5
Longueur du câble	Maximum 100 m

Spécifications logicielles	
Protocole pris en charge	TCP/IP
Couche réseau	IP, ICMP
Couche session	TCP
Couche application	LPD, FTP, DHCP, HTTPS, SNMP, NTP

7.7.3 Interface Bluetooth

Cette interface est conforme à la norme Bluetooth 3.0+EDR.

Spécifications de base	
Niveau de signal	Classe 2
Distance de communication	10 m
Profil	Port série
Niveau de sécurité	Aucun, niveau 2, 2-1, 2-2, niveau 3, niveau 4
Code PIN	1 à 16 caractères ASCII (20H, 21H, 23H à 7EH)
Délai de déconnexion (couche LMP)	60 secondes

7.7.4 Interface RS232C

Cette interface est conforme à la norme RS-232C.

Spécifications de base	
ASCII asynchrone	Communication half-duplex Communication bidirectionnelle
Vitesse de transmission	2 400, 4 800, 9 600, 19 200, 38 400, 57 600, 115 200 Bit/s
Forme de transmission	Bit de démarrage, b1, b2, b3, b4, b5, b6, b7, b8, bit d'arrêt b8 est omis si la transmission est sur 7 bits.
Longueur des données	7 ou 8 bits (sélection possible)
Bit d'arrêt	1 ou 2 bits (sélection possible)
Bit de parité	IMPAIR, PAIR, AUCUN (sélection possible)
Codes utilisés	Code de caractères ASCII 7 bits, images : 8 bits
Codes de contrôle	STX (02H), ETX (03H), ACK (06H), NAK (15H)
Connecteur	DB-9 femelle ou équivalent
Niveaux du signal	Haut = +5V à +12 V, Bas = -5V à -12 V
Protocole	Ready/Busy, XON/XOFF, Status3, Status4, Status5

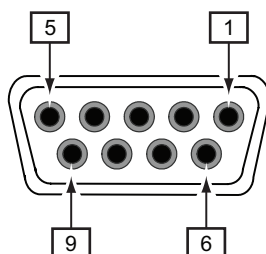

Spécification des broches du connecteur		
N° de broche	E/S	Description
1	-	DCD (Data Carrier Detect, détection de porteuse)
2	Entrée	RD (Receive Data, réception de données)
3	Sortie	TD (Transmit Data, transmission de données)
4	Sortie	DTR (Data Terminal Ready, terminal de données prêt)
5	Référence	SG (Signal Ground, signal terre)
6	Entrée	DSR (Data Set Ready, données prêtes)
7	Sortie	RTS (Request To Send, demande d'envoi)
8	Entrée	CTS (Clear To Send, prêt à émettre)
9	-	Pas connecté

Spécifications du câble	
Connecteur côté câble	DB-9 mâle ou équivalent
Longueur du câble	Maximum 5 m

Remarque

- Lorsque vous utilisez le contrôle READY/BUSY, assurez-vous que l'imprimante est sous tension avant d'envoyer les données à partir de l'ordinateur.
 - Avec certains protocoles de communication tels que XON/XOFF, STATUS3, STATUS4 ou STATUS5, l'erreur de tampon de réception plein se produit lorsque la taille des données reçues est supérieure à celle du tampon de réception (2,95 Mo). Envoyez des données inférieures à 2,95 Mo tout en surveillant l'état de l'imprimante.
 - Une erreur de parité est détectée si cette erreur survient après la réception de ESC+A.
-

7.7.5 Interface IEEE1284

Cette interface est conforme à la norme IEEE1284.

Spécifications de base	
Connecteur	Amphénol 36 broches, femelle
Niveaux du signal	Niveau Haut : +2,4 à +5 V Niveau Bas : +0 à +0,4 V
Mode réception	Mémoire tampon avec tâche unique ou multiple

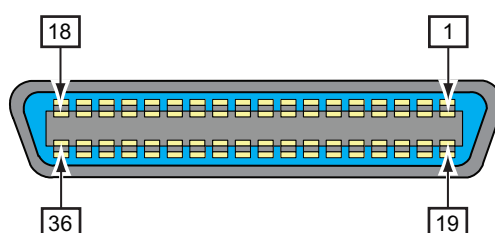

Spécification des broches du connecteur		
N° de broche	E/S	Description
1	Entrée	STROBE
2-9	Entrée	DATA 1 - DATA 8 DATA1 : LSB DATA8 : MSB
10	Sortie	ACK
11	Sortie	BUSY
12	Sortie	PAPER EMPTY/PAPER ERROR
13	Sortie	SELECT
14	Sortie	AUTO FEED
15	-	Non utilisé
16	-	LOGIC GND
17	-	Masse châssis
18		+5 V
19	-	STROBE RETURN
20-27	-	DATA 1 - DATA 8 RETURN
28	-	ACK RETURN
29	-	BUSY RETURN
30	-	PAPER EMPTY RETURN
31	Entrée	INITIALIZE

Spécification des broches du connecteur		
32	Sortie	FAULT
33-35	-	Non utilisé
36	Entrée	SELECT INPUT

Spécifications du câble	
Connecteur côté câble	Amphénol 36 broches, mâle
Longueur du câble	Maximum 1,5 m

7.7.6 Interface des signaux externes (EXT)

Cette interface sert à connecter l'imprimante à d'autres périphériques.

Spécifications de base	
Connecteur	Centronics IDC Type 14 broches (femelle)
Niveaux du signal	Niveau Haut : +4,2 à +5 V Niveau Bas : +0 à +0,7 V

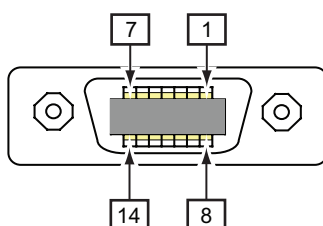

Spécification des broches du connecteur		
N° de broche	E/S	Description
1	Sortie	Fin de papier : Émission d'un signal bas en cas de détection de fin de papier
2	-	GND : Masse du signal de référence
3	Sortie	Fin de ruban : Émission d'un signal bas en cas de détection de fin de ruban
4	Sortie	Erreur machine : Émission d'un signal bas en cas de détection d'une erreur de type tête ouverte
5	Entrée	Signal de début d'impression (PRIN) : Impression d'une étiquette en cas de détection d'un signal bas
6	Sortie	Signal de fin d'impression (PREND) : Émission d'un signal à la fin de l'impression de l'étiquette
7	Entrée	Signal de réimpression (PRIN2) : Réimpression du contenu précédemment imprimé en cas de détection d'un signal bas
8	Entrée	Alimentation externe : 5 V
9	Sortie	Hors ligne : Émission d'un signal bas lorsque l'imprimante est en mode hors ligne.
10	Sortie	Fin de ruban proche : Émission d'un signal haut en cas de détection de fin de ruban proche
11	-	-
12	-	+ 24 V ± 10 %
13	-	Vcc + 5 V
14	-	-

Spécification des broches du connecteur		
*	Sortie	Signal d'attente de fin de distribution : Émission d'un signal bas lorsque la distribution est terminée Vous pouvez définir le numéro de la broche de sortie via le menu Settings (Paramètres) > Interface > External I/O (E/S externe) > Signals (Signaux) > Outputs (Sorties) .

Remarque

- Vous pouvez définir le type de signal externe (TYPE1 à TYPE4) pour le signal de sortie Impression terminée de la broche 5. Référez-vous à l'écran **EXT Mode (Mode EXT)** du menu **Interface** > **External I/O (E/S externes)** > **Signals (Signaux)** pour plus d'informations.
- Vous pouvez définir le numéro de la broche d'entrée et de sortie via le menu **Settings (Paramètres)** > **Interface** > **External I/O (E/S externes)** > **Signals (Signaux)** > **Inputs (Entrées) (Entrées)** et **Outputs (Sorties) (Sorties)**.
- Le signal Impression terminée de la broche 6 n'est pas généré en sortie lorsque vous spécifiez 0 comme nombre de découpes lors de l'utilisation du massicot.

Chronogramme du signal de sortie externe (EXT)

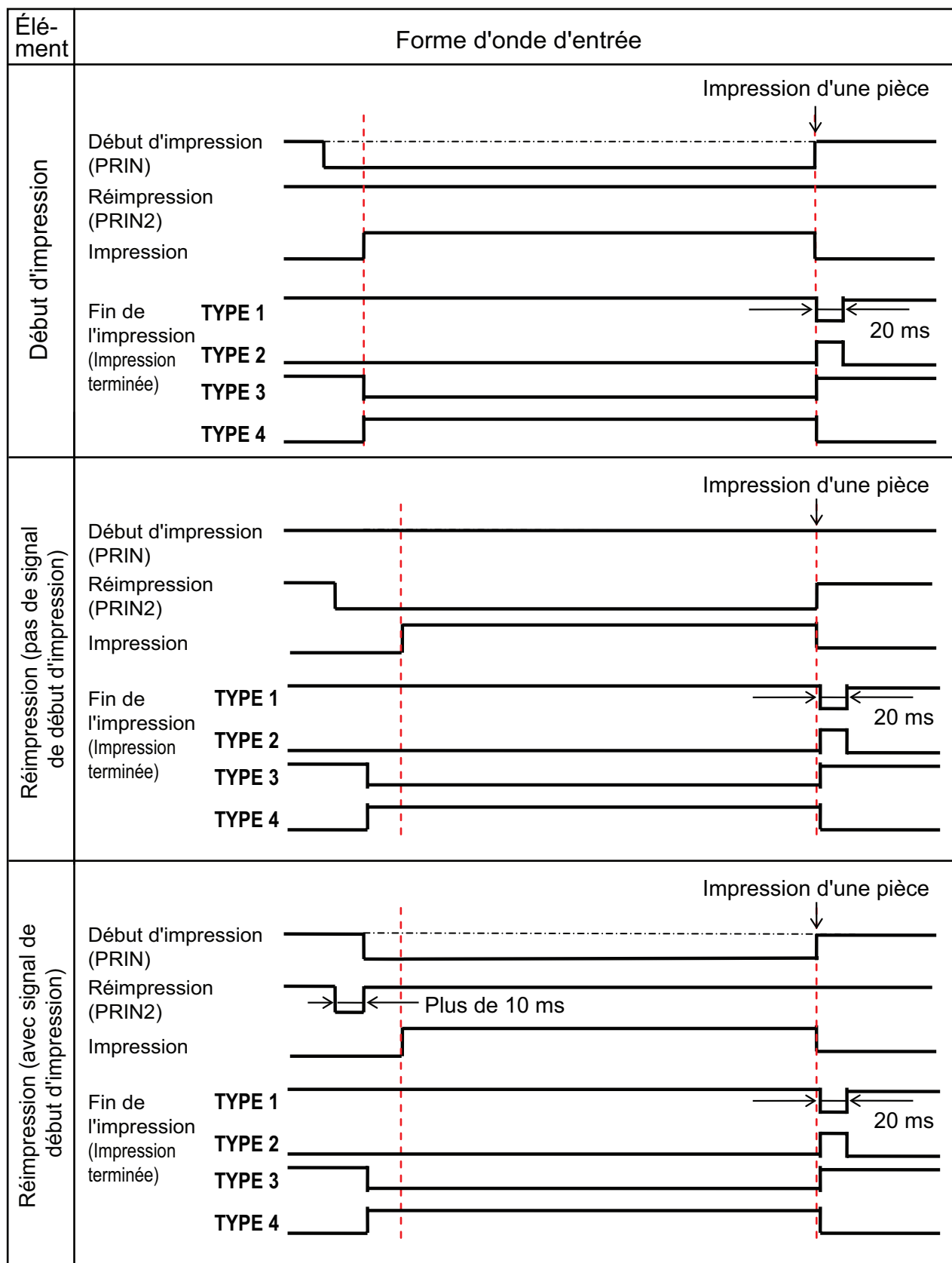

Explications supplémentaires

- Conservez le signal de début d'impression (PRIN) au niveau « bas » jusqu'à la sortie du signal de fin d'impression (Print done). Consultez le chronogramme **Gestion du signal de début d'impression (PRIN)** ci-dessous.
- Maintenez le signal de réimpression de sortie (PRIN2) pendant plus de 10 ms. Lorsque la sortie du signal dure moins de 10 ms et qu'elle n'accuse pas réception du signal de réimpression, l'imprimante n'effectue pas de réimpression.

Gestion du signal de début d'impression (PRIN)

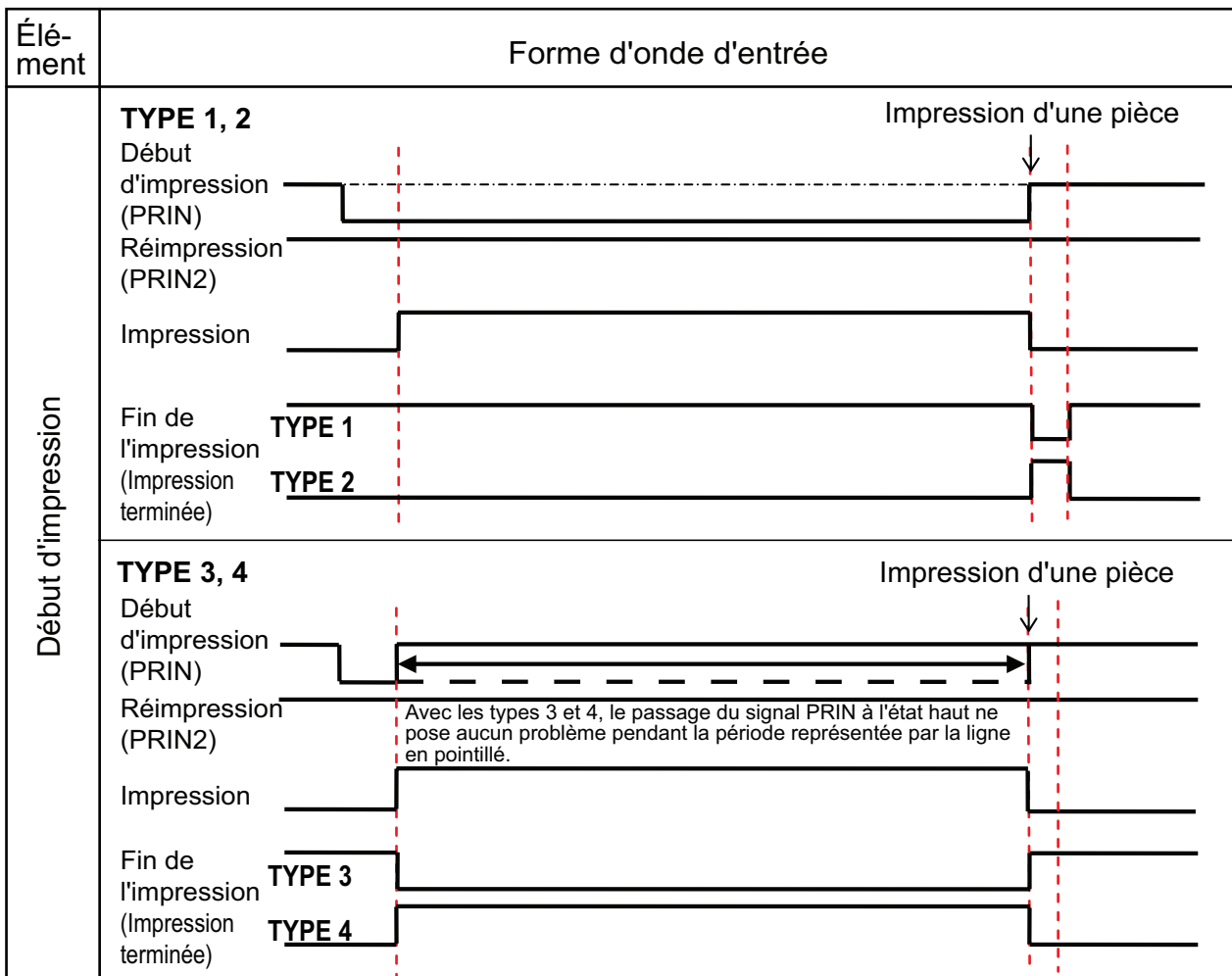

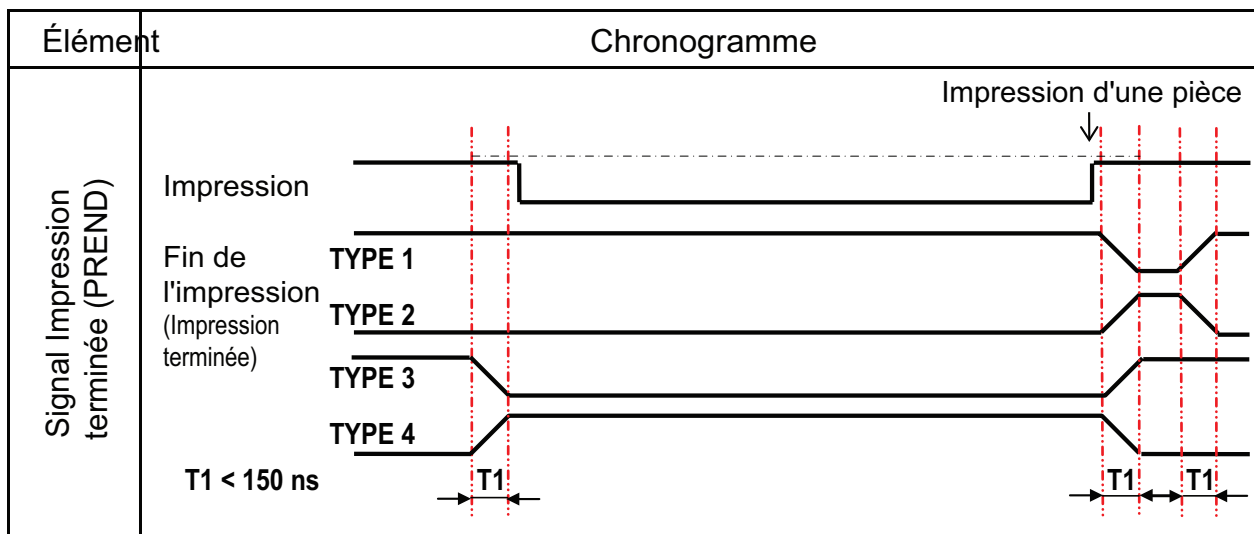

Le temps de montée ou de descente ($T1$) du signal Impression terminée dure moins de 150 ns. Vous devez prendre en compte le moment de sortie du signal des périphériques connectés.

- En cas de sortie simultanée du signal de début d'impression et du signal de réimpression, le signal de début d'impression est activé et l'imprimante n'effectue pas de réimpression.
- Le signal de réimpression est uniquement valide entre l'heure de fin de la tâche d'impression ($QTÉ=0$) et la réception des données d'impression suivantes. Dans tous les autres cas, l'imprimante n'effectue pas de réimpression.

Chronogramme du signal de sortie externe (EXT)

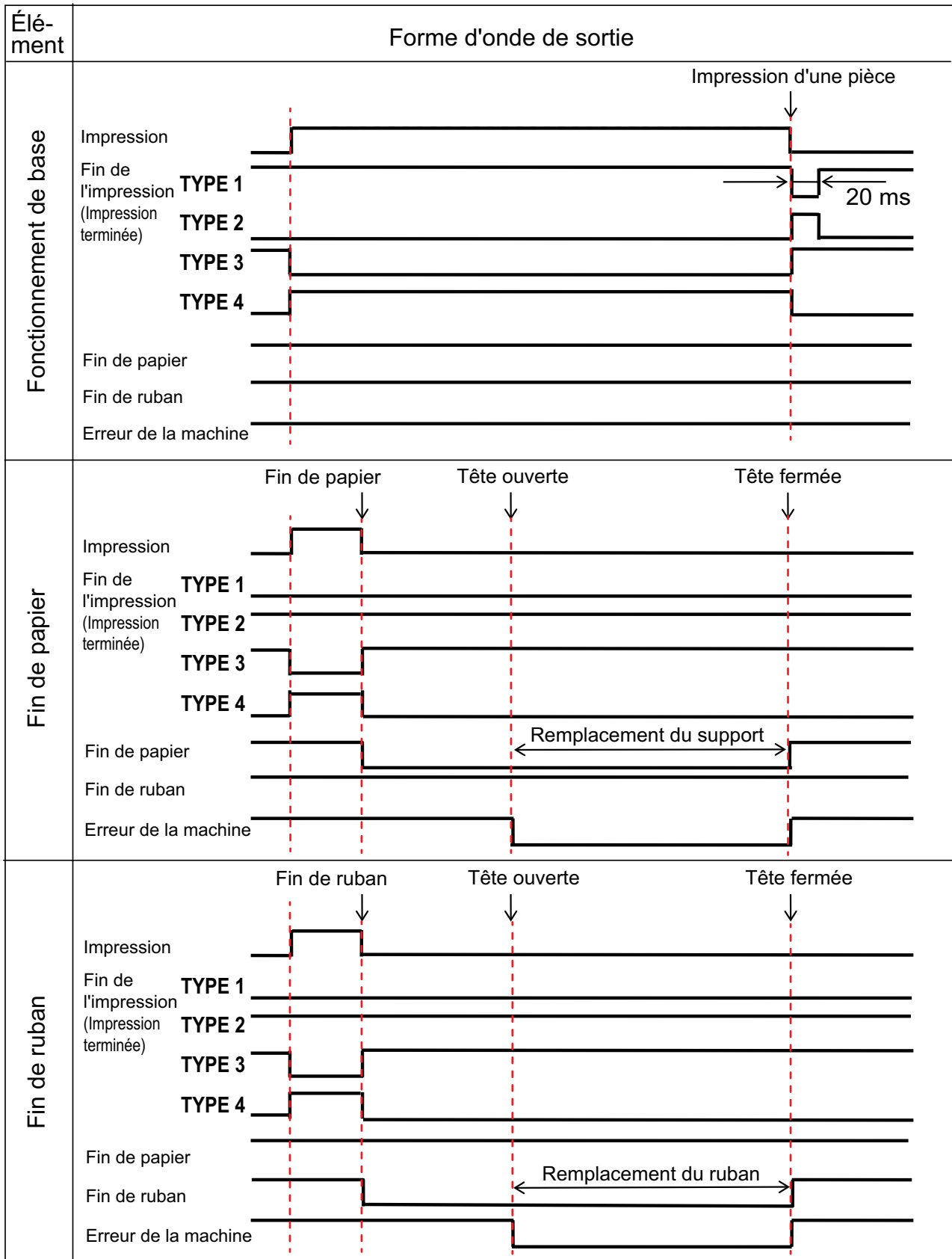



Tableau de temporisation (Signal d'attente de la fin de la distribution)



7.7.7 Interface LAN sans fil

Cette interface est conforme à la norme IEEE802.11a/b/g/n.

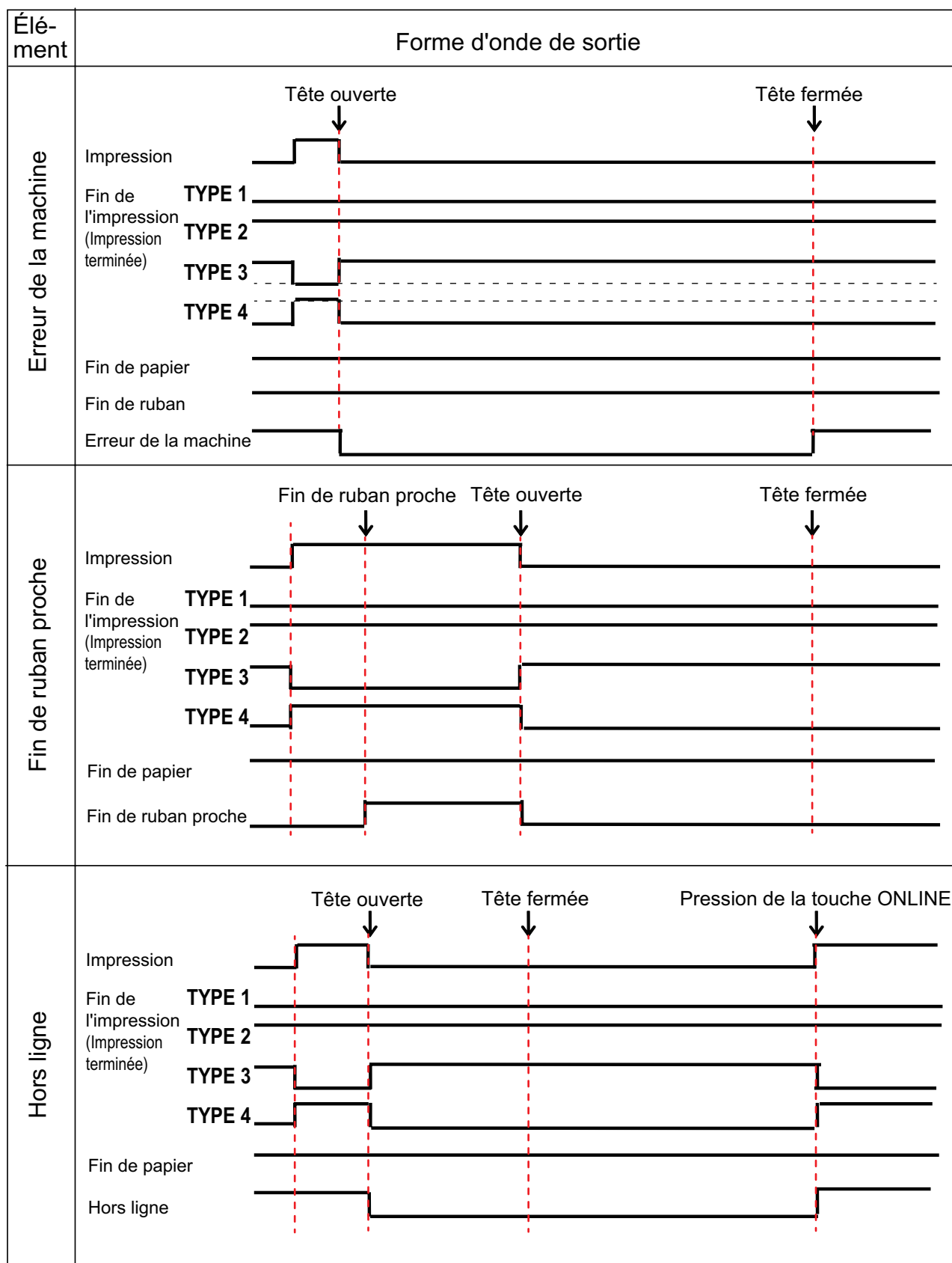
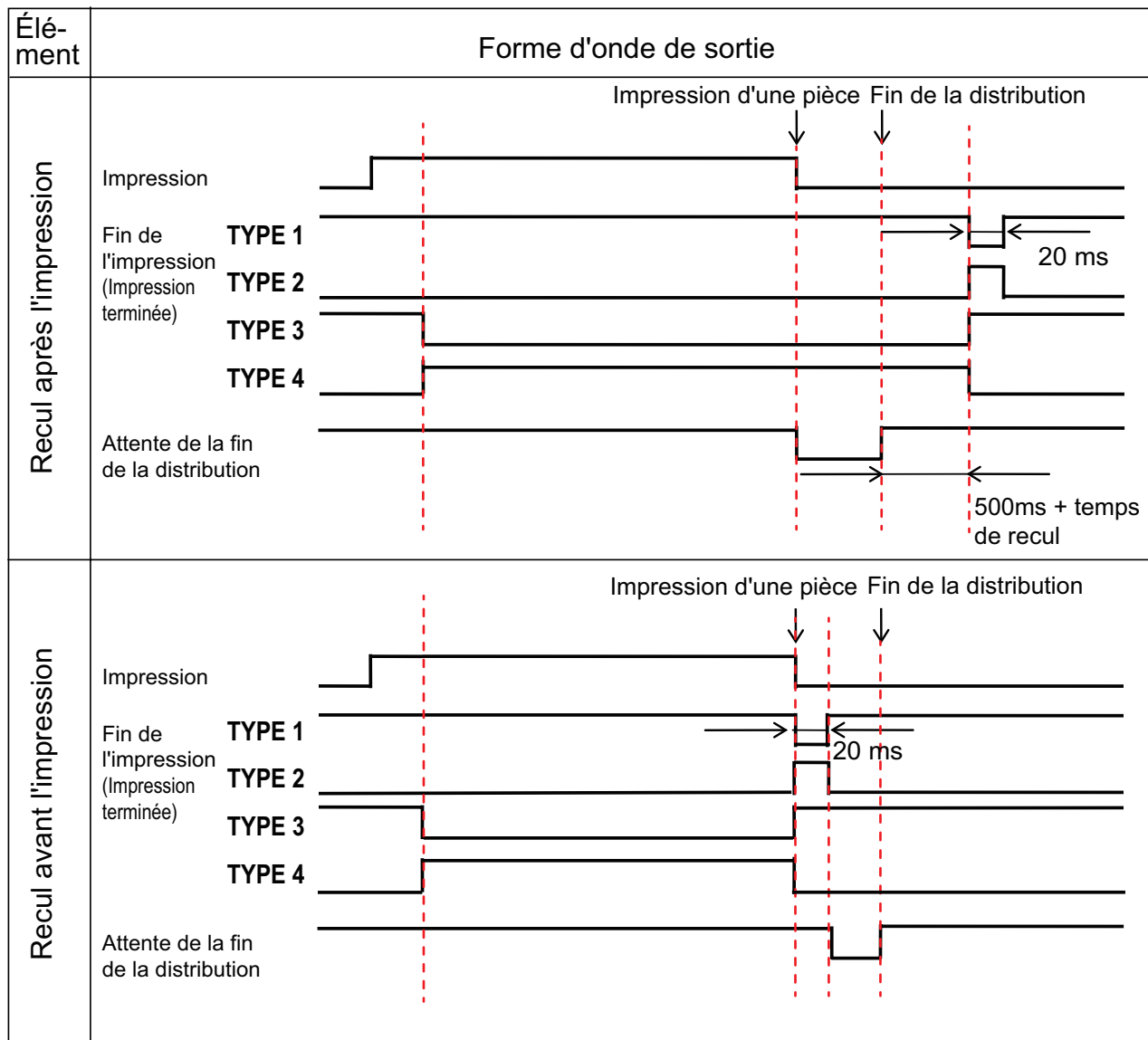
ATTENTION

Avant d'utiliser l'interface LAN sans fil à proximité d'installations ou d'équipements médicaux, consultez l'administrateur système.

Spécifications de base	
Protocole	Status3, Status4, Status5
Adresse IP	IPv4 IPv6
Masque de sous-réseau	IPv4 IPv6
Adresse de la passerelle	IPv4 IPv6
Méthode de transfert des données	802.11a : max. 54 Mbit/s 802.11n : max. 135 Mbit/s 802.11b : max. 22 Mbit/s 802.11g : max. 54 Mbit/s Remarque Il s'agit de valeurs logiques basées sur les spécifications du LAN sans fil. Elles ne représentent pas la vitesse réelle de transfert des données.
Distance de communication	À l'intérieur : max. 100 m À l'extérieur : max. 240 m La distance de communication dépend de l'environnement.
Bande de fréquences	2,4 GHz (2,412 à 2,485 GHz) 5 GHz
Canal de communication	Les numéros de canaux que vous pouvez configurer varient selon le pays où vous utilisez l'imprimante.
SSID	Caractères alphanumériques (32 max.)
Authentication (Authentification)	Open System (Système ouvert) Shared Key (Clé partagée) WPA/WPA2 Pour l'authentification du serveur RADIUS, utilisez 802.1x (protocole EAP-TLS, LEAP, EAP-TTLS, EAP-PEAP, EAP-FAST).
Cryptage	None (Sans) WEP (64 bits/128 bits) AES (authentification WPA-PSK/WPA2-PSK, WPA-802.1x/WPA2-802.1x)
Mode de communication	Infrastructure Ad hoc

Spécifications logicielles	
Protocole pris en charge	TCP/IP
Couche réseau	IP, ICMP
Couche session	TCP
Couche application	LPD, FTP, DHCP, HTTPS, SNMP, NTP

This page is intentionally left blank.



Les coordonnées complètes des sites de SATO dans le monde peuvent être consultées sur le site Web **www.satoworldwide.com**.

SATO