

Instrukcja obsługi

Do modelu drukarki:

CL4NX

CL6NX

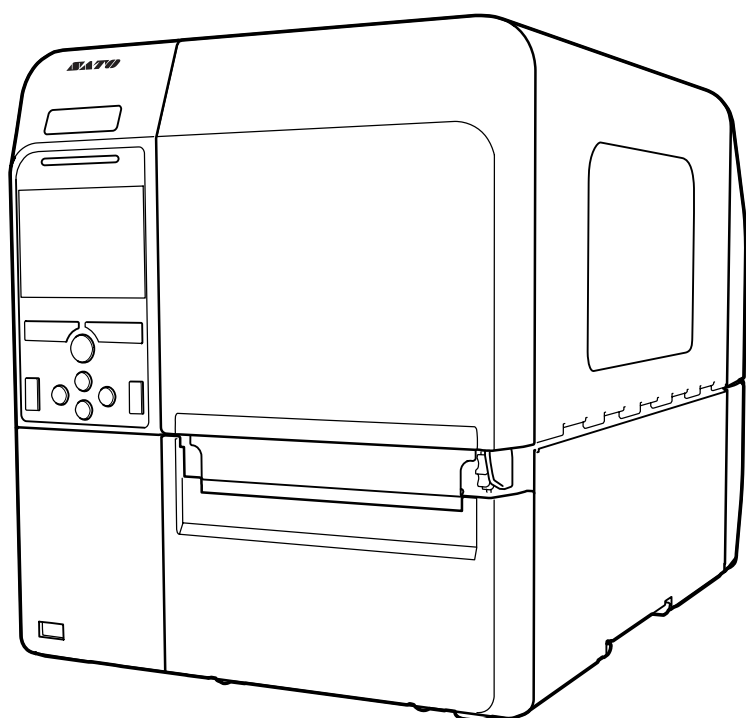

Prawa autorskie

Powielanie zawartości niniejszego dokumentu lub jej fragmentów bez zezwolenia jest bezwzględnie zabronione.

Ograniczenie odpowiedzialności

Firma SATO Corporation i jej spółki zależne w Japonii, USA i innych krajach nie udzielają żadnych obietnic ani gwarancji odnośnie niniejszego materiału, w tym m.in. jego gwarancji przydatności handlowej i przydatności do określonego celu. SATO Corporation nie ponosi odpowiedzialności za błędy zawarte w tym materiale, w tym za brak określonych informacji, i nie rekompensuje żadnych szkód, pośrednich i bezpośrednich, przypadkowych i następczych, które mogą powstać w związku z udostępnieniem, dystrybucją, wykonaniem lub wykorzystaniem tego materiału.

Dane techniczne i wszystkie inne informacje zawarte w niniejszym dokumencie mogą ulec zmianie bez powiadomienia.

Znaki towarowe

SATO jest zastrzeżonym znakiem towarowym SATO Holdings Corporation i jej spółek zależnych na terenie Japonii, USA i innych krajów.

QR Code jest zastrzeżonym znakiem towarowym DENSO WAVE INCORPORATED.

Wi-Fi[®] jest zastrzeżonym znakiem towarowym Wi-Fi Alliance.

Wi-Fi Direct[™], Wi-Fi Protected Setup[™], WPA[™] i WPA2[™] są znakami towarowymi Wi-Fi Alliance.

Cisco, logo Cisco i Cisco Systems są znakami towarowymi lub zastrzeżonymi znakami towarowymi Cisco Systems, Inc. i/lub jej spółek zależnych na terenie USA i pewnych innych krajów.

Bluetooth jest znakiem towarowym Bluetooth SIG, Inc., U.S.A.

ENERGY STAR i znak ENERGY STAR są zastrzeżonymi znakami w USA.

ICODE, I-CODE I SLI są zastrzeżonymi znakami towarowymi NXP B.V.

MIFARE[®] jest zastrzeżonym znakiem towarowym NXP B.V.

Tag-it[™] jest znakiem towarowym Texas Instruments.

my-d[™] jest zastrzeżonym znakiem towarowym Infineon Technologies AG.

Wszystkie inne znaki towarowe są własnością podmiotów, które je zastrzegły.

Wersja: GBS-CL4NX_CL6NX-r05-01-04-15OM

© 2015 SATO Corporation. Wszystkie prawa zastrzeżone.

Spis treści

Spis treści	1
Ważne informacje przed rozpoczęciem pracy	5
Właściwości produktu	5
Środki bezpieczeństwa.....	6
Środki ostrożności podczas instalowania.....	9
Homologacja.....	10
1 Identyfikacja części	13
1.1 Identyfikacja części drukarki	13
1.1.1 Widok od przodu.....	13
1.1.2 Widok od tyłu	14
1.1.3 Widok wnętrza	15
1.2 Elementy na panelu operatora	16
1.2.1 Panel operatora	16
1.2.2 Kontrolka LED	17
2 Instalowanie drukarki	19
2.1 Zasady instalowania	19
2.2 Przestrzeń pracy	20
2.2.1 Widok od przodu (CL4NX).....	20
2.2.2 Widok od przodu (CL6NX).....	20
2.2.3 Widok z boku	21
2.2.4 Widok od spodu (CL4NX).....	21
2.2.5 Widok od spodu (CL6NX).....	21
2.3 Kontrolowanie zawartości dostawy	22
2.4 Podłączanie kabla interfejsu	23
2.4.1 Dostępne interfejsy	23
2.4.2 Ustawienia interfejsu	23
2.5 Podłączanie przewodu zasilania	24
2.6 Włączanie/wyłączanie zasilania drukarki	25
2.6.1 Włączanie zasilania drukarki	25
2.6.2 Wyłączanie zasilania drukarki	25

2.7 Uruchamianie drukarki (asystent konfiguracji)	26
2.7.1 Ekran powitalny.....	26
2.7.2 Wybór języka.....	26
2.7.3 Ustawianie regionu w drukarce z opcjonalnym zegarem RTC	27
2.7.4 Ustawianie miasta w drukarce z opcjonalnym zegarem RTC.....	27
2.7.5 Ustawianie daty w drukarce z opcjonalnym zegarem RTC.....	27
2.7.6 Ustawianie godziny w drukarce z opcjonalnym zegarem RTC	28
2.7.7 Ustawianie metody wydruku	28
2.7.8 Ustawienie taśmy.....	29
2.7.9 Ustawianie typu czujnika nośnika	29
2.7.10 Ustawianie nośnika	30
2.7.11 Ekran potwierdzenia	31
2.7.12 Anulowanie asystenta konfiguracji.....	31
3 Wkładanie taśmy i nośnika	33
3.1 Ustalanie barwiącej strony taśmy	33
3.2 Wkładanie taśmy	34
3.3 Wyjmowanie taśmy	37
3.4 Dozwolone nośniki	38
3.4.1 Regulowanie położenie czujnika nośnika	38
3.5 Wkładanie nośników	39
3.5.1 Wkładanie rolki nośnika	39
3.5.2 Wkładanie nośników ze składanki	41
3.5.3 Wkładanie nośnika w drukarce z opcjonalną obcinarką.....	42
3.5.4 Wkładanie nośnika w drukarce z opcjonalnym dyspenserem i wylotem podkładu.....	42
3.5.5 Wkładanie nośnika w drukarce z opcjonalnym dyspenserem i nawijakiem podkładu ..	43
3.5.6 Zdejmowanie podkładu z nawijaka	44
4 Obsługa i konfigurowanie	45
4.1 Wyświetlacz i obsługa	45
4.1.1 Tryb online/offline.....	45
4.1.2 Ikona stanu.....	46
4.1.3 Ikona błędu.....	49
4.1.4 Wideoinstrukcje.....	52
4.1.5 Anulowanie zadania drukowania	55
4.2 Tryb ustawień	56
4.2.1 Przechodzenie do trybu ustawień.....	56
4.2.2 Logowanie/wylogowywanie się w trybie ustawień.....	57
4.2.3 Wybieranie opcji.....	58
4.2.4 Wpisywanie danych alfanumerycznych.....	59
4.3 Hierarchiczna struktura menu ustawień	62

4.4 Szczegóły ekranu menu ustawień	73
4.4.1 Menu drukowania.....	73
4.4.2 Menu interfejsu.....	93
4.4.3 Menu aplikacji.....	156
4.4.4 Menu systemu	169
4.4.5 Menu narzędzi	179
4.4.6 Menu informacji	195
4.5 Konfiguracja w systemie sieciowym.....	205
4.5.1 Pulpit.....	205
4.5.2 Ustawienia	206
4.5.3 Tools.....	208
4.5.4 Certyfikaty.....	210
5 Czyszczenie i regulowanie drukarki.....	211
5.1 Serwisowanie	211
5.2 Serwisowanie głowicy drukującej i wałka dociskowego.....	212
5.2.1 Serwisowanie przy użyciu zestawu do czyszczenia	212
5.2.2 Dodatkowa procedura dla opcjonalnego zestawu do etykiet bezpodkładowych (tylko CL4NX)	215
5.2.3 Serwisowanie przy użyciu arkusza czyszczącego	216
5.3 Kalibrowanie punktu odniesienia podstawy	218
5.3.1 Informacje o punkcie odniesienia podstawy	218
5.3.2 Kalibrowanie pozycji wydruku.....	219
5.3.3 Kalibrowanie pozycji zatrzymania nośnika	221
5.3.4 Uwagi na temat położenia zatrzymania/cięcia różnych nośników	222
5.4 Regulowanie jakości wydruku	224
5.4.1 Regulowanie intensywności drukowania	224
5.4.2 Regulowanie prędkości drukowania	225
5.5 Regulowanie głośności brzęczyka	227
5.6 Regulowanie wyważenia nacisku głowicy	228
5.6.1 Ustawianie nacisku głowicy	228
5.6.2 Ustawianie wyważenia nacisku	229
6 Diagnostyka	231
6.1 Postępowanie z komunikatami o błędzie.....	231
6.1.1 Więcej informacji o błędzie polecenia.....	237
6.2 Gdy kontrolka LED świeci na czerwono/niebiesko.....	238
6.3 Tabela diagnostyki.....	239
6.3.1 Brak zasilania/oznak działania na ekranie.....	239
6.3.2 Nośnik nie jest podawany.....	239
6.3.3 Podawane są nośniki, ale nie można drukować.....	240
6.3.4 Zła jakość wydruku	241
6.3.5 Niepoprawna pozycja wydruku.....	242

6.4 Diagnostyka interfejsu	243
6.4.1 Interfejs USB	243
6.4.2 Interfejs sieci Ethernet LAN	243
6.4.3 Interfejs Bluetooth.....	243
6.4.4 Interfejs RS-232C	244
6.4.5 Interfejs IEEE1284.....	244
6.4.6 Interfejs zewnętrznego sygnału (EXT).....	244
6.4.7 Interfejs bezprzewodowej sieci LAN.....	245
7 Dodatek	247
7.1 Lista wartości domyślnych	247
7.1.1 Menu drukowania	247
7.1.2 Menu interfejsów	250
7.1.3 Menu aplikacji.....	258
7.1.4 Menu systemu	260
7.1.5 Menu narzędzi	261
7.1.6 Menu informacji	262
7.2 Pozycje czujnika nośnika i zatrzymania nośnika	263
7.3 Wymiana głowicy drukującej	264
7.4 Wymiana wałka dociskowego	266
7.4.1 Instrukcje wymiany wałka dociskowego do etykiet bezpodkładowych (tylko CL4NX) .	267
7.5 Konfiguracja opcjonalnej funkcji RFID (tylko CL4NX)	268
7.5.1 Drukowanie błędów tagów RFID	271
7.5.2 Synchronizacja błędów RFID i resetowania	274
7.5.3 Interfejsy sygnału zewnętrznego (EXT) przy włączonym trybie RFID	277
7.5.4 Wskazówki dotyczące drukowania RFID.....	277
7.6 Dane techniczne drukarki	278
7.6.1 Sprzęt	278
7.6.2 Taśma i nośnik	280
7.6.3 Interfejs.....	282
7.6.4 Wbudowane funkcje	282
7.6.5 Języki drukarki.....	283
7.6.6 Czcionki/symbole/kody kreskowe.....	284
7.6.7 Opcje	287
7.6.8 Akcesoria.....	287
7.6.9 Normy	288
7.7 Parametry interfejsów	289
7.7.1 Interfejs USB	290
7.7.2 Interfejs sieci Ethernet LAN	291
7.7.3 Interfejs Bluetooth.....	292
7.7.4 Interfejs RS-232C	293
7.7.5 Interfejs IEEE1284.....	295
7.7.6 Interfejs zewnętrznego sygnału (EXT).....	297
7.7.7 Interfejs bezprzewodowej sieci LAN	305

Ważne informacje przed rozpoczęciem pracy

Dziękujemy za zakup drukarki SATO CL4NX/CL6NX (zwanej dalej „drukarką”).

Niniejsza instrukcja obsługi zawiera podstawowe informacje dotyczące obsługi drukarki. Rozpoczynając korzystanie z drukarki, należy najpierw dokładnie przeczytać instrukcje, aby dokładnie zapoznać się z jej poszczególnymi funkcjami.

Właściwości produktu

Drukarka SATO CL4NX/CL6NX to wysokiej klasy system etykietowania w solidnej metalowej obudowie, wyposażony w wiele przydatnych funkcji. Podstawowe właściwości drukarki są następujące:

- Minimalistyczny i elegancki design
- Druk wysokiej jakości
- Zaprojektowane z myślą o łatwiejszej obsłudze
- Czytelny kolorowy ekran TFT LCD i kontrolki LED
- Wbudowane wideoinstrukcje
- Możliwość wymiany głowicy drukującej i wałka dociskowego bez użycia dodatkowych narzędzi
- Obsługa taśm 600 m
- Wyświetlanie komunikatów ekranowych w 30 językach i obsługa drukowania w 47 językach za pomocą skalowalnych czcionek
- Obsługa wielu interfejsów komunikacyjnych
- Obsługa takich protokołów, jak IPv6, SNMP i NTP
- Certyfikat Wi-Fi alliance



- Zgodność z Cisco CCX V4.0



Zgodność drukarki SATO CL4NX/CL6NX z Cisco CCX w wersji 4.0 została potwierdzona testami. Logo Cisco Compatible oznacza, że produkt SATO pomyślnie przeszedł oparte na kryteriach wyznaczonych przez Cisco testy współdziałania przeprowadzone wspólnie z firmą Cisco oraz zewnętrzną firmą testującą. Wyłączną odpowiedzialność za serwis i gwarancję tego produktu ponosi SATO. Firma Cisco nie udziela żadnych gwarancji, wyraźnych ani dorozumianych, w odniesieniu do produktu SATO oraz jego współdziałania z wyszczególnionym(i) produktem (produktami) Cisco oraz nie przyjmuje żadnych roszczeń z tytułu jakichkolwiek dorozumianych gwarancji przydatności handlowej, przydatności do określonego celu oraz nienaruszania praw.

- Zgodność z międzynarodowym programem ENERGY STAR



Opisany produkt spełnia wymagania programu ENERGY STAR. Jako partner programu ENERGY STAR firma SATO Corporation wykazała, że jej produkt spełnia wymagania programu ENERGY STAR w zakresie energooszczędności. Więcej informacji na temat programu ENERGY STAR można znaleźć pod adresem www.energystar.gov.

Środki bezpieczeństwa

Niniejszy rozdział zawiera opis bezpiecznego sposobu eksploatacji drukarki. Uważne przeczytanie i zrozumienie wszystkich instrukcji jest warunkiem niezbędnym, aby przystąpić do instalowania i obsługi drukarki.

Piktogramy

W niniejszej instrukcji obsługi i na drukarce są umieszczone różne piktogramy. Symbole te wskazują, jak bezpiecznie i poprawnie obsługiwać drukarkę oraz uniknąć obrażeń ciała u osób postronnych i szkód materialnych. Znaczenie piktogramów opisane jest poniżej.

 Niebezpieczeństwo	Symbol Niebezpieczeństwo oznacza, że nieprzestrzeganie instrukcji lub procedury może być przyczyną śmierci lub poważnych obrażeń ciała.
---	---

 Ostrożnie	Symbol Ostrożnie oznacza, że nieprzestrzeganie instrukcji lub procedury może być przyczyną obrażeń ciała lub szkód materialnych.
---	--

Przykładowe piktogramy









Piktogram  oznacza „Zachować ostrożność”. Ten piktogram zawiera określony symbol niebezpieczeństwa (na przykładzie po lewej stronie wskazano niebezpieczeństwo porażenia prądem).



Piktogram  oznacza „Zabronione”. Ten piktogram zawiera określony symbol zakazu (na przykładzie po lewej stronie wskazano zakaz demontażu).



Piktogram  oznacza „Nakaz”. Ten piktogram zawiera określony symbol nakazu (na przykładzie po lewej stronie wskazano „Wyjąć wtyczkę z gniazdka elektrycznego”).

 Niebezpieczeństwo	
<p>Umieścić drukarkę na stabilnej powierzchni.</p>  <ul style="list-style-type: none">Umieścić drukarkę na stabilnej powierzchni. Nie umieszczać drukarki na niestabilnym stole, nachyleniu ani w miejscu poddawanych silnym wibracjom. Upadek lub przewrócenie się drukarki może spowodować obrażenia ciała	<p>Nie wkładać przedmiotów do drukarki.</p>  <ul style="list-style-type: none">Do wnętrza drukarki nie wkładać żadnych metalowych ani łatwopalnych przedmiotów. W przypadku dostania się do wnętrza drukarki obcego przedmiotu natychmiast wyłączyć drukarkę i wyjąć wtyczkę przewodu zasilającego z gniazdka elektrycznego. Następnie zwrócić się do lokalnego dystrybutora lub serwisu SATO. Używanie drukarki w tym stanie grozi wybuchem pożaru lub porażeniem prądem.
<p>Nie stawiać na drukarce naczyń wypełnionych cieczą.</p>  <ul style="list-style-type: none">Nie stawiać na drukarce żadnych wazoników, szklanek, kubków ani innych pojemników wypełnionych cieczą. W przypadku wiania się cieczy do wnętrza drukarki natychmiast wyłączyć drukarkę i wyjąć wtyczkę przewodu zasilającego z gniazdka elektrycznego. Następnie zwrócić się do lokalnego dystrybutora lub serwisu SATO. Używanie drukarki w tym stanie grozi wybuchem pożaru lub porażeniem prądem.	<p>Nie używać napięcia innego niż wskazane.</p>  <ul style="list-style-type: none">Nie używać napięcia innego niż wskazane. Grozi to wybuchem pożaru lub porażeniem prądem.

⚠ Niebezpieczeństwo

Zawsze uziemiać połączenia.



- Zawsze podłączać przewód masowy drukarki do uziemienia. Nieuziemiaenie przewodu masowego grozi porażeniem prądem elektrycznym.



Obchodzenie się z przewodem zasilania



- Przewodu zasilania nie wolno rozrywać ani modyfikować. Nie kłaść ciężkich przedmiotów na przewodzie zasilania, nie podgrzewać go i nie ciągnąć za niego. Może to spowodować jego uszkodzenie, a w następstwie wybuch pożaru lub porażenie prądem.



- W przypadku uszkodzenia przewodu zasilania (odsłonięcie rdzenia, rozerwanie przewodów itp.) należy zwrócić się do lokalnego dystrybutora lub serwisu SATO. Używanie przewodu zasilania w tym stanie grozi wybuchem pożaru lub porażeniem prądem.
- Przewodu zasilania nie wolno modyfikować, za mocno zginać, wykręcać ani ciągnąć za niego. Używanie przewodu zasilania w taki sposób grozi wybuchem pożaru lub porażeniem prądem.

Gdy drukarka upadnie lub pęknie



- W przypadku upadku lub pęknięcia drukarki, natychmiast ją wyłączyć i wyjąć wtyczkę przewodu zasilającego z gniazdka elektrycznego. Zwrócić się do lokalnego dystrybutora lub serwisu SATO. Posługiwanie się drukarką w tym stanie grozi wybuchem pożaru lub porażeniem prądem.



Nie używać drukarki, gdy zachowuje się nietypowo.



- Dalsze używanie drukarki, gdy zachowuje się ona nietypowo, np. dymi się lub wydziela dziwny zapach, grozi wybuchem pożaru lub porażeniem prądem. Natychmiast wyłączyć drukarkę i wyjąć wtyczkę przewodu zasilającego z gniazdka elektrycznego. Następnie zlecić naprawę u lokalnego dystrybutora lub w serwisie SATO. Nigdy nie wolno próbować samodzielnie wykonywać jakichkolwiek napraw; jest to zbyt niebezpieczne.



Nie rozmontowywać drukarki.



- Nie rozmontowywać ani nie modyfikować drukarki. Grozi to wybuchem pożaru lub porażeniem prądem. Przeglądy, regulacje i naprawy wymagające wykonywania czynności we wnętrzu drukarki należy zlecać u lokalnego dystrybutora lub w serwisie SATO.



Uwagi dotyczące obcinarki



- Obcinarki nie wolno dotykać dłońmi ani niczego do niej wkładać. Może to spowodować obrażenia.

Posługiwanie się płynem do czyszczenia głowicy



- Należy wystrzegać się obecności ciepła lub otwartego płomienia w pobliżu płynu do czyszczenia głowicy. Nie wolno go podgrzewać ani wystawiać na działanie ognia.



- Płyn przechowywać w miejscu niedostępnym dla dzieci. W razie przypadkowego wypicia płynu przez dziecko, natychmiast udać się do lekarza.

Głowica drukująca



- Głowica drukująca rozgrzewa się w trakcie pracy. Wymieniając nośnik lub czyszcząc głowicę bezpośrednio po drukowaniu, należy uważać, aby jej nie dotknąć, ponieważ można się oparzyć.



- Dotknięcie krawędzi głowicy drukującej bezpośrednio po drukowaniu może spowodować obrażenia ciała. Zachować ostrożność podczas wymiany nośnika lub czyszczenia głowicy drukującej.

- Głowicę drukującą powinny wymieniać tylko osoby, które przeszły stosowne szkolenie.

Ostrożnie

Nie używać w miejscach o wysokiej wilgotności.



- Drukarki nie należy używać w miejscach, gdzie panuje wysoka wilgotność lub zachodzi kondensacja. Jeśli na powierzchni drukarki zajdzie kondensacja, drukarkę niezwłocznie wyłączyć i nie używać, dopóki nie wyschnie. Posługiwanie się drukarką, na której powierzchni zaszła kondensacja, grozi porażeniem prądem elektrycznym.

Przenoszenie drukarki



- Drukarka może być przenoszona dopiero po odłączeniu przewodu od gniazdka elektrycznego oraz odłączeniu od niej wszystkich innych przewodów zewnętrznych. Przenoszenie drukarki, do której podłączone są przewody, może spowodować uszkodzenie przewodów lub kabli łączących, co grozi wybuchem pożarem bądź porażeniem prądem.
- Nie przenosić drukarki, która zawiera nośnik. Nośnik mógłby wypaść i wyrządzić obrażenia ciała.
- Stawiając drukarkę na podłodze lub stojaku, uważać, aby nie przygnieść sobie palców lub dłoni nóżkami drukarki.

Zasilanie



- Mając mokre dłonie, nie naciskać włącznika zasilania oraz nie podłączać ani nie odłączać przewodu zasilania. Grozi to porażeniem prądem.

Przewód zasilania



- Trzymać przewód zasilania z dala od gorących urządzeń. Gdyby przewód zasilania umieszczony został zbyt blisko gorących urządzeń, jego osłona mogłaby się stopić, co groziłoby wybuchem pożaru lub porażeniem prądem.
- Odłączając przewód zasilania od gniazdka elektrycznego, trzymać za wtyczkę. Pociągnięcie za przewód mogłoby odłuszczyć lub rozerwać przewodniki i spowodować wybuch pożaru lub porażenie prądem.
- Otrzymany z drukarką przewód zasilania przystosowany jest specjalnie do danego urządzenia. Nie wolno podłączać go do żadnych innych urządzeń elektrycznych.

Pokrywa górna



- Uważać, aby podczas otwierania lub zamykania pokrywy górnej nie przytrzasnąć sobie palców. Należy również uważać, aby pokrywa górna nie ześlizgnęła się i nie spadła.

Wkładanie nośników



- Wkładając rolkę nośnika, uważać, aby nie przytrzasnąć sobie palców między rolką nośnika a podajnikiem.

Jeśli drukarka długo nie będzie używana



- Jeśli drukarka długo nie będzie używana, ze względów bezpieczeństwa wskazane jest odłączyć przewód zasilania od gniazdka.

Podczas serwisowania i czyszczenia



- Dla własnego bezpieczeństwa na czas serwisowania i czyszczenia drukarki należy odłączać przewód zasilania drukarki od gniazdka elektrycznego.

Środki ostrożności podczas instalowania

Otoczenie drukarki może wpływać na jej funkcjonowanie. Instalując drukarkę CL4NX/CL6NX, należy przestrzegać następujących zaleceń.

Wybrać bezpieczne miejsce

Umieścić drukarkę na płaskiej i równej powierzchni.

Jeśli powierzchnia nie jest płaska i równa, wydruki mogą być gorszej jakości. Może to także spowodować wadliwe działanie i przyspieszyć zużycie drukarki.

Nie umieszczać drukarki w miejscu, które podatne jest na drgania.

Poddawanie drukarki silnym drganiom lub uderzeniom może spowodować jej wadliwe działanie i przyspieszyć zużycie.

Chronić drukarkę przed wysoką temperaturą i wilgotnością.

Unikać miejsc, gdzie występują ekstremalne warunki temperatury lub wilgotności albo szybkie zmiany tych warunków.

Nie stawiać drukarki w miejscu, które może być poddawane działaniu wody lub oleju.

Nie stawiać drukarki w miejscu, gdzie byłaby poddawana działaniu wody lub oleju. Dostanie się wody lub oleju do wnętrza drukarki grozi wybuchem pożaru, porażeniem prądem i wadliwym działaniem.

Unikać kurzu.

Nagromadzenie kurzu może spowodować pogorszenie jakości wydruku.

Nie wystawiać na bezpośrednie działanie promieni słonecznych.

W drukarce znajduje się wbudowany czujnik optyczny. Wystawienie go na bezpośrednie działanie promieni słonecznych pogorszy czułość czujnika i może spowodować, że nośniki będą niepoprawnie wykrywane. Zamykać pokrywę górną podczas

Zasilanie

Drukarka wymaga zasilania prądem zmiennym.

Drukarka musi być podłączona do źródła zasilania prądem zmiennym.

Podłączyć przewód zasilania do uziemionego gniazdka elektrycznego.

Uważać, aby drukarka była podłączona do uziemionego gniazdka elektrycznego.

Zapewnić stabilny dopływ prądu do drukarki.

Gdy drukarka jest używana, jej gniazdko elektryczne nie powinno być użytkowane wspólnie z innymi urządzeniami elektrycznymi, ponieważ mogłoby to spowodować wahania napięcia i problemy z działaniem drukarki.

Homologacja

Ostrzeżenie FCC

Jakiegokolwiek zmiany lub modyfikacje dokonywane bez wyraźnej zgody podmiotu, który uzyskał dopuszczenie, może unieważnić prawo do posługiwania się urządzeniem.

Niniejsze urządzenie spełnia wymogi części 15 przepisów FCC. Eksploatacja podlega następującym dwóm warunkom: (1) to urządzenie nie może wywoływać szkodliwych zakłóceń oraz (2) to urządzenie musi akceptować zakłócenia, którym jest poddawane, włącznie z takimi, które mogą powodować niepożądane działanie.

Urządzenie to zostało poddane testom i uznane za zgodne z ograniczeniami dotyczącymi urządzeń cyfrowych klasy B, zgodnie z częścią 15 przepisów FCC. Ograniczenia te mają na celu zapewnienie uzasadnionej ochrony przed szkodliwymi zakłóceniami występującymi w instalacji mieszkaniowej. To urządzenie wytwarza, wykorzystuje i może emitować energię o częstotliwości radiowej i, jeśli nie jest zainstalowane i używane zgodnie z instrukcją, może powodować szkodliwe zakłócenia w komunikacji radiowej.

Nie ma jednak gwarancji, że zakłócenia nie wystąpią w przypadku konkretnej instalacji.

Jeżeli urządzenie wywołuje szkodliwe zakłócenia w odbiorze radiowym lub telewizyjnym, co można stwierdzić przez jego wyłączenie i włączenie, użytkownik powinien spróbować pozbyć się zakłóceń następującymi sposobami:

- Zmiana orientacji lub położenia anteny odbiorczej.
- Zwiększenie odległości pomiędzy urządzeniem a odbiornikiem.
- Podłączenie urządzenia do gniazdka elektrycznego znajdującego się w innym obwodzie niż ten, do którego podłączony jest odbiornik.
- Poproszenie o pomoc dystrybutora lub doświadczonego technika radiowo-telewizyjnego.

Ograniczenia emisji dotrzymywane są pod warunkiem stosowania kabla ekranowanego.

Deklaracja FCC dotycząca opcjonalnej karty bezprzewodowej sieci LAN

Niniejsze urządzenie spełnia ograniczenia promieniowania radiowego ustalone dla środowisk niekontrolowanych.

Antena użytkowana z tym nadajnikiem musi być zamontowana tak, aby znajdowała się w odległości co najmniej 20 cm od jakichkolwiek osób, i nie może być umieszczana ani działać w połączeniu z żadną inną anteną lub nadajnikiem.

Bluetooth/komunikacja bezprzewodowa

Deklaracja zgodności

Produkt ten spełnia wymagania odnośnych przepisów dotyczących zakłóceń radiowych obowiązujących w danym kraju i regionie. Aby zachować zgodność, nie należy:

- demontować ani modyfikować produktu;
- odrywać z niego przyklejonej etykiety certyfikatu (plomby z numerem seryjnym).

Używanie urządzenia w pobliżu kuchenki mikrofalowej i/lub innych urządzeń z funkcjami bezprzewodowej sieci LAN lub w miejscach, gdzie występują wyładowania elektrostatyczne lub zakłócenia radiowe, może skrócić zasięg łączności, a nawet całkowicie ją uniemożliwić.

Deklaracja Industry Canada (IC) dotycząca Bluetooth

To urządzenie spełnia wymagania niepodlegających licencjom norm RSS Industry Canada. Eksploatacja podlega następującym dwóm warunkom:

- To urządzenie nie może wywoływać zakłóceń.
- To urządzenie musi akceptować wszelkie zakłócenia, włącznie z takimi, które mogą powodować jego niepożądane działanie.

Urządzenie to jest zgodne z limitami promieniowania IC ustalonymi dla niekontrolowanych środowisk i spełnia wymogi przepisu RSS-102 zasad ekspozycji na promieniowanie radiowe IC. To urządzenie musi być instalowane i użytkowane w takiej pozycji, aby promiennik znajdował się w odległości przynajmniej 20 cm od ciała (nie biorąc pod uwagę kończyn: dłoni, nadgarstków, stóp i kostek).

Le présent appareil est conforme aux CNR d'Industrie Canada applicables aux appareils radio exempts de licence. L'exploitation est autorisée aux deux conditions suivantes :

- L'appareil ne doit pas produire de brouillage.
- L'utilisateur de l'appareil doit accepter tout brouillage radioélectrique subi, même si le brouillage est susceptible d'en compromettre le fonctionnement.

Cet équipement est conforme aux limites d'exposition aux rayonnements énoncées pour un environnement non contrôlé et respecte les règles d'exposition aux fréquences radioélectriques (RF) CNR-102 de l'IC. Cet équipement doit être installé et utilisé en gardant une distance de 20 cm ou plus entre le dispositif rayonnant et le corps (à l'exception des extrémités : mains, poignets, pieds et chevilles).

Utylizacja zużytego sprzętu elektrycznego i elektronicznego (dotyczy Unii Europejskiej i innych krajów Europy, gdzie obowiązuje system segregacji odpadów)



Produkt, na którym lub na którego opakowaniu znajduje się ten symbol, nie może być traktowany jako odpad z gospodarstwa domowego. Produkt ten musi być przekazany do wyznaczonego punktu zbiórki zużytych urządzeń elektrycznych i elektronicznych. Nieprawidłowe postępowanie z tym produktem, gdy będzie już niepotrzebny, może być szkodliwe dla środowiska naturalnego i ludzkiego zdrowia. Odzysk surowców wtórnych przyczynia się do ochrony zasobów naturalnych z pożytkiem dla ogółu. Więcej szczegółowych informacji na temat recyklingu tego produktu można uzyskać w miejskim biurze gospodarki odpadami komunalnymi, w firmie obsługującej wywóz odpadów z danej nieruchomości lub od dystrybutora, od którego produkt został kupiony.

Ostrzeżenie EN55022

Urządzenie to jest urządzeniem klasy A.

W pomieszczeniach mieszkalnych produkt ten może wywoływać zakłócenia radiowe. W takim przypadku może być konieczne podjęcie odpowiednich środków zaradczych przez użytkownika.

EN55022 Warnung

Warnung! Dies ist eine Einrichtung der Klasse A.

Diese Einrichtung kann im Wohnbereich Funkstörungen verursachen. In diesem Fall kann vom Betreiber verlangt werden, angemessene Maßnahmen durchzuführen.

Das Gerät ist nicht für die Benutzung im unmittelbaren Gesichtsfeld am Bildschirmarbeitsplatz vorgesehen. Um störende Reflexionen am Bildschirmarbeitsplatz zu vermeiden, darf dieses Produkt nicht im unmittelbaren Gesichtsfeld platziert werden.

机器名称: 条码打印机

部件名称	有毒有害物质或元素					
	铅 (Pb)	汞 (Hg)	镉 (Cd)	六价铬 (Cr6+)	多溴联苯 (PBB)	多溴二苯醚 (PBDE)
印刷电路板	×	○	○	○	○	○
电源、交流转换器 电池	×	○	○	○	○	○
热敏头、液晶显示屏	×	○	○	○	○	○
电动机、切纸机	×	○	○	○	○	○
树脂 (ABS、PC等)	×	○	○	○	○	○
金属 (铁、非铁金属)	×	○	○	○	○	○
电缆等	○	○	○	○	○	×
包装材料 (纸盒等)	○	○	○	○	○	○

○ : 表示该有毒有害物质在该部件所有均质材料中的含量均在SJ/T11363-2006 “电子信息产品中有毒有害物质的限量要求” 的标准规定以下。

× : 表示该有毒有害物质至少在该部件的某一均质材料中的含量超出SJ/T11363-2006 “电子信息产品中有毒有害物质的限量要求” 的标准规定。

环保使用期限



本标志中的年数，是根据2006年2月28日公布的“电子信息产品污染防治管理办法”和SJ/T11364-2006“产品污染防治标识要求”，适用于在中华人民共和国（除台湾、香港和澳门外）生产或进口的电子信息产品的“环保使用期限”。在遵守使用说明书中记载的有关本产品安全和使用上的注意事项、且没有其他法律和规定的免责事由的情况下，在从生产日开始的上述年限内，产品的有毒、有害物质或元素不会发生外泄或突变，使用该产品不会对环境造成严重污染或对使用者人身、财产造成严重损害。

注1): “环保使用期限”不是安全使用期限。尤其不同于基于电气性能安全、电磁安全等因素而被限定的使用期限。产品在经适当使用同后予以废弃时，希望依照有关电子信息产品的回收和再利用的法律与规定进行处理。

注2): 本标志中的年数为“环保使用期限”，不是产品的质量保证期限。对于同一包装内包含电池、充电器等附属品的产品，产品和附属品的环保使用期限可能不同。

1

Identyfikacja części

1.1 Identyfikacja części drukarki

1.1.1 Widok od przodu

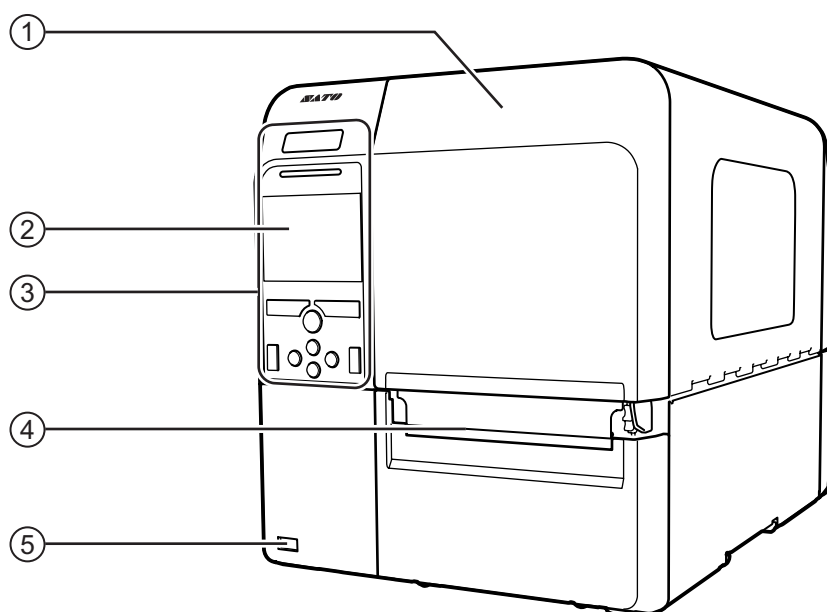

- ① Pokrywa górna
- ② Kolorowy wyświetlacz LCD
- ③ Panel operatora
- ④ Wylot nośników
- ⑤ Złącze USB (typu A)

Umożliwia zapisanie ustawień drukarki na pamięci USB.

Uwaga

Ilustracje w niniejszym podręczniku przedstawiają model CL4NX, chyba że podano inaczej.

1.1.2 Widok od tyłu

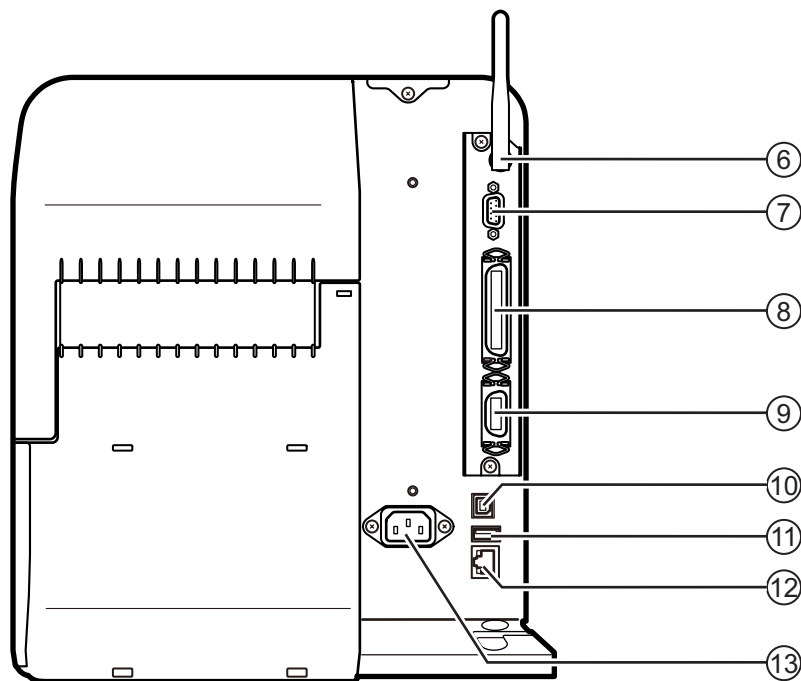

⑥ **Antena karty sieci bezprzewodowej LAN (opcja)**
Do podłączenia anteny opcjonalnej karty sieci bezprzewodowej LAN.

⑦ **Złącze RS-232C**
Do podłączenia komputera sterującego poprzez interfejs szeregowy RS-232C.

⑧ **Złącze IEEE1284**
Do podłączenia komputera sterującego poprzez interfejs IEEE1284.

⑨ **Złącze EXT (interfejs sygnałów zewnętrznych)**
Złącze interfejsu sygnałów zewnętrznych. Do tego zacisku należy podłączyć zewnętrzny aplikator.

⑩ **Złącze USB (typu B)**
Do podłączenia komputera sterującego poprzez interfejs USB.

⑪ **Złącze USB (typu A)**
Do podłączenia opcjonalnej pamięci USB.

⑫ **Złącze LAN**
Do podłączenia komputera sterującego poprzez interfejs LAN.

⑬ **Gniazdo wejścia zasilania**
Dostarcza prąd do drukarki poprzez włożony przewód zasilania.
Zanim podłączona zostanie drukarka, należy się upewnić, że napięcie prądu zmiennego w sieci elektrycznej mieści się w zakresie 100–240 V, 50~60 Hz.

1.1.3 Widok wnętrza

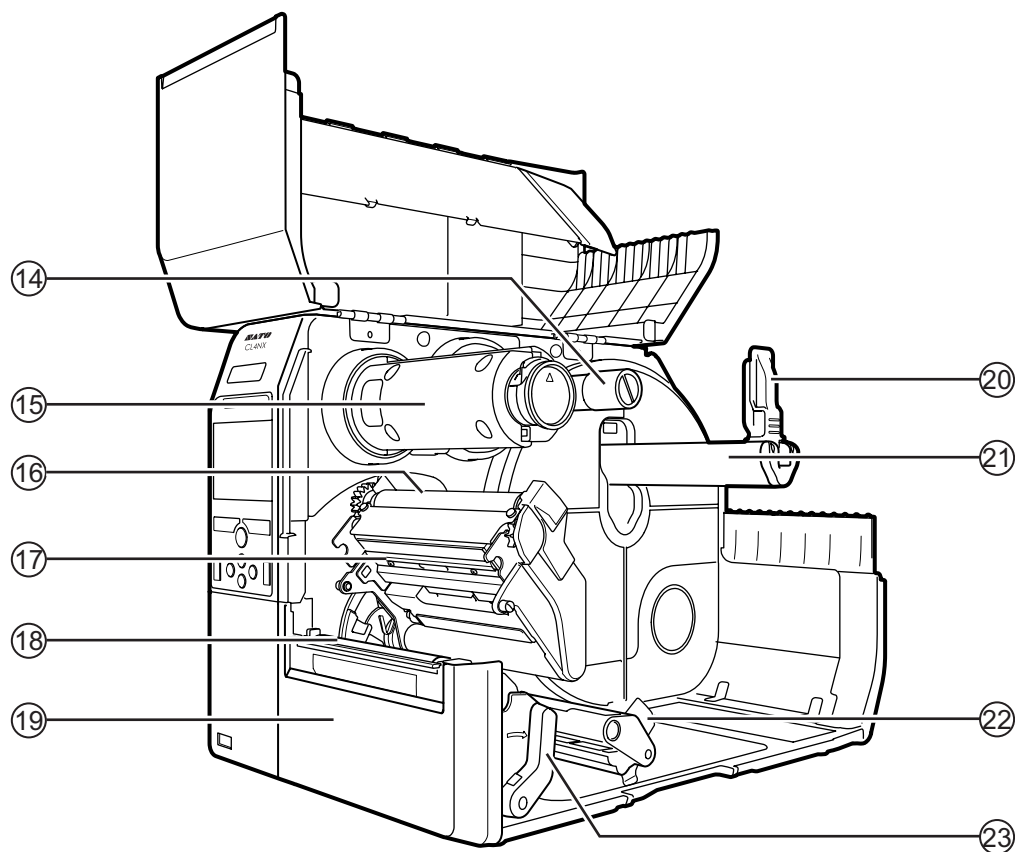

- | | |
|--|--|
| ⑭ Wrzeciono podawania taśmy | ⑳ Prowadnica uchwytu nośnika |
| ⑮ Wrzeciono nawijania taśmy | ㉑ Uchwyt rolki nośnika
Służy do przytrzymywania rolki nośnika. |
| ⑯ Walek prowadzący taśmę | ㉒ Prowadnica nośnika |
| ⑰ Głowica drukująca (część zużywalna)
Część do drukowania na nośniku. Wymaga regularnego serwisowania. | ㉓ Dźwignia blokady głowicy
Służy do zwalniania zespołu głowicy drukującej. |
| ⑱ Walek dociskowy (część zużywalna) | |
| ㉑ Pokrywa czołowa | |
| ㉒ Prowadnica uchwytu nośnika | |

1.2 Elementy na panelu operatora

1.2.1 Panel operatora

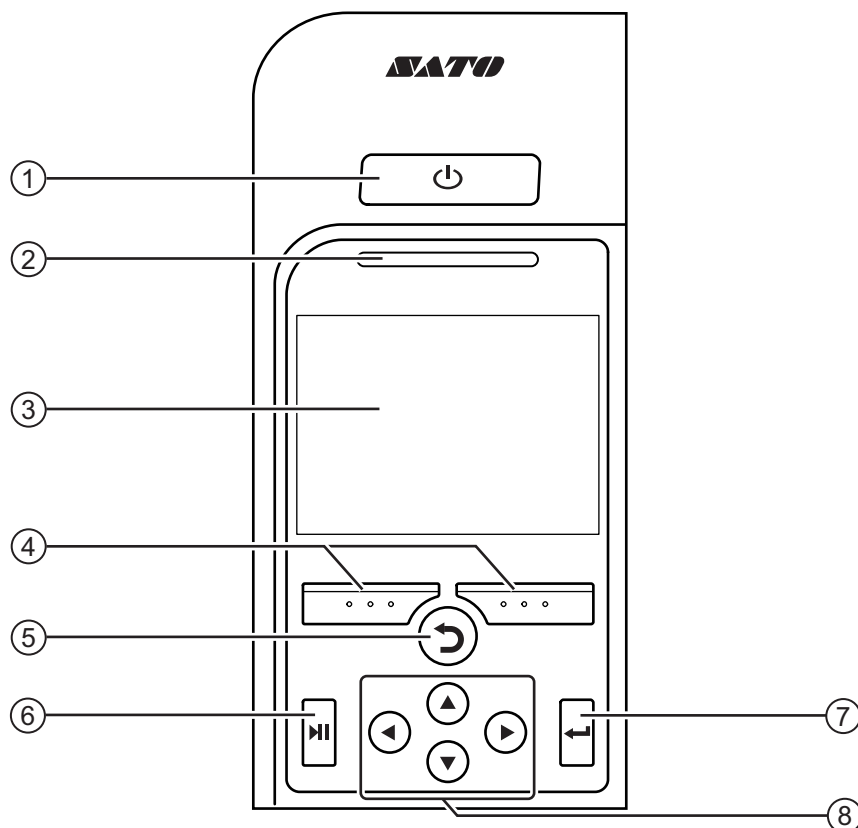

① Włącznik zasilania

Przytrzymanie włącznika zasilania  dłużej niż przez sekundę powoduje włączenie zasilania drukarki.

Nacisnąć włącznik zasilania  i przytrzymać go dłużej niż dwie sekundy, aby wyłączyć zasilanie drukarki.

② Kontrolka LED

③ Kolorowy wyświetlacz LCD

④ Przyciski kontekstowe

Funkcje zmieniają się zależnie od ekranu. Funkcje przycisków wskazane są na dole ekranu.

(Na przykład w trybie offline lewy przycisk kontekstowy to: ONLINE, a prawy przycisk kontekstowy to: FEED)

⑤ Przycisk cofania

Powrót do poprzedniego ekranu.

⑥ Przycisk trybu

Przełączanie między trybem online i offline oraz odtwarzanie/wstrzymywanie odtwarzania filmu.



⑦ Przycisk Enter

Potwierdzenie wyboru opcji lub ustawienia wartości.

⑧ Przyciski strzałek

Poruszanie się po opcjach w menu ekranowym.

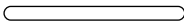
1.2.2 Kontrolka LED

Kontrolka LED	Kolor	Opis
	Niebieski	Tryb online
	(nie świeci)	Wyłączone zasilanie lub tryb offline
	Czerwony	Błąd drukarki (np. wyczerpała się taśma)
 Miga co dwie sekundy.	Niebieski	Tryb czuwania

Uwaga

Jeżeli drukarka przejdzie w tryb czuwania, gdy jest w stanie błędny (kontrolka LED czerwona) kontrolki LED będą migać na niebiesko w dwusekundowych odstępach.

This page is intentionally left blank.

2

Instalowanie drukarki

2.1 Zasady instalowania

Miejsce instalowania drukarki musi spełniać następujące kryteria:

- Pozioma i stabilna powierzchnia.
- Wystarczająca ilość przestrzeni na obsługiwane drukarki.

Drukarki nie należy instalować w miejscach, gdzie panują warunki wymienione poniżej. Mogłyby to spowodować wadliwe działanie drukarki.

- Miejsce podatne na drgania.
- Miejsce, gdzie panuje wysoka temperatura i wilgotność.
- Miejsce zakurzone.
- Miejsce wystawione na bezpośrednie działanie promieni słonecznych.
- Miejsce z dużą ilością szumów elektrycznych.
- Miejsce, gdzie występują silne wahania napięcia zasilającego.

2.2 Przestrzeń pracy

Wokół drukarki musi być wystarczająco dużo wolnej przestrzeni, aby było ją łatwiej obsługiwać i powietrze mogło swobodnie cyrkulować.

2.2.1 Widok od przodu (CL4NX)

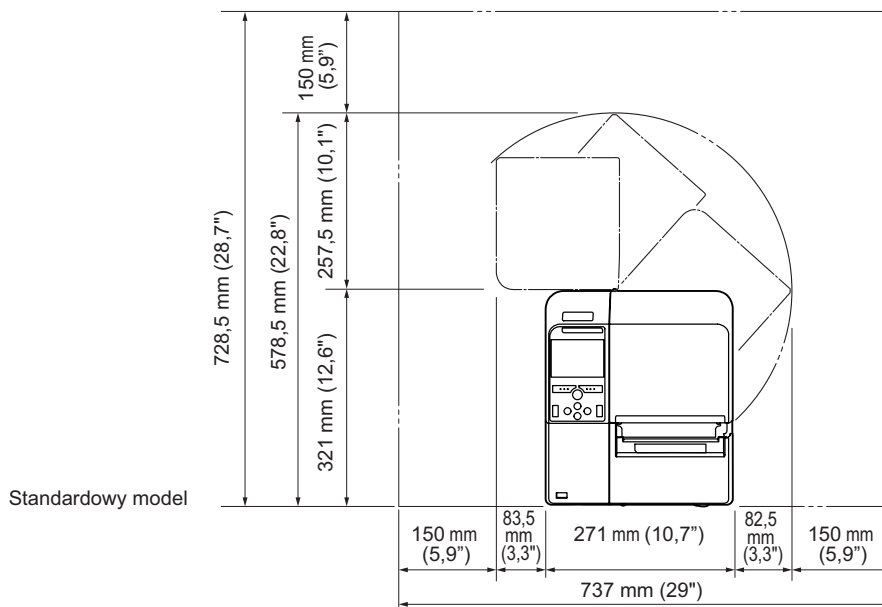

2.2.2 Widok od przodu (CL6NX)

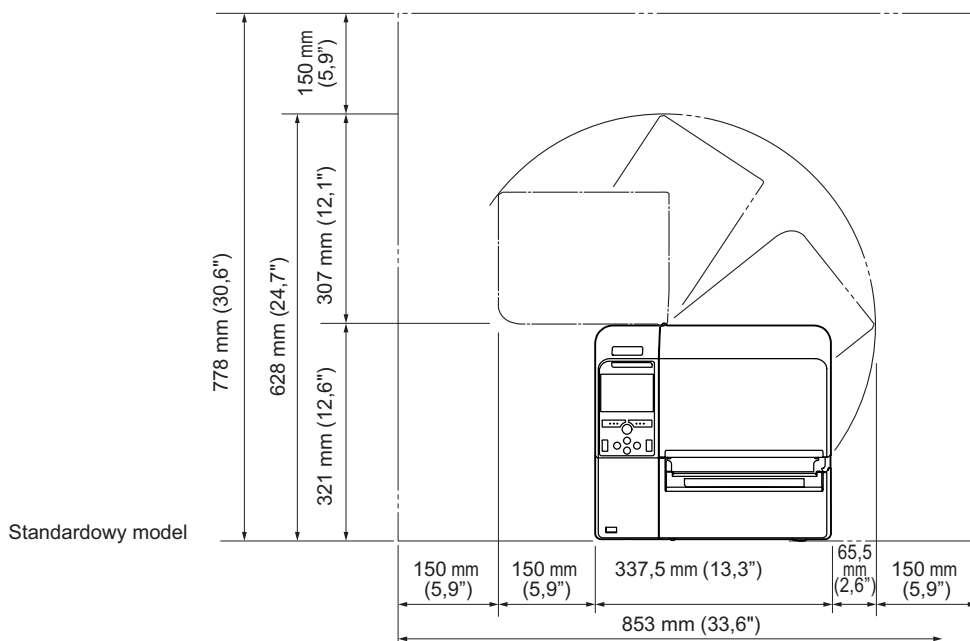

2.2.3 Widok z boku

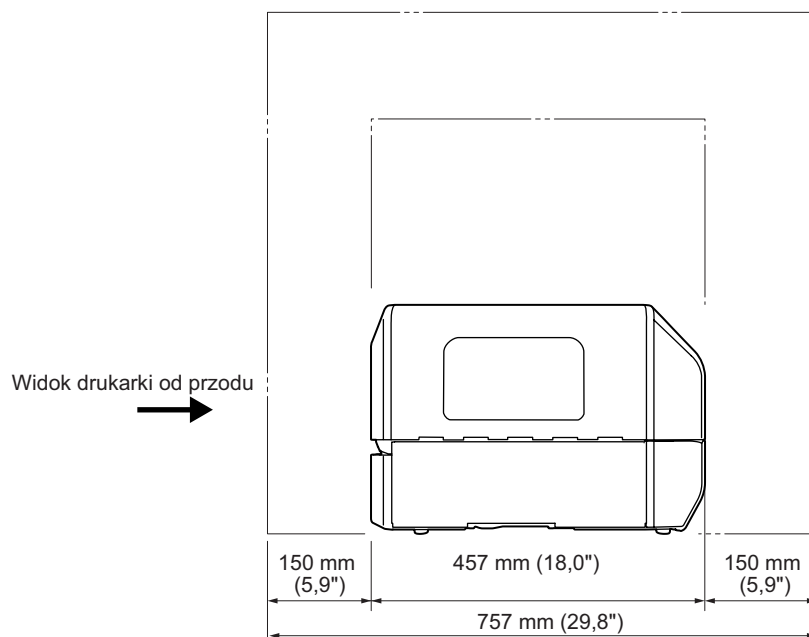

2.2.4 Widok od spodu (CL4NX)

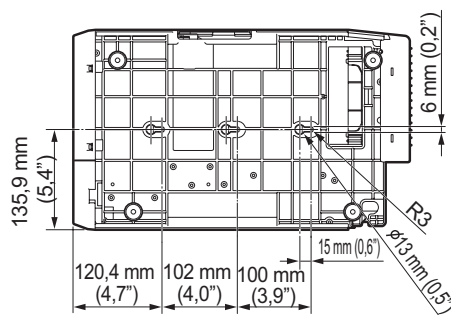

2.2.5 Widok od spodu (CL6NX)

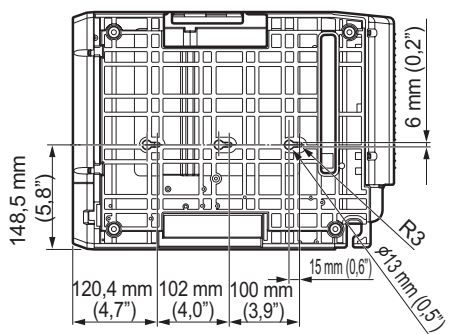

2.3 Kontrolowanie zawartości dostawy

Po rozpakowaniu drukarki należy upewnić się, że w opakowaniu znajdują się wszystkie akcesoria. Jeżeli czegoś brakuje, należy skontaktować się z dystrybutorem firmy SATO.

Dokumentacja
(Skrócona instrukcja obsługi, gwarancja itp.)

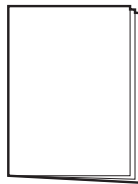

Sieciowy przewód zasilania*

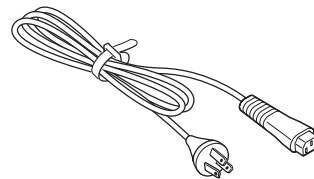

* Kształt wtyczki zależy od kraju, gdzie kupiono drukarkę.

Uwaga

Po zainstalowaniu drukarki należy zachować karton i materiały amortyzujące. Opakowanie może się przydać, gdyby konieczne będzie wysłanie drukarki do naprawy.

2.4 Podłączanie kabla interfejsu

Opis podłączania kabla interfejsu zamieszczony jest poniżej.

2.4.1 Dostępne interfejsy

Ta drukarka obsługuje następujące interfejsy.

Ponadto drukarka może kontynuować pracę podczas odbierania danych, niezależnie od tego, ile kabli interfejsu jest do niej podłączonych.

*Nie można odbierać danych z więcej niż jednego interfejsu równocześnie.

- USB
- LAN
- Bluetooth
- RS-232C
- IEEE1284
- Zewnętrzny sygnał (EXT)
- Bezprzewodowa sieć LAN

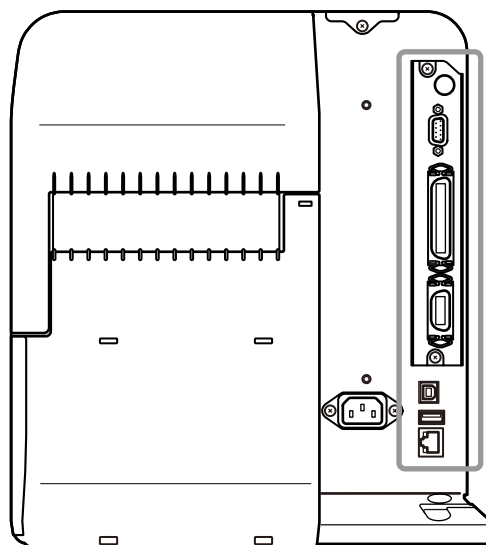

Uwaga

Interfejs bezprzewodowej sieci LAN jest opcjonalny.

! OSTROŻNIE

Kabli interfejsu nie należy podłączać ani odłączać (w tym za pomocą rozdzielacza), gdy do drukarki lub komputera podłączone jest zasilanie. Mogłoby to spowodować nieobjęte naprawą gwarancyjną uszkodzenie obwodów interfejsu w drukarce lub komputerze.

2.4.2 Ustawienia interfejsu

Do wyboru różnych ustawień interfejsu służy opcja **Interface** w menu **Settings**. Opisane jest to szczegółowo w punkcie **Interfejs** w rozdziale **4 Obsługa i konfigurowanie**.

2.5 Podłączanie przewodu zasilania

NIEBEZPIECZEŃSTWO

- Nie dotykać włącznika zasilania oraz nie podłączać ani nie odłączać przewodu zasilania, mając mokre dłonie. Grozi to porażeniem prądem.
- Zawsze podłączać przewód masowy do zacisku uziemienia. W przeciwnym razie istnieje niebezpieczeństwo porażenia prądem.

Uwaga

- Podłączony przewód zasilania przeznaczony jest wyłącznie do danej drukarki.
- Nie wolno używać podłączonego przewodu zasilania z innymi urządzeniami.

1 Podłączyć przewód zasilania do **gniazda wejścia zasilania** ① z tyłu drukarki.

Zwrócić uwagę na ustawienie złącza.

Przytrzymując drukarkę jedną dłonią, energicznie wsunąć złącze.

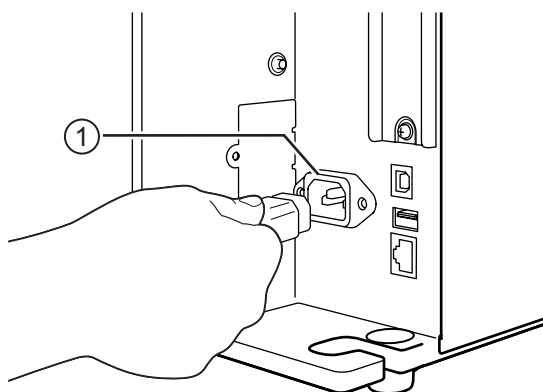

2 Włożyć wtyczkę do gniazdka elektrycznego.

Upewnić się, że napięcie prądu zmiennego w sieci elektrycznej mieści się w zakresie 100–240 V, 50–60 Hz. Jeśli napięcie w danej sieci elektrycznej nie mieści się w podanym zakresie, poprosić o pomoc dystrybutora lub serwis SATO.

*Kształt wtyczki zależy od kraju, gdzie kupiono drukarkę.

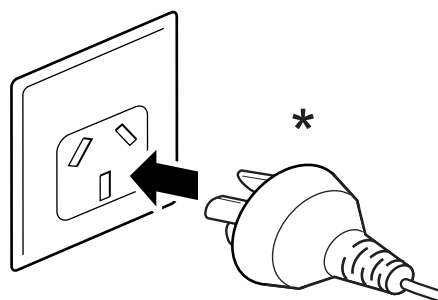

Uwaga

Produkt jest także przystosowany do działania w sieci elektroenergetycznej o układzie IT z napięciem międzyfazowym 230 V.

2.6 Włączanie/wyłączanie zasilania drukarki

NIEBEZPIECZEŃSTWO

Nie dotykać włącznika zasilania oraz nie podłączać ani nie odłączać przewodu zasilania, mając mokre dłonie. Grozi to porażeniem prądem.

2.6.1 Włączanie zasilania drukarki

- 1 Nacisnąć włącznik zasilania  na panelu operatora i przytrzymać go dłużej niż przez sekundę, aby włączyć zasilanie drukarki.

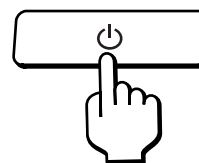

- 2 Na ekranie wyświetlony zostanie komunikat **Online**, a kontrolka LED zaświeci na niebiesko.



2.6.2 Wyłączanie zasilania drukarki

- 1 Nie wyłączać drukarki, jeśli znajduje się w trybie innym niż offline.

Jeśli na wyświetlaczu pojawia się napis **Online**, zmienić tryb na offline, naciskając przycisk .



- 2 Nacisnąć włącznik zasilania  i przytrzymać go dłużej niż dwie sekundy, aby wyłączyć zasilanie drukarki.

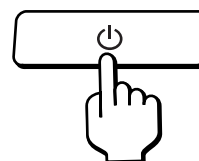

2.7 Uruchamianie drukarki (asystent konfiguracji)

Gdy zasilanie drukarki włączone zostanie po raz pierwszy od momentu jej kupienia, na wyświetlaczu wyświetlony zostanie asystent konfiguracji. Asystent konfiguracji to funkcja ułatwiająca wstępne skonfigurowanie drukarki, jak ustawienie daty i godziny oraz włożenie taśmy i nośnika.

Działanie asystenta konfiguracji można anulować i skonfigurować drukarkę później z poziomu menu. *Jeśli zamontowany jest opcjonalny zestaw zegara RTC (zegara czasu rzeczywistego), wyświetlone zostaną ekrany ustawienia strefy czasowej, daty i godziny.

2.7.1 Ekran powitalny

Ekran powitalny wyświetlany jest jako pierwszy po włączeniu zasilania drukarki.

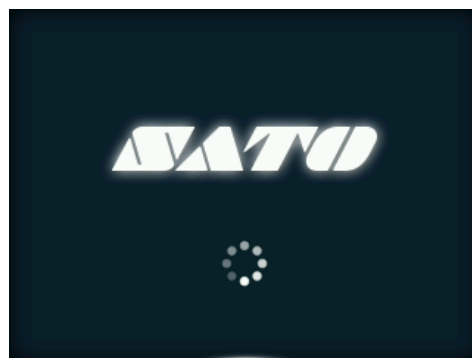

2.7.2 Wybór języka

Wybór języka wyświetlacza.

Wybrać język za pomocą przycisków ▲ / ▼ , a następnie potwierdzić, naciskając prawy przycisk kontekstowy lub ↵.

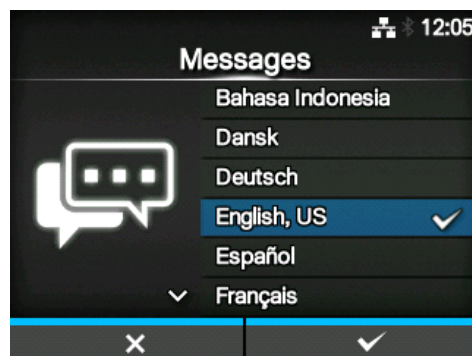

2.7.3 Ustawianie regionu w drukarce z opcjonalnym zegarem RTC

Ustawić region (strefę czasową).
Wybrać region za pomocą przycisków ▲ / ▼ ,
a następnie potwierdzić, naciskając prawy przycisk
kontekstowy lub ↵ .

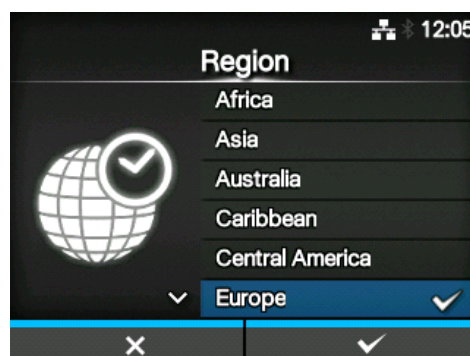

2.7.4 Ustawianie miasta w drukarce z opcjonalnym zegarem RTC

Ustawić miasto (strefę czasową).
Wybrać miasto za pomocą przycisków ▲ / ▼ ,
a następnie potwierdzić, naciskając prawy przycisk
kontekstowy lub ↵ .

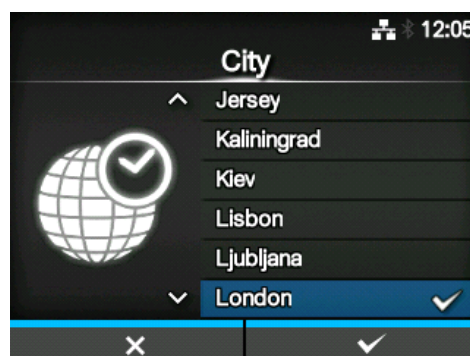

2.7.5 Ustawianie daty w drukarce z opcjonalnym zegarem RTC

Ustawienie daty.
Wybrać wybraną wartość za pomocą przycisków
▲ / ▼ , a kursor przesunąć za pomocą przycisków
◀ / ▶ . Ustawioną datę potwierdzić, naciskając
prawy przycisk kontekstowy lub ↵ .

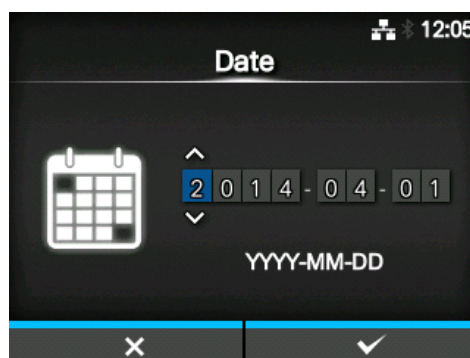

2.7.6 Ustawianie godziny w drukarce z opcjonalnym zegarem RTC

Ustawienie godziny.

Wybrać wybraną wartość za pomocą przycisków ▲ / ▼ , a kursor przesunąć za pomocą przycisków ◀ / ▶ . Ustawioną godzinę potwierdzić, naciskając prawy przycisk kontekstowy lub ↵ .

Uwaga

Godzina ustawiana jest w formacie 24 godzinny.

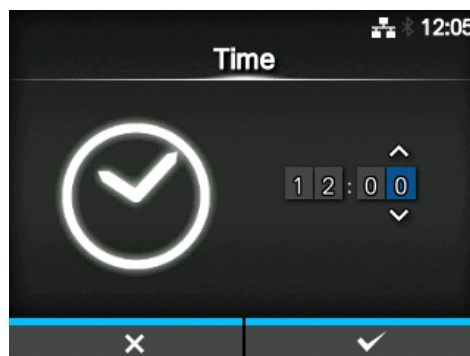

2.7.7 Ustawianie metody wydruku

Określenie, czy do drukowania używana będzie taśma czy papier termiczny.

Opcje są następujące:

- **Use Ribbon**: drukowanie za pomocą taśmy.
- **Direct Thermal**: drukowanie na papierze termicznym.

Wybrać metodę drukowania za pomocą przycisków ▲ / ▼ , a następnie potwierdzić, naciskając prawy przycisk kontekstowy lub ↵ .

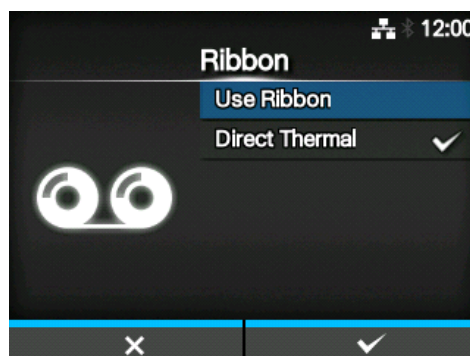

2.7.8 Ustawienie taśmy

Włożyć taśmę.

*Ekran ten wyświetlany jest, jeśli jako metoda drukowania wybrana została opcja **Use Ribbon**.

Metodę ustawiania taśmy można obejrzeć na filmie. Aby obejrzeć film, należy nacisnąć przycisk .

Aby zatrzymać film i wrócić do poprzedniego ekranu, należy nacisnąć przycisk .

Gdy zakończone zostanie ustawianie taśmy, nacisnąć prawy przycisk kontekstowy, aby przejść do następnego ekranu.

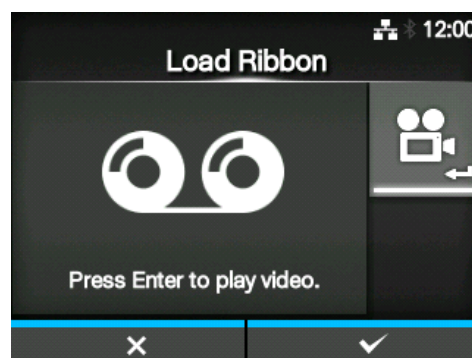



2.7.9 Ustawianie typu czujnika nośnika

Ustawienie typu czujnika, który wykrywa nośnik.

Opcje są następujące:

- **None**: wyłączenie czujnika nośnika.
- **Gap**: używany będzie czujnik przepuszczalności.
- **I-Mark**: używany będzie czujnik odblaskowy.

Wybrać typ czujnika nośnika za pomocą przycisków  / , a następnie potwierdzić, naciskając prawy przycisk kontekstowy lub .

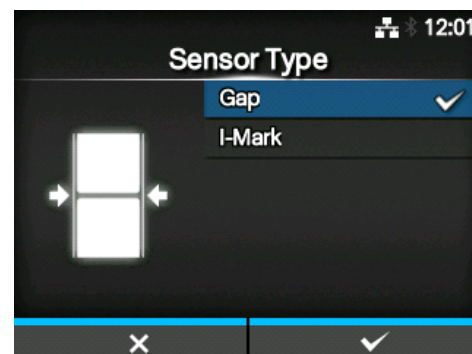

2.7.10 Ustawianie nośnika

Włożyć nośnik.



Metodę ustawiania nośnika można obejrzeć na filmie.

Aby wybrać tryb filmu, należy nacisnąć przycisk .

Uwaga (tylko w CL4NX)

W modelu do etykiet bezpodkładowych film jest odtwarzany od razu po naciśnięciu przycisku .

Wyświetlony zostanie ekran wyboru odtwarzania filmu. (Niedostępny w modelu do etykiet bezpodkładowych drukarki CL4NX.)

Wybrać odtwarzanie filmu za pomocą przycisków  / , a następnie uruchomić odtwarzanie filmu, naciskając prawy przycisk kontekstowy lub .

Opcje są następujące:

Opcje zależą od modelu drukarki.

Model standardowy i model z obcinarką

- **Roll**: wyświetlony zostanie film pokazujący sposób wkładania rolki nośnika.
- **Fanfold**: wyświetlony zostanie film pokazujący sposób wkładania nośnika ze składanki.

Model z dyspenserem

- **Dispenser**: wyświetlony zostanie film pokazujący sposób wysuwania podkładu z drukarki.
- **Rewinder**: wyświetlony zostanie film pokazujący sposób nawijania podkładu w drukarce.

Aby zatrzymać film i wrócić do poprzedniego ekranu, należy nacisnąć przycisk .

Gdy zakończone zostanie ustawianie nośnika, nacisnąć prawy przycisk kontekstowy, aby przejść do następnego ekranu.

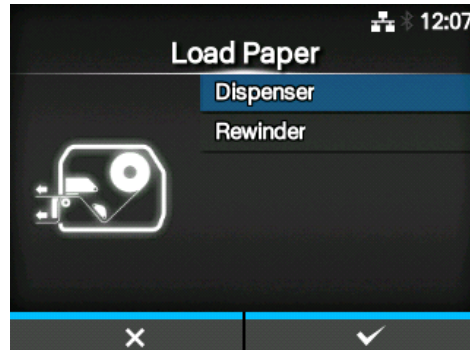
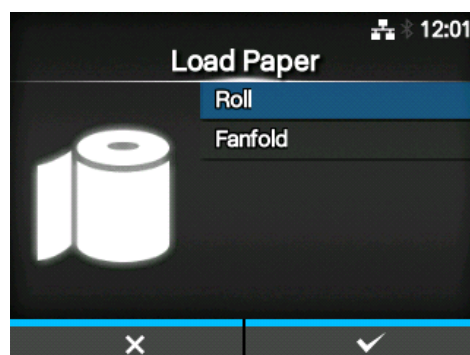
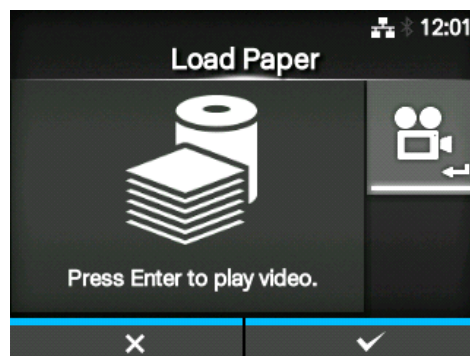

2.7.11 Ekran potwierdzenia

Ten ekran wyświetlany jest na zakończenie działania asystenta konfigurowania.

Jeśli podczas następnego uruchomienia również ma zostać wyświetlony asystent uruchamiania, należy nacisnąć lewy przycisk kontekstowy. Jeśli nie, należy nacisnąć prawy przycisk kontekstowy.

Naciśnięcie dowolnego z przycisków kontekstowych spowoduje automatyczne pobranie nośnika przez drukarkę (doprowadzenie go do pozycji głowicy drukującej) oraz zmianę trybu na online.

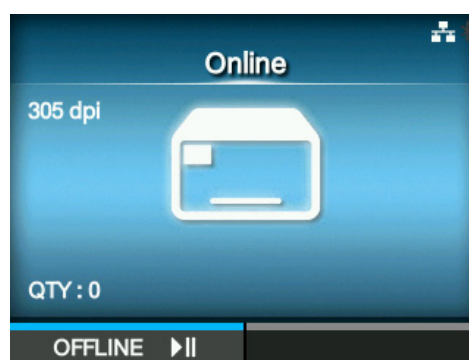
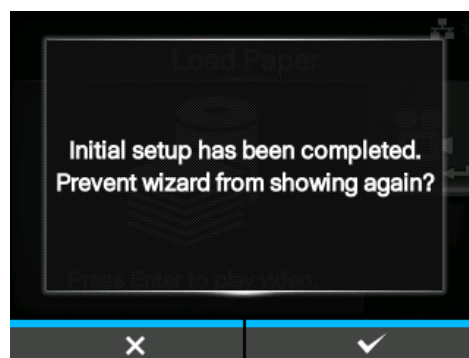

Uwaga

Wyświetlanie asystenta konfiguracji można włączyć lub wyłączyć za pomocą opcji **Asystent konfigurowania** w menu **Tools**.

2.7.12 Anulowanie asystenta konfiguracji

Działanie asystenta konfiguracji można anulować w dowolnym momencie.

Naciśnięcie lewego przycisku kontekstowego na ekranie ustawień spowoduje wyświetlenie ekranu widocznego po prawej stronie.

Należy wtedy wybrać, czy asystent konfiguracji ma zostać wyświetlony podczas następnego uruchamiania, i potwierdzić, naciskając prawy przycisk kontekstowy.

Do asystenta konfiguracji można wrócić, naciskając lewy przycisk kontekstowy.

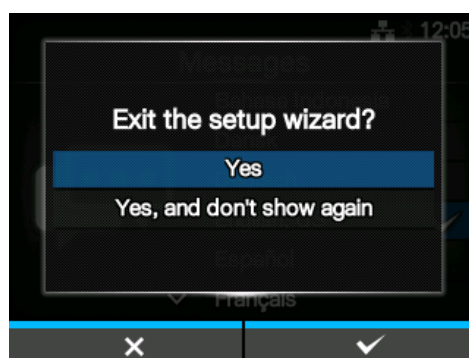

Uwaga

- Wyświetlanie asystenta konfiguracji można włączyć lub wyłączyć za pomocą opcji **Asystent konfigurowania** w menu **Tools**.
- Nawet, jeśli działanie asystenta konfiguracji zostanie przerwane w jego trakcie, drukarka zapamiętuje wprowadzone ustawienia.

This page is intentionally left blank.

3

Wkładanie taśmy i nośnika

Drukarka obsługuje dwie metody drukowania, czyli drukowanie termotransferowe i termiczne. Drukowanie termotransferowe polega na nanoszeniu barwnika z taśmy na nośnik pod działaniem ciepła głowicy drukującej. Drukowanie termiczne polega na tworzeniu obrazu na nośniku termicznym pod działaniem ciepła głowicy drukującej. W przypadku drukowania na nośniku termicznym taśma jest zbędna.

3.1 Ustalanie barwiącej strony taśmy

Istnieją dwa kierunki nawijania taśmy. „Face-out” oznacza, że barwnik znajduje się po zewnętrznej stronie, natomiast „Face-in”, że po wewnętrznej. Ta drukarka obsługuje oba kierunki nawijania. Procedura ustalania barwiącej strony taśmy jest następująca:

- 1** Umieścić taśmę zewnętrzną stroną na nośniku (aby powierzchnie się stykały).
- 2** Podrapać wewnętrzną stronę taśmy paznokciem lub zaostrozonym przedmiotem.
- 3** Jeśli na nośniku został ślad, barwnik znajduje się po zewnętrznej stronie taśmy.

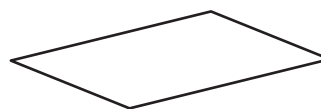
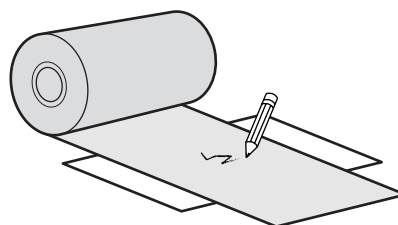

Barwnikiem pokryta jest wewnętrzna strona.
(Taśma Face-in)



Barwnikiem pokryta jest zewnętrzna strona.
(Taśma Face-out)



3.2 Wkładanie taśmy

Optymalną jakość druku można uzyskać tylko, stosując oryginalne nośniki i taśmy do danej drukarki.

OSTROŻNIE

- W czasie drukowania głowica drukująca i otaczające ją elementy bardzo się rozgrzewają. Uważać, aby jej nie dotknąć, ponieważ można się wtedy poparzyć.
- Dotknięcie krawędzi głowicy drukującej gołą dłonią może spowodować obrażenia ciała.

Ścieżka prowadzenia taśmy przedstawiona jest na ilustracji po prawej stronie.

-  Taśma Face-in
-  Taśma Face-out

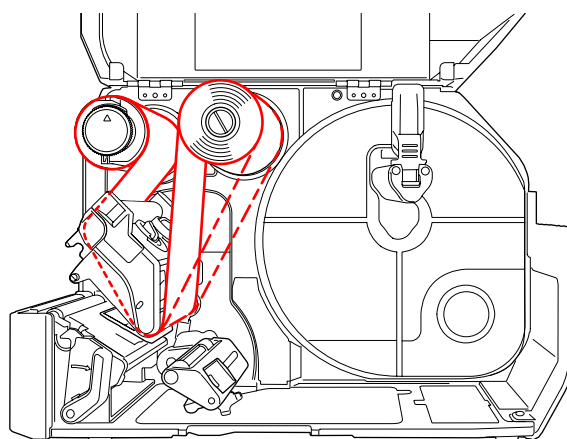

Uwaga

Schemat ten pokazany jest także na naklejce umieszczonej po wewnętrznej stronie pokrywy górnej.

1 Otworzyć pokrywę górną ①.

OSTROŻNIE

Pokrywę górną należy maksymalnie odchylić, aby przypadkiem nie opadła.

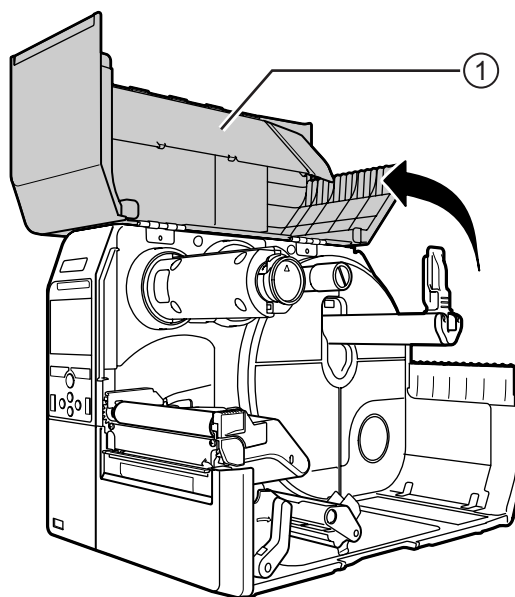

2 Wcisnąć do oporu wrzeciono nawijania taśmy ②.

Jeżeli na wrzecionie nawijania taśmy jest taśma, należy ją usunąć.

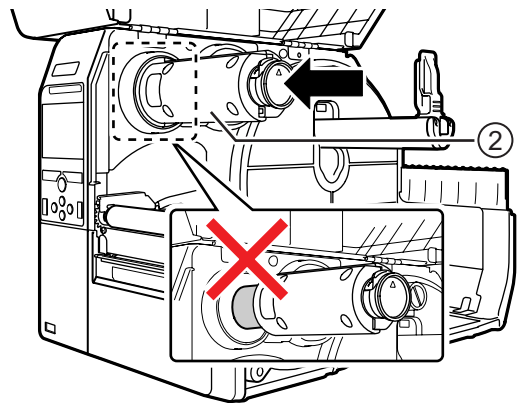

3 Nacisnąć dźwignię blokady głowicy ③ do tyłu.

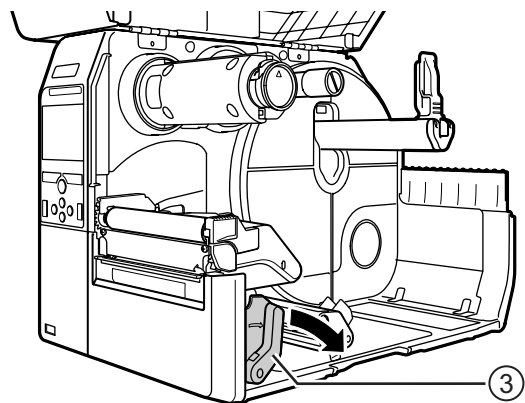

4 Załadować taśmę ④ na wrzeciono podawania taśmy ⑤.

Wsunąć taśmę do oporu, uważając na kierunek nawijania.

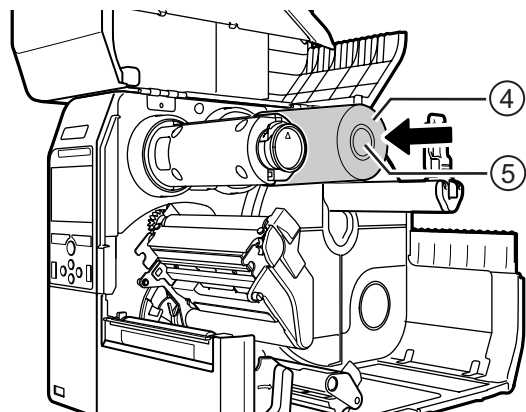

- 5** Przeprowadzić taśmę z **wrzeciona podawania taśmy** ⑤ poniżej **głowicy drukującej** ⑥.

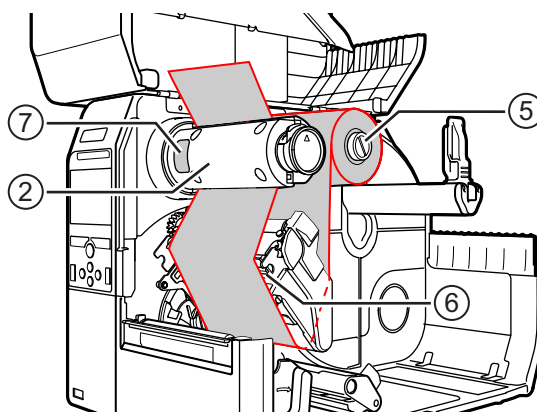

- 6** Nawinąć taśmę w kierunku przeciwnym do ruchu wskazówek zegara na **wrzeciono nawijania taśmy** ② i **płat przeciwpoślizgowy** ⑦.

Wykonać kilka obrotów wrzecionem nawijania taśmy w lewo, aby nawinąć taśmę.

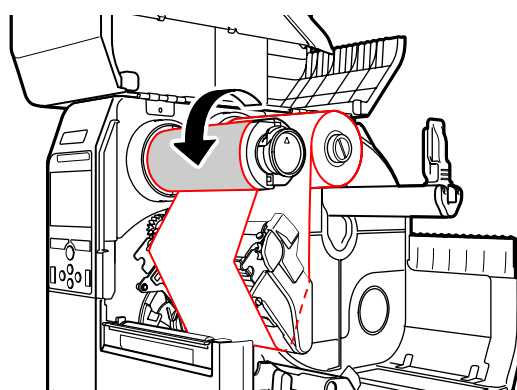

- 7** Jeśli nośnik jest już włożony, docisnąć **głowicę drukującą** na tyle, aby została zatrzaśnięta **dźwignią blokady głowicy**.
Jeśli nośnik nie jest włożony, przejść do [Rozdział 3.5 Wkładanie nośników](#).

- 8** Zamknąć **pokrywę górną**.

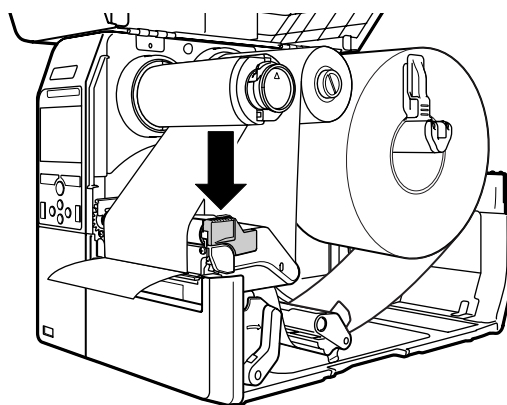

3.3 Wyjmowanie taśmy

- 1 Ścisnąć **wypust** ① na końcu **wrzeciona nawijania taśmy**, aby je wyciągnąć.
- 2 Pociągnąć za zużytą taśmę, aby ściągnąć ją z **wrzeciona nawijania taśmy**.
- 3 Wcisnąć do oporu **wrzeciono nawijania taśmy**.

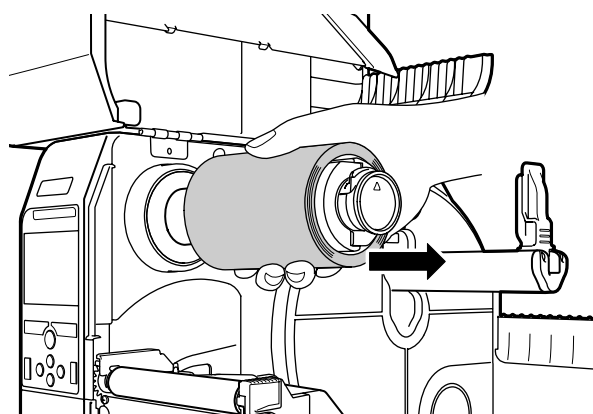
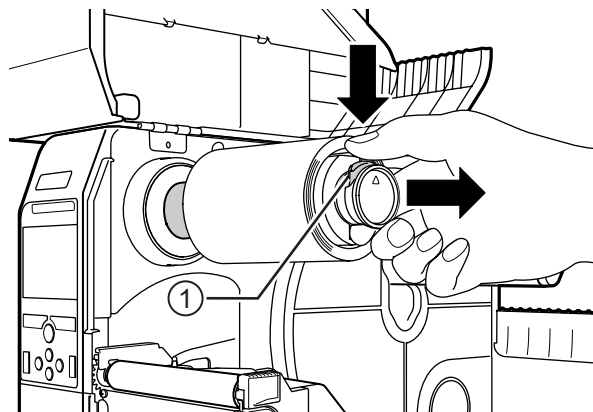

3.4 Dozwolone nośniki

Ta drukarka może drukować na dwóch rodzajach nośników: w rolkach i składankach. Drukarka wyposażona jest w czujniki, które umożliwiają precyzyjne drukowanie treści poprzez wykrywanie przerw lub znaków I-mark na nośniku.

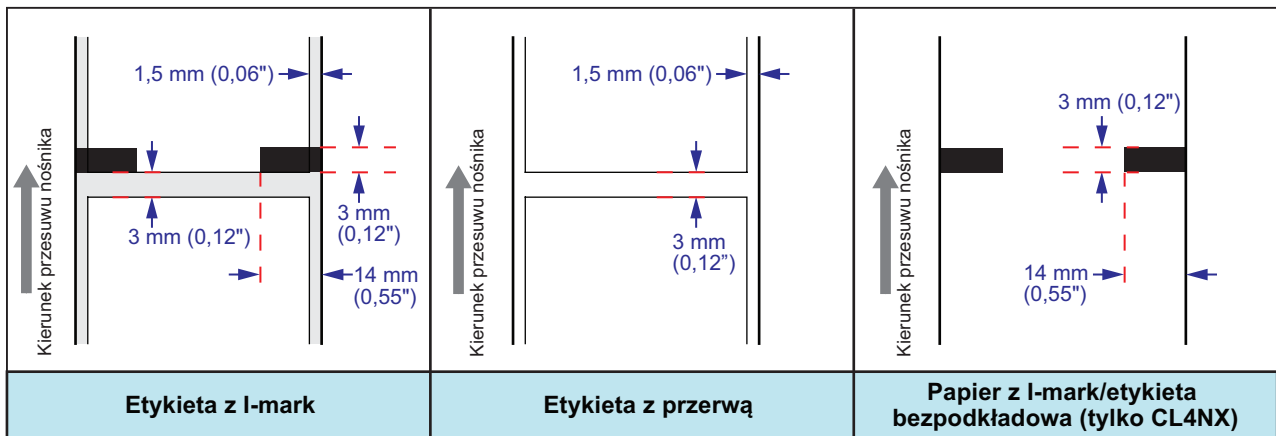

3.4.1 Regulowanie położenie czujnika nośnika

Jeśli używany jest niestandardowy nośnik (np. nośnik z nadrukiem na rewersie lub nośnik o nietypowym kształcie), czujnik nie jest w stanie poprawnie wykryć znaku I-mark lub przerwy na nośniku. W takim przypadku należy wyregulować położenie czujnika nośnika, aby poprawnie wykrywał znak I-mark lub przerwę.

Przesunąć prowadnicę czujnika nośnika tak, aby wykrywał znak I-mark lub przerwę na nośniku.

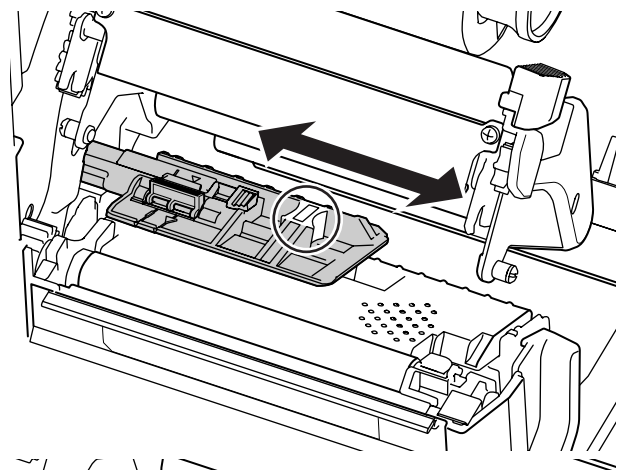

Czujnik I-mark znajduje się pod znakiem □, a czujnik przerw pod znakiem ▽.

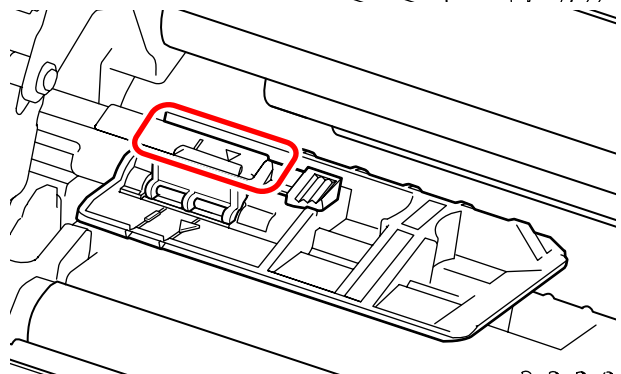

3.5 Wkładanie nośników

Optymalną jakość druku można uzyskać tylko, stosując oryginalne nośniki i taśmy do danej drukarki.



! OSTROŻNIE

- W czasie drukowania głowica drukująca i otaczające ją elementy bardzo się rozgrzewają. Uważać, aby jej nie dotknąć, ponieważ można się wtedy poparzyć.
- Dotknięcie krawędzi głowicy drukującej gołą dłonią może spowodować obrażenia ciała.

3.5.1 Wkładanie rolki nośnika

Ścieżka prowadzenia nośnika przedstawiona jest na ilustracji po prawej stronie.

Wkładając nośnik, trzymać go zadrukowaną stroną do góry.

-  Nośnik z barwnikiem do wewnątrz wewnątrz
-  Nośnik z barwnikiem do zewnątrz zewnątrz

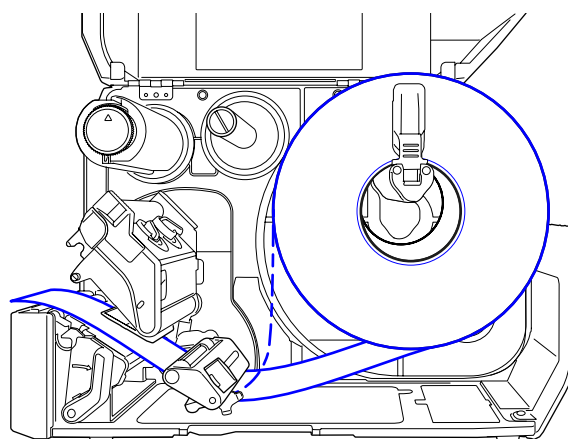

1 Otworzyć pokrywę górną.

! OSTROŻNIE

Pokrywą górną należy maksymalnie odchylić, aby przypadkiem nie opadła.

2 Pchnąć dźwignię blokady głowicy w tył, aby odblokować głowicę drukującą.

3 Wyciągnąć **przewodnicę uchwytu nośnika** ① i **przewodnicę nośnika** ② z drukarki.

Obrócić **pokrętko** ③ W lewo, aby zwolnić przewodnicę nośnika.

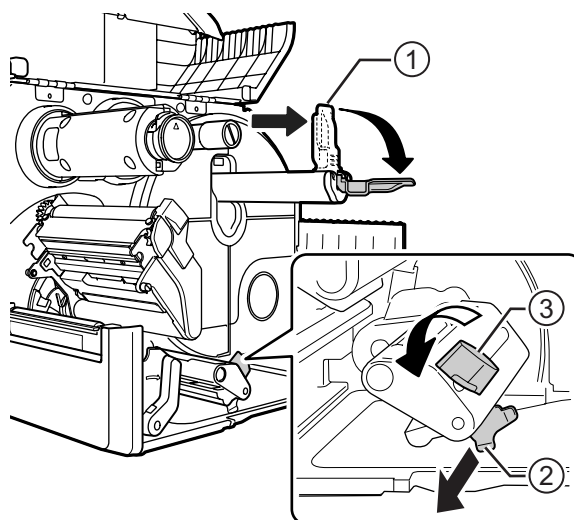

4 Załadować nośnik na **uchwyt nośnika** ④. Upewnić się, że rolka nośnika jest całkowicie umieszczona w środku drukarki.

5 Docisnąć lekko **przewodnicę uchwytu nośnika** ① do rolki nośnika.

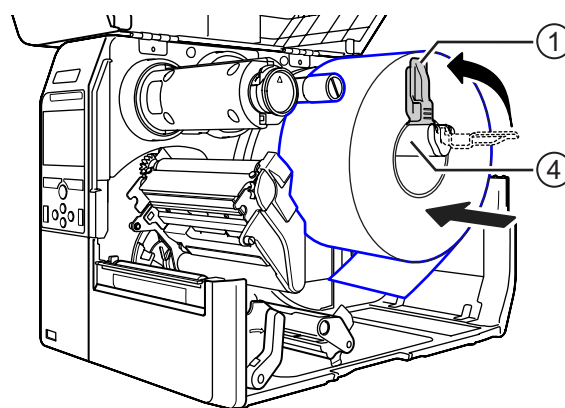

6 Przepuścić nośnik pod **tłumikiem naprężenia** ⑤ i **przewodnicą czujnika nośnika** ⑥.

Upewnić się, że drugi koniec nośnika wychodzi z przodu drukarki.

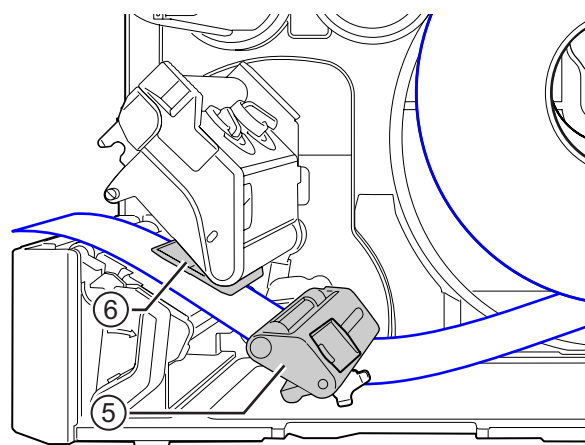

- 7** Docisnąć **głowicę drukującą** na tyle, aby **dźwignia blokady głowicy** się zatrzasnęła.
- 8** Docisnąć lekko **przewodnicę nośnika** ② do końca nośnika, a następnie obrócić **pokrętło** ③, aby unieruchomić przewodnicę taśmy.
- 9** Zamknąć **pokrywę górną**.
- 10** Po włożeniu nośnika i taśmy wykonać wydruk próbny, aby upewnić się, że nośnik jest włożony poprawnie.
Procedura wykonywania wydruku próbnego podana jest w opisie menu **Wydruk próbny** w sekcji **4.4.5 Menu narzędzi**.

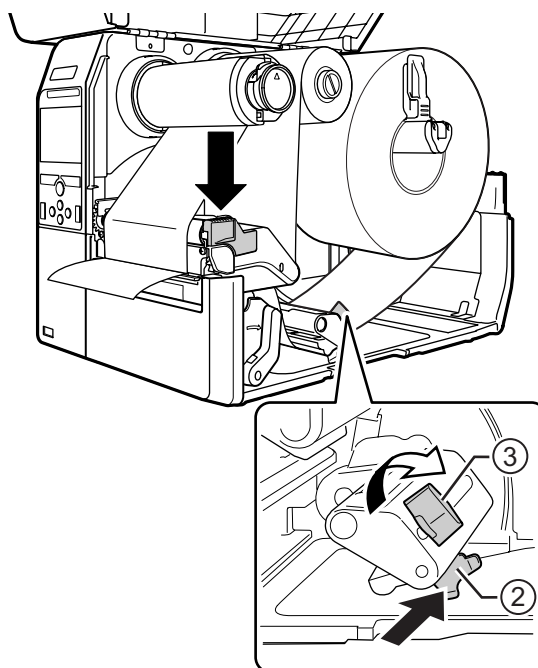



! OSTROŻNIE

Zamykając pokrywę górną, uważać, aby nie przytrzasnąć sobie palców.

3.5.2 Wkładanie nośników ze składanki

Położyć składankę nośników na płaskiej powierzchni, a następnie włożyć nośnik od tyłu drukarki lub od spodu, przez szczelinę nośnika.

Ścieżka prowadzenia nośnika przedstawiona jest na ilustracji po prawej stronie. Wkładając nośnik, trzymać go zadrukowywaną stroną do góry. Gdy nośnik przejdzie przez szczelinę, nałożyć go, wykonując kroki od 5 do 10 procedury **Rozdział 3.5.1 Wkładanie rolki nośnika**.

-  Wkładanie nośnika od tyłu drukarki.
-  Wkładanie nośnika od spodu drukarki.

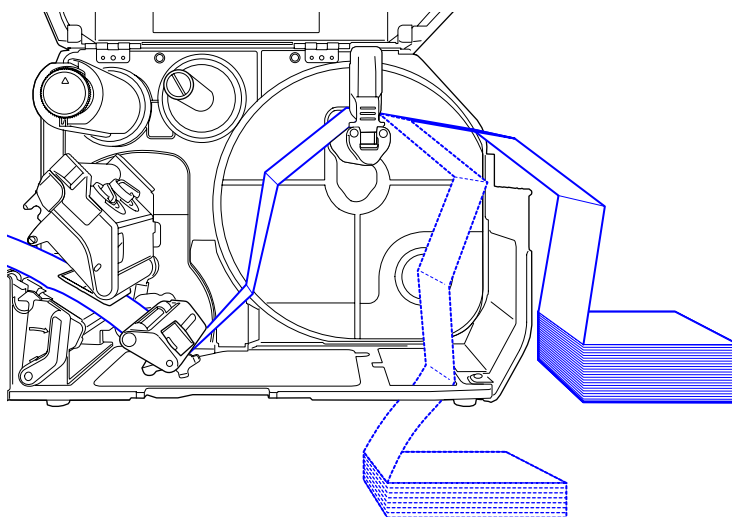

Uwaga

Jeśli nośnik często się zacina, gdy wprowadzany jest od spodu drukarki, przenieść go tak, aby był wkładany od tyłu drukarki.

3.5.3 Wkładanie nośnika w drukarce z opcjonalną obcinarką

Sposób wkładania nośnika opisany jest w procedurach [Rozdział 3.5.1 Wkładanie rolki nośnika](#) i [Rozdział 3.5.2 Wkładanie nośników ze składanki](#).

W modelach z zamontowaną obcinarką należy pociągnąć za **wypust** ① **obcinarki** we wskazanym kierunku, a następnie otworzyć dźwignię otwierającą obcinarki, aby móc przepuścić przez nią nośnik.

Po włożeniu nośnika zamknąć dźwignię otwierającą obcinarki, a następnie pchnąć **wypust** ① w przeciwnym kierunku, aby go zablokować.

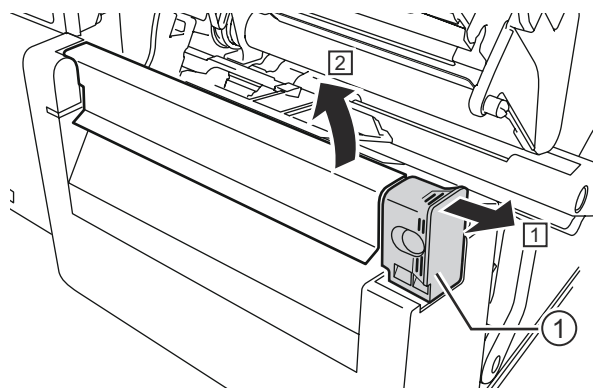

! OSTROŻNIE

Uważać, aby nie dotykać ostrza obcinarki.

3.5.4 Wkładanie nośnika w drukarce z opcjonalnym dyspenserem i wylotem podkładu

W tym punkcie opisana jest procedura dozowania etykiet i wyrzucania podkładu z drukarki.

- 1 Włożyć nośnik, wykonując kroki od 1 do 6 procedury [Rozdział 3.5.1 Wkładanie rolki nośnika](#).
- 2 Nacisnąć **wypust** ① z przodu drukarki, aby otworzyć **dyspenser** ②.

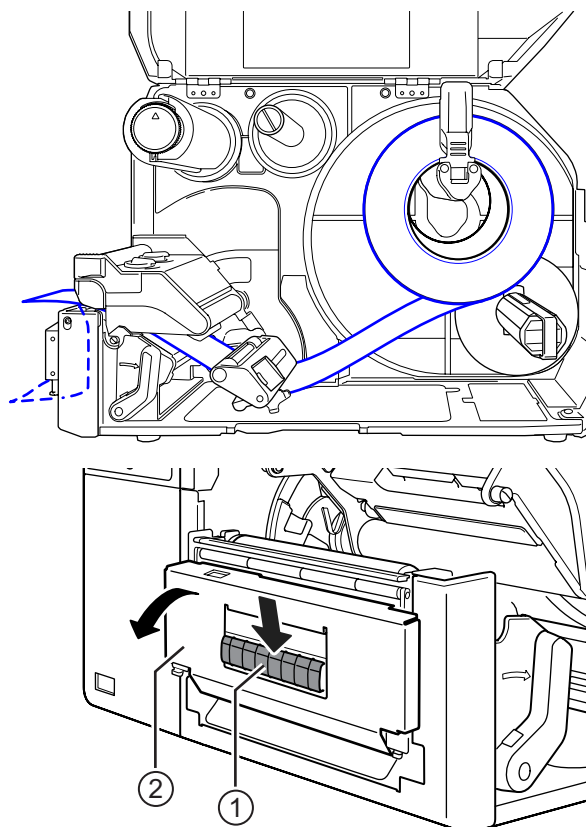

- 3** Oderwać około 30 cm etykiet ③ od podkładu ④, a następnie przeciągnąć podkład ④ przez szczelinę w dyspenserze na zewnątrz drukarki.
- 4** Ustawić wałek dyspensera ⑤ na linii symetrii etykiety.
- 5** Zamknąć dyspenser.
- 6** Zamknąć głowicą drukującą i pokrywą górną.

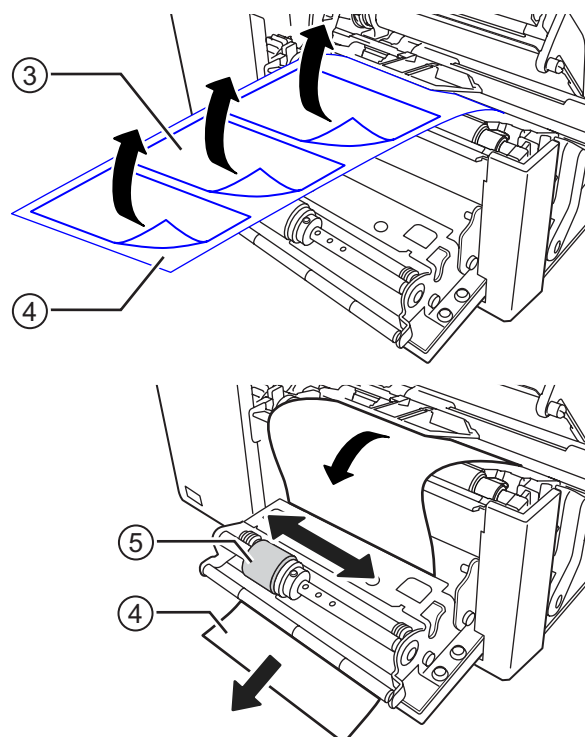

3.5.5 Wkładanie nośnika w drukarce z opcjonalnym dyspenserem i nawijakiem podkładu

W tym punkcie opisana jest procedura dozowania etykiet i nawijania podkładu w drukarce.

Ścieżka prowadzenia nośnika przedstawiona jest na ilustracji po prawej stronie.

- Etykieta
- - - - - Podkład

- 1** Włożyć nośnik, wykonując kroki od 1 do 7 procedury [Rozdział 3.5.1 Wkładanie rolki nośnika](#).
- 2** Nacisnąć **wypust** ① z przodu drukarki, aby otworzyć **dyspenser** ②.

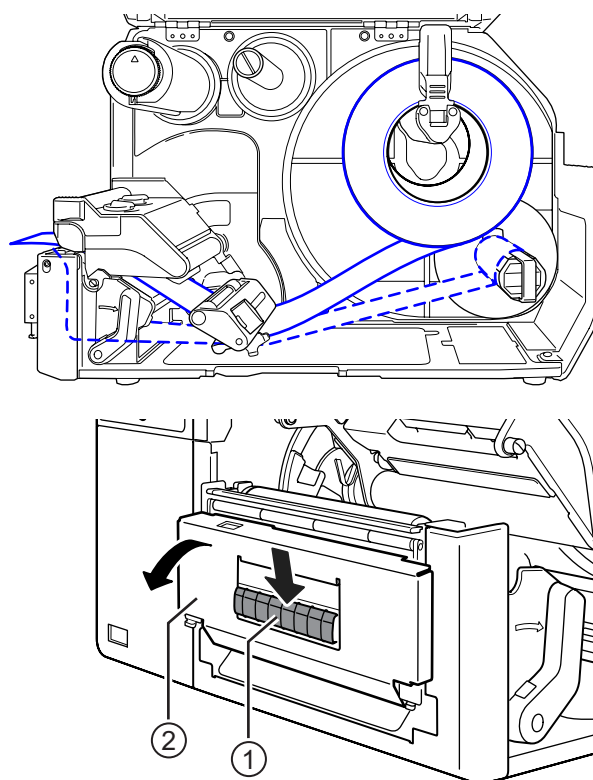

3 Oderwać około 80 cm etykiet ③ od podkładu ④, a następnie przeciągnąć podkład ④ przez szczelinę w dyspenserze do wewnątrz drukarki.

4 Ustawić **wałek dyspensera** ⑤ na linii symetrii etykiety.

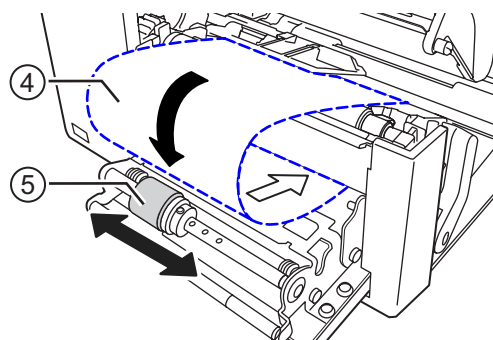
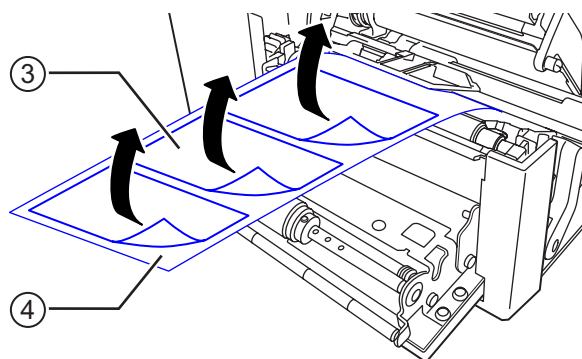

5 Przeciągnąć podkład ④ pod **nawijakiem podkładu** ⑥, a następnie przypiąć **zatrzaskiem** ⑦.

6 Obrócić ręcznie **nawijak podkładu** ⑥ w kierunku przeciwnym do ruchu wskazówek zegara, aby nawinać podkład.

7 Zamknąć **dyspenser**.

8 Zamknąć **głowicą drukującą i pokrywę górną**.

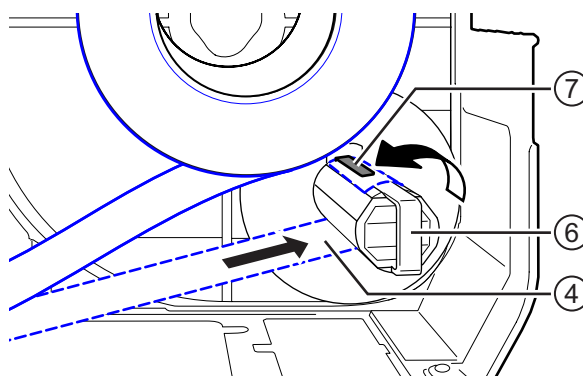

3.5.6 Zdejmowanie podkładu z nawijaka

1 Odpiąć zatrząsk ① od drukarki, a następnie wyciągnąć podkład ②.

2 Ustawić zatrząsk w oryginalnym położeniu.

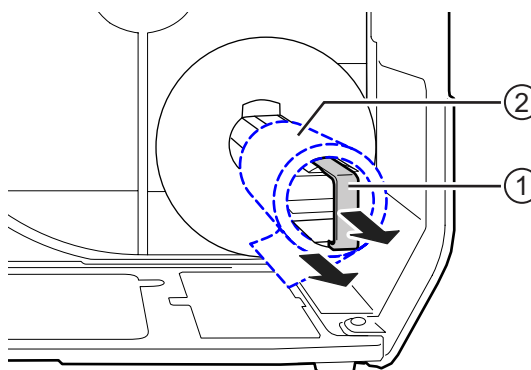

4

Obsługa i konfigurowanie

Wygląd wyświetlacza drukarki zależy od trybu pracy, które są następujące:

- Tryb online: patrz [Rozdział 4.1.1 Tryb online/offline](#).
- Tryb offline: patrz [Rozdział 4.1.1 Tryb online/offline](#).
- Wyświetlanie błędu: patrz [Rozdział 4.1.3 Ikona błędu](#).
- Tryb ustawień: patrz [Rozdział 4.2 Tryb ustawień](#).

4.1 Wyświetlacz i obsługa

4.1.1 Tryb online/offline

W trybie online można wykonać zadanie drukowania.

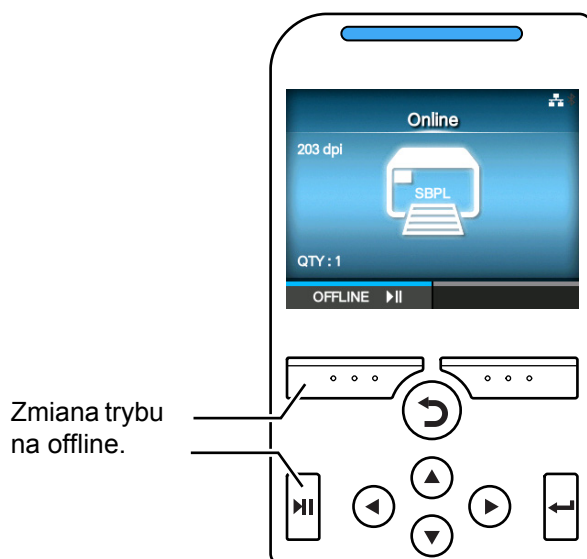

W trybie offline zadanie drukowania przestanie być wykonywane. Można wtedy anulować zadanie drukowania, podać nośnik lub przejść do trybu ustawień.

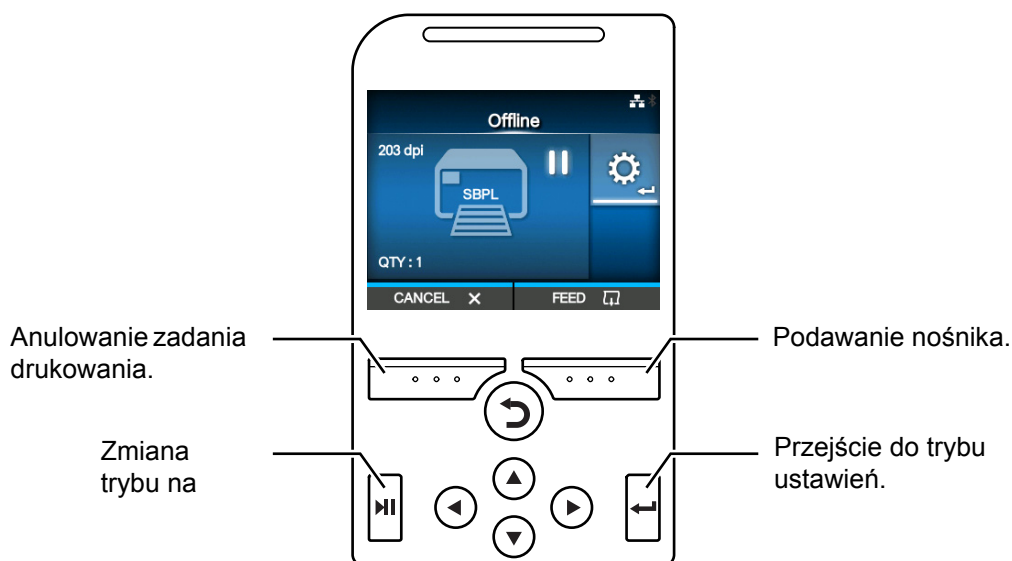









4.1.2 Ikona stanu

Ikony na pasku stanu wyświetlacza informują o tym, jaki jest stan drukarki.



- Stan interfejsu komunikacyjnego





Ikona	Opis
	Bluetooth jest aktywny, ale niepołączony.
	Bluetooth jest aktywny i połączony.
	Łącze sieciowe jest aktywne, ale niepołączone.
	Łącze sieciowe jest aktywne i połączone.
	Brak połączenia z serwerem czasu NTP.
	Wi-Fi nie jest włączone.
	Wi-Fi jest włączone. Poziom sygnału: 1
	Wi-Fi jest włączone. Poziom sygnału: 2
	Wi-Fi jest włączone. Poziom sygnału: 3
	Wi-Fi jest włączone. Poziom sygnału: 4

Ikona	Opis
	Wi-Fi Direct nie jest włączone.
	Wi-Fi Direct jest włączone. Poziom sygnału: 1
	Wi-Fi Direct jest włączone. Poziom sygnału: 2
	Wi-Fi Direct jest włączone. Poziom sygnału: 3
	Wi-Fi Direct jest włączone lub drukarka ustawiona jest jako punkt dostępowy. Poziom sygnału: 4
	Drukarka jest podłączona do komputera sterującego przez USB.
	Oczekiwanie na zewnętrzny sygnał wejścia/wyjścia.
	Tryb RFID jest aktywny (tylko CL4NX).



- Stan pamięci USB

Ikona	Opis
	Pamięć USB jest podłączona.





- Stan zadania drukowania

Ikona	Opis
	Oczekiwanie na wyjęcie nośnika.
	Taśma prawie skończona.
	Wykryto błąd polecenia.
	Bufor odbioru jest prawie pełny.

4 Obsługa i konfigurowanie

Ikona	Opis
	Wykryto uszkodzoną głowicę drukującą.
	Wykryto niezgodną głowicę drukującą.

- Stan wymagający serwisowania

Ikona	Opis
	Wyczyścić głowicę drukującą lub wałek dociskowy.
	Wymienić głowicę drukującą.
	Wymienić wałek dociskowy.
	Wymienić obcinarkę.

4.1.3 Ikona błędu

Gdy wystąpi błąd drukowania, na wyświetlaczu wyświetlany jest stan błędu wraz z ikoną. W przypadku błędu można wykonać następujące czynności:



- Zmienić tryb na online.
- Anulować błąd.
- Podać nośnik.
- Przejść do trybu ustawień.
- Odtworzyć wideoinstrukcję.



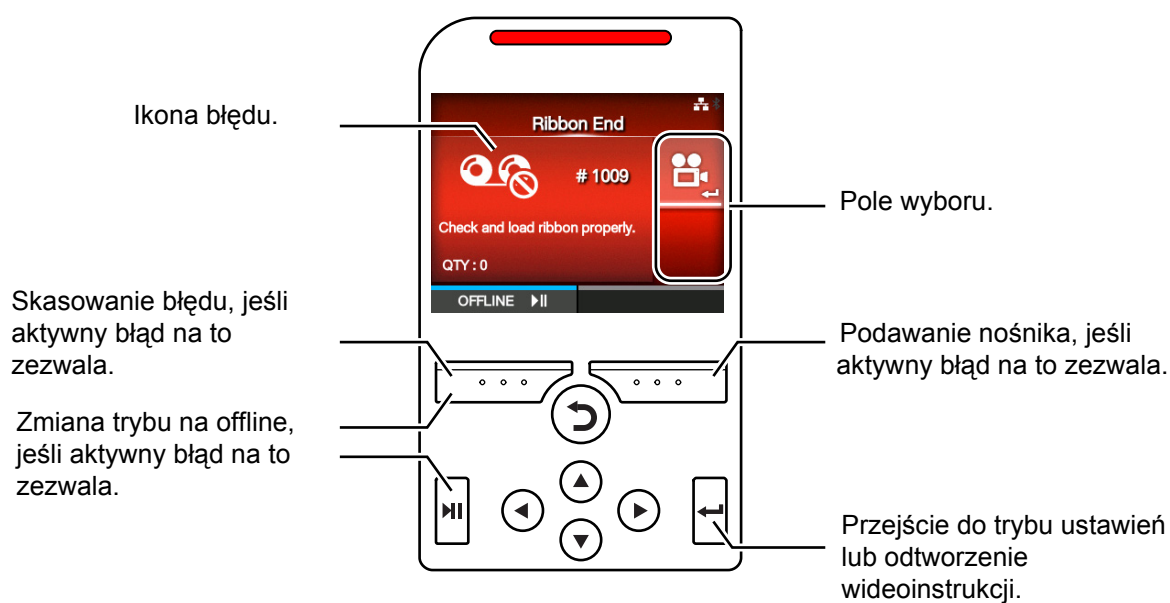





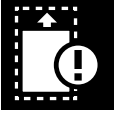

Uwaga



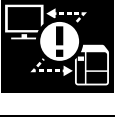

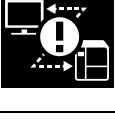
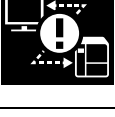

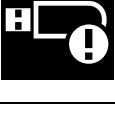



Dostępne opcje zależą od sytuacji.



- Ikona błędu

Ikona	Opis
	Wykryto koniec etykiety lub koniec nośnika.
	Wykryto koniec taśmy.

Ikona	Opis
	Dane wydruku są większe niż wielkość nośnika.
	Wykryto błąd czujnika.
	Głowica drukująca jest odblokowana.
	Wykryto błąd głowicy drukującej.
	Wykryto błąd komunikacji.
	Przepełnienie bufora odbioru.
	Wykryto błąd BCC.
	Wykryto błąd CRC.
	Wykryto błąd obcinarki.
	Pamięć USB jest niedostępna lub brak na niej wolnego miejsca.
	Błąd programu lub nie można zapisać danych w pamięci.

Ikona	Opis
	Wykryto błąd kalendarza.
	Nie można zapisać informacji na tagu RFID lub ich z niego odczytać (tylko CL4NX).
	Do tagu RFID wysłano zadanie drukowania bez polecenia RFID.
	Wykryto błąd ustawień bezprzewodowej sieci LAN.
	Wykryto błąd drukarki.
	Temperatura głowicy drukującej przekracza dopuszczalny zakres.
	Moduł RFID jest niesprawny (tylko CL4NX).
	Moduł Bluetooth jest niesprawny.
	Negatywny wynik uwierzytelniania na serwerze.
	Upłynął limit czasu uwierzytelniania na serwerze.
	Wykryto zacięcie papieru.

4.1.4 Wideoinstrukcje

Drukarka zawiera następujące wideoinstrukcje, w których przedstawiono sposób wykonywania typowych czynności związanych z drukarką.

Nr	Wideoinstrukcje	Miejsce, z którego można odtworzyć film		
		Ekran błędu	Asystent konfigurowania	Menu informacji
1	Wkładanie rolki nośnika (model standardowy)	-	Tak	Tak
2	Wkładanie rolki nośnika (model z obcinarką)	-	Tak	Tak
3	Wkładanie rolki nośnika (bez podkładu) (tylko CL4NX)	-	Tak	Tak
4	Wkładanie rolki nośnika (model z dyspenserem)	-	Tak	Tak
5	Wkładanie rolki nośnika (model z dyspenserem i nawijakiem)	-	Tak	Tak
6	Wkładanie nośnika ze składanki (model standardowy)	-	Tak	Tak
7	Wkładanie nośnika ze składanki (model z obcinarką)	-	Tak	Tak
8	Wkładanie taśmy	-	Tak	Tak
9	Wymiana rolki nośnika (model standardowy)	Tak	-	Tak
10	Wymiana rolki nośnika (model z obcinarką)	Tak	-	Tak
11	Wymiana rolki nośnika (bez podkładu) (tylko CL4NX)	Tak	-	Tak
12	Wymiana rolki nośnika (model z dyspenserem)	Tak	-	Tak
13	Wymiana rolki nośnika (model z dyspenserem i nawijakiem)	Tak	-	Tak
14	Wymiana nośnika ze składanki (model standardowy)	Tak	-	Tak
15	Wymiana nośnika ze składanki (model z obcinarką)	Tak	-	Tak
16	Wymiana taśmy	Tak	-	Tak
17	Wymiana głowicy drukującej	-	-	Tak
18	Wymiana wałka dociskowego	-	-	Tak
19	Czyszczenie	-	-	Tak

Procedura odtwarzania wideoinstrukcji jest następująca:

- **Odtwarzanie wideoinstrukcji z ekranu błędu**

1 Nacisnąć przycisk  na ekranie błędu, aby odtworzyć wideoinstrukcję.

Jeśli do wyboru jest więcej niż jeden film za pomocą przycisków strzałki wybrać wideoinstrukcję, a następnie nacisnąć przycisk . Wideoinstrukcja zostanie odtworzona.

2 Usunąć przyczynę błędu, postępując według wideoinstrukcji.



- Uzyskiwanie dostępu do wideoinstrukcji z trybu online

1 Nacisnąć przycisk ►|| w trybie online.
Drukarka przechodzi do trybu offline.



2 Nacisnąć przycisk ←. Drukarka przechodzi do trybu ustawień.

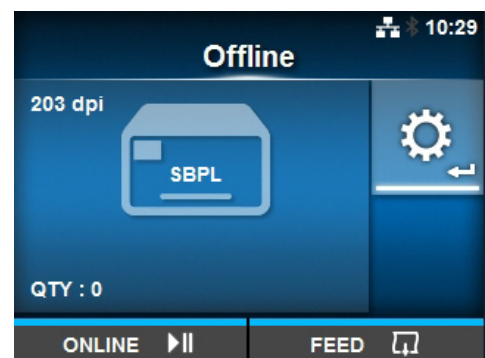

3 Naciskając przyciski ◀/▶, wybrać opcję **Information**.

4 Nacisnąć przycisk ←. Wyświetlona zostanie lista opcji.

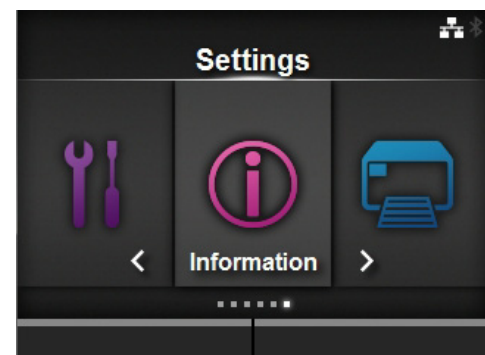

5 Naciskając przyciski ▲/▼, wybrać opcję **Help**.

6 Nacisnąć przycisk ←. Wyświetlona zostanie lista wideoinstrukcji.

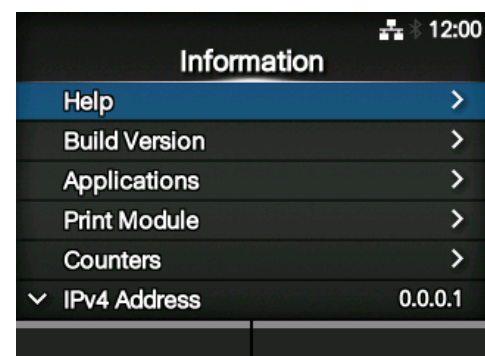

7 Naciskając przyciski ▲/▼, wybrać film, który ma zostać odtworzony, a następnie nacisnąć przycisk ◀.

Wideoinstrukcja zostanie odtworzona.

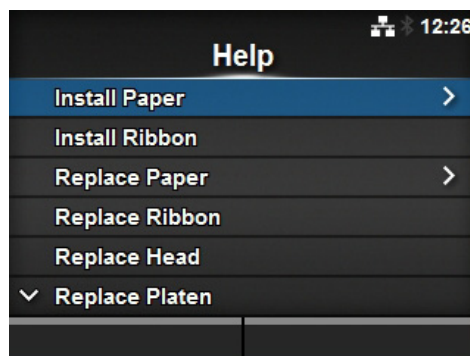

Sposób sterowania odtwarzaniem wideoinstrukcji podano poniżej:



4.1.5 Anulowanie zadania drukowania

Procedura anulowania zadania drukowania jest następująca:

- 1** Nacisnąć przycisk **▶||**, aby zmienić tryb drukarki na offline.
- 2** Nacisnąć lewy przycisk kontekstowy.
Wyświetlone zostanie pytanie, czy anulować zadanie drukowania.
- 3** Nacisnąć prawy przycisk kontekstowy.
Zadanie drukowania zostanie anulowane.

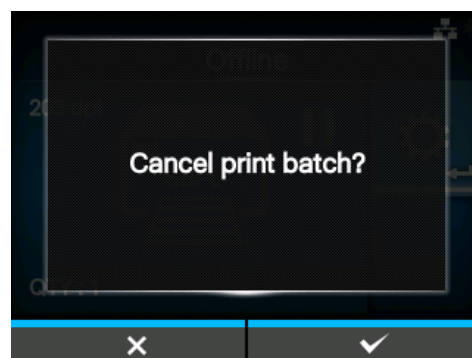
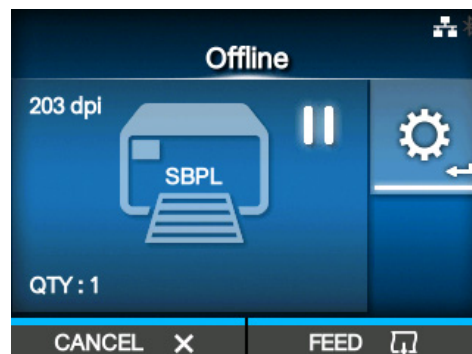

4.2 Tryb ustawień

W trybie ustawień widoczne są następujące pozycje:



Menu	Opis
Printing	Przejdź do ustawień związanych z drukowaniem.
Interface	Przejdź do ustawień związanych z interfejsami.
Applications	Przejdź do ustawień związanych ze sterowaniem drukarką.
System	Przejdź do ustawień związanych z językiem wyświetlacza, głośnością brzęczyka i innych.
Tools	Przejdź do opcji wydruku próbnego, resetowania i innych ustawień.
Information	Przejdź do informacji na temat drukarki i wideoinstrukcji.

4.2.1 Przechodzenie do trybu ustawień

Procedura przechodzenia do trybu ustawień drukarki jest następująca:

- 1 Nacisnąć przycisk **▶▶** w trybie online.
Drukarka przechodzi do trybu offline.



- 2 Nacisnąć przycisk **←**.
Drukarka przechodzi do trybu ustawień.

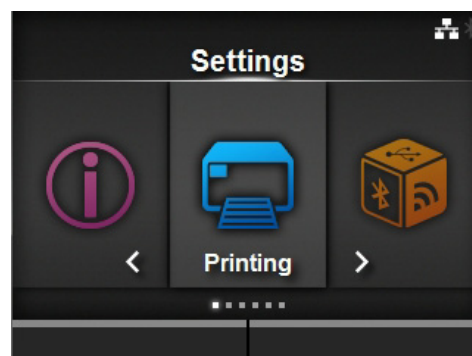

Aby wyjść z trybu ustawień, nacisnąć przycisk **▶▶**.

4.2.2 Logowanie/wylogowywanie się w trybie ustawień

Jeżeli ochrona hasłem jest włączona, po wejściu w tryb ustawień wyświetlony zostanie ekran hasła (Patrz opcja **Włączenie hasła** w menu *System > Password*).

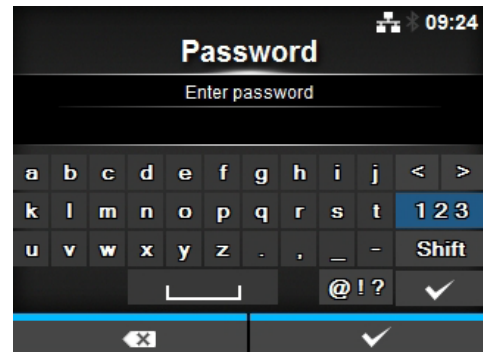

Po wyjściu z trybu ustawień po prawidłowym zalogowaniu na dole w lewym rogu widoczny jest przycisk **LOG OUT**. Nacisnąć lewy przycisk kontekstowy, aby wylogować się od razu. Przy ponownym wejściu w tryb ustawień konieczne będzie podanie hasła.

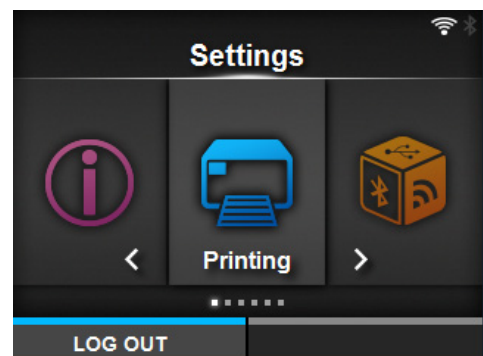

Uwaga

Gdy ochrona hasłem jest aktywna sesja jest zamykana automatycznie, jeżeli przez 10 minut nie zostanie wciśnięty żaden przycisk. Przy ponownym wejściu w tryb ustawień konieczne będzie podanie hasła.

4.2.3 Wybieranie opcji

Procedura wyboru opcji dostępnych w trybie ustawień jest następująca:

1 Za pomocą przycisków ◀/▶ wybrać menu.

2 Nacisnąć przycisk ←.
Wyświetlona zostanie lista opcji.

3 Wybrać opcję za pomocą przycisków ▲/▼.

4 Nacisnąć przycisk ←.
Jeśli wybrana opcja jest opcją ustawień, wyświetlony zostanie ekran ustawienia.
Jeśli wybrana opcja jest poleceniem, wykonane zostanie polecenie.

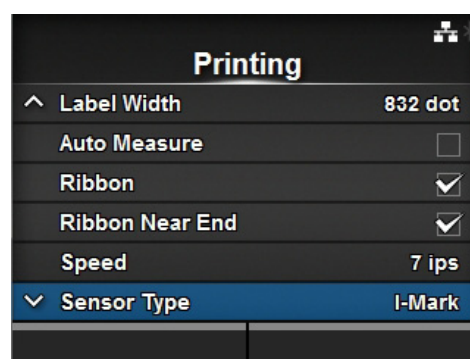
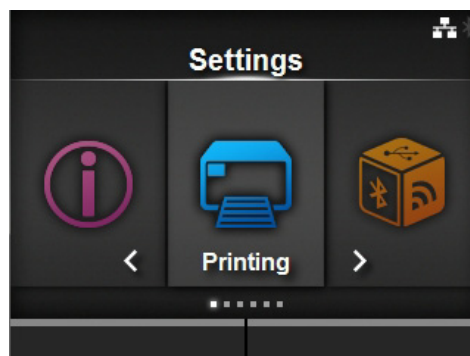

Jeśli na prawo od opcji znajduje się znak „>”, do tej opcji przypisane jest podmenu.

Opcje wybierane są w nim analogicznie, za pomocą przycisku ▶ lub ←.

Aby wrócić do poprzedniego ekranu, należy nacisnąć przycisk ↶.



4.2.4 Wpisywanie danych alfanumerycznych

W tym punkcie opisany jest sposób wpisywania danych alfanumerycznych na ekranie ustawień oraz wybierania opcji z listy.

• Wpisywanie znaków

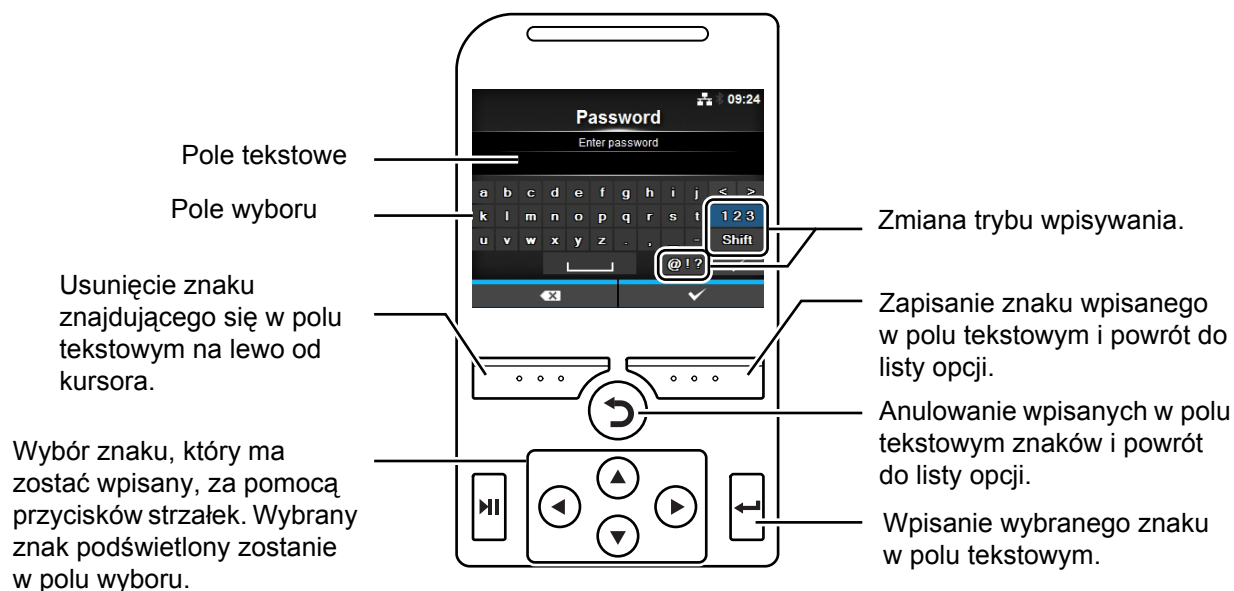

• Wpisywanie cyfr

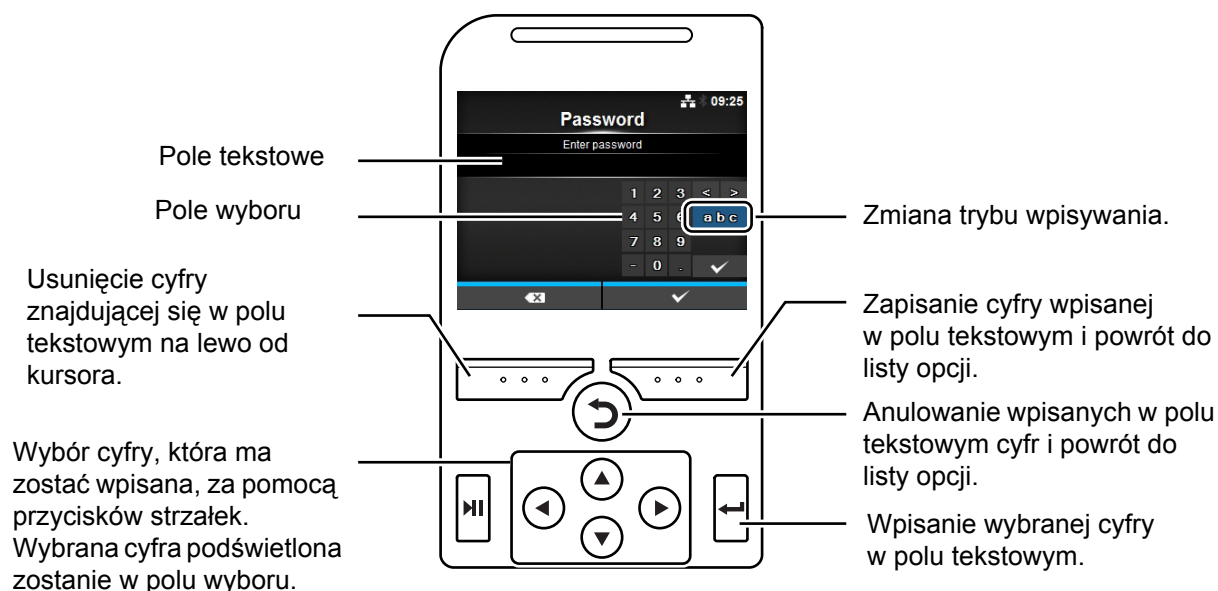

• Wybór z listy

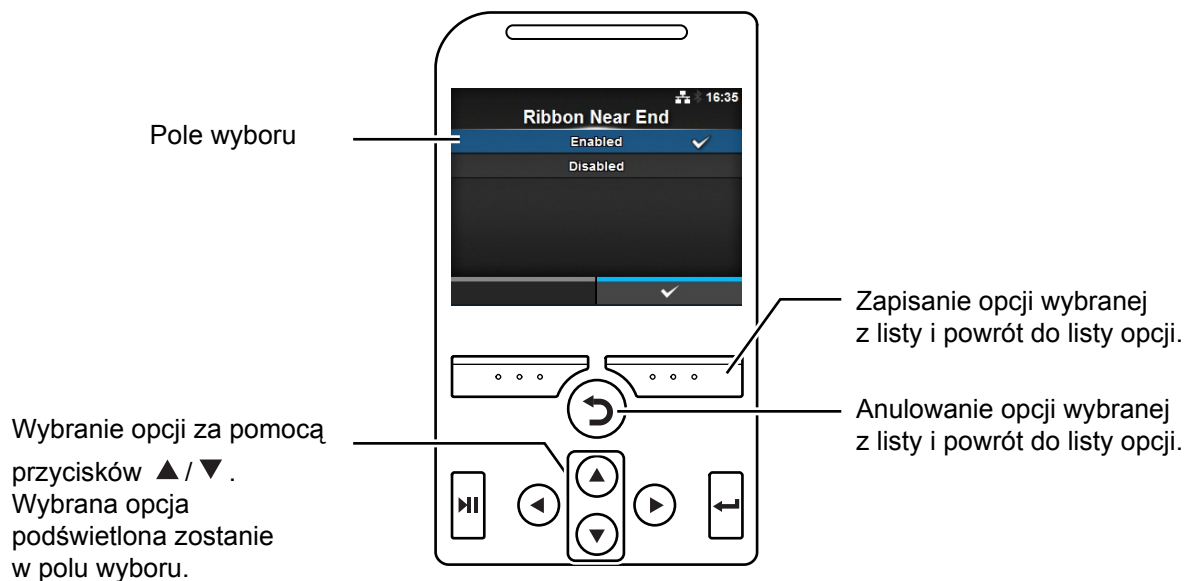

• Wybór z pola

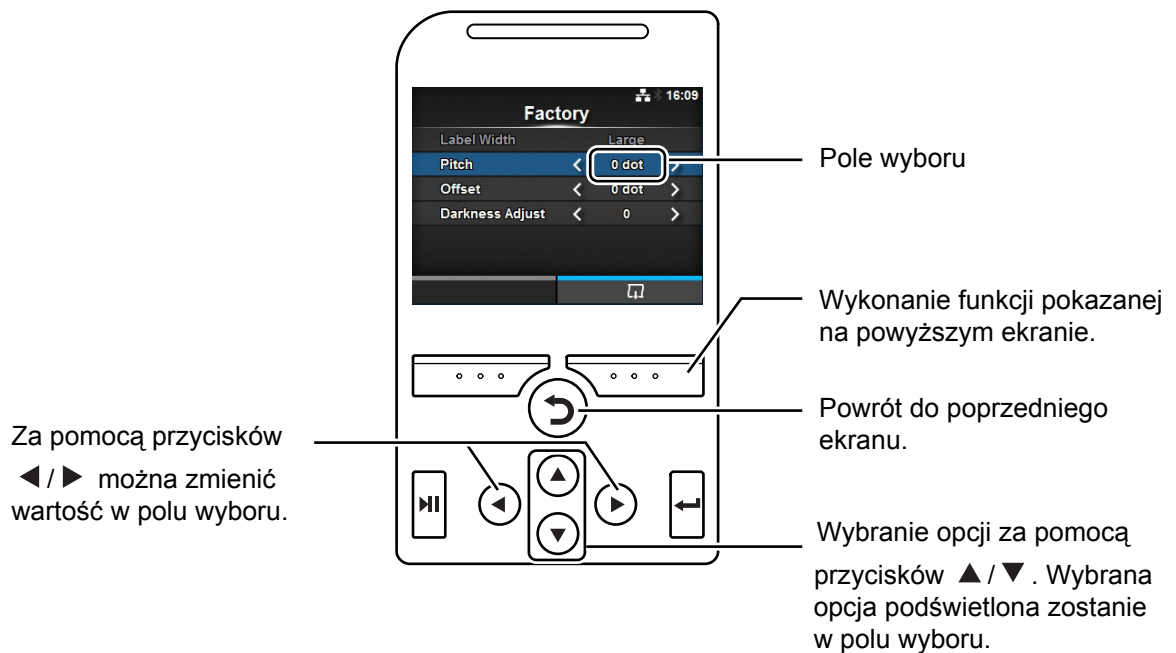

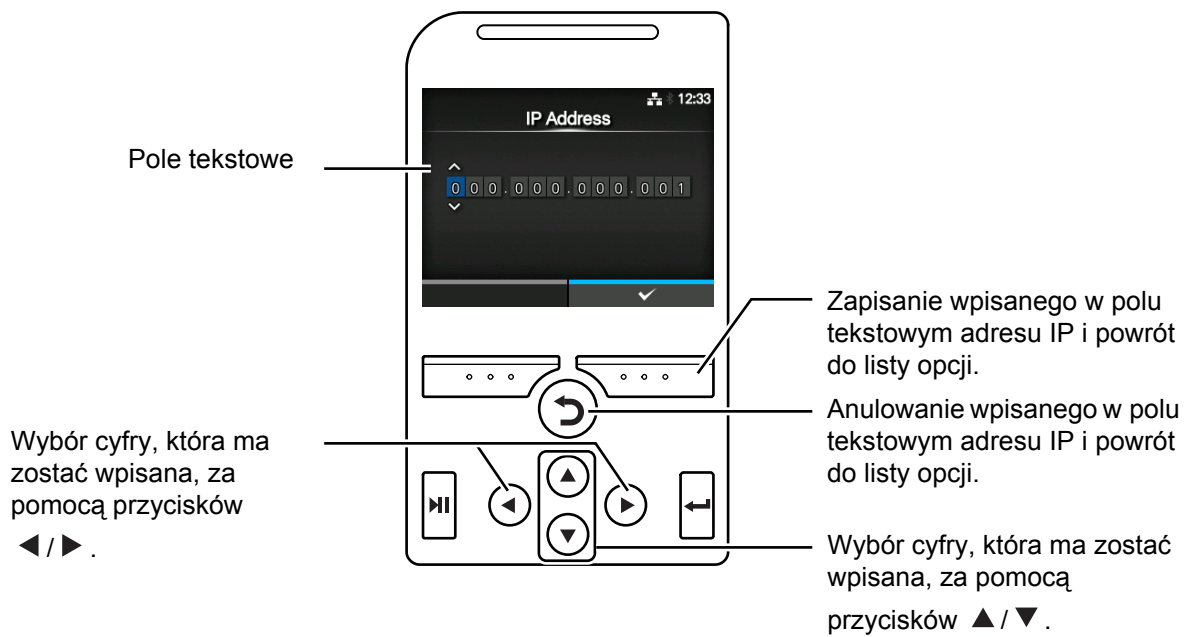

• Wpisywanie adresu IP





4.3 Hierarchiczna struktura menu ustawień

W trybie ustawień znajduje się sześć menu, a każde z nich zawiera pewną liczbę podmenu. Hierarchiczna struktura menu ustawień przedstawiona jest w poniższych tabelach. Hierarchiczna struktura ułatwia zorientowanie się, gdzie dana informacja znajduje się w menu ustawień. Klikając opcje w kolorze niebieskim, można przejść bezpośrednio do ich szczegółowych opisów.

 Drukowanie		Podmenu	
Długość etykiety			
Szerokość etykiety			
Automatyczny pomiar			
Taśma			
Bliski koniec taśmy			
Prędkość			
Typ Czujnika			
Tryb auto			
Tryb drukowania			
Backfeed			
Odcięcie i wyrzut			
Zakres intensywności			
Intensywność			
Obrazowanie	W pionie		
	W poziomie		
Zaawansowane	Kalibrowanie	Kalibracja automatyczna	
		Poziomy przerwy	
		Poziom proggu przerwy	
		Poziomy I-Mark	
		Poziom proggu I-Mark	
	Kontrola głowicy		
	Tryb kontroli głowicy		
	Każda strona		
	Kontrola wielkości nośnika		
	Regulacje	Przesunięcie	
		Długość	
		Regulacja intensywności	
	Uruchomienie online		
	Podawanie po błędzie		
	Podawanie po włączeniu zasilania		
	Maks. przesuw		
	Koniec papieru		
Pozycja podstawowa głowicy			
Priorytet			
Reprint			
Położenie końca drukowania			

 Interfejs		Podmenu			
	Sieć	Ustawienia	LAN	IPv4	Tryb
					DHCP/Odnowienie licencji
					Adres IP
					Maska sieci
					Brama
					DNS
				IPv6	Tryb
					DHCP/Odnowienie licencji
					Adres IP
					Długość prefiksu
					Brama
					DNS
	Proxy	Włączony			
		Serwer			
		Wyklucz			
	Wi-Fi	Ustawienia	LAN	IPv4	Tryb
					DHCP/Odnowienie licencji
					Adres IP
					Maska sieci
					Brama
					DNS
				IPv6	Tryb
					DHCP/Odnowienie licencji
					Adres IP
Długość prefiksu					
Brama					
DNS					
Proxy	Włączony				
	Serwer				
	Wyklucz				
Konfiguracja zabezpieczeń Wi-Fi	Przycisk (PBC)				
	PIN				
Wi-Fi Direct	Nazwa urządzenia				
	Połączenie				
	Grupa startowa				
	Usuń grupę				
	Rozłączenie				
	SSID				
	Adres IP				
	Hasło				
SSID					

 Interfejs		Podmenu			
Sieć	Ustawienia	Wi-Fi	Ukrycie SSID		
			Tryb		
Kanał					
Zabezpieczenia					
Kong. WEP			Uwierzytelnianie		
			Indeks klucza		
			Klucz #1 – Klucz #4		
Konf. WPA			Uwierzytelnianie WPA		
			PSK		
			Konf. EAP		
Konf. EAP			Tryb EAP		
			Wewnętrzna metoda		
			Nazwa użytkownika		
	Hasło				
	Anon. Zewn. ID				
	Weryfikacja cert. serwera				
	Hasło prywatnego klucza				
	Automatyczne konfigurowanie PAC				
Hasło PAC					
Interfejs					
	Usługi	Porty	Port1		
			Port2		
			Port3		
			Sterowanie przepływem		
			BCC		
		NTP	Włączenie		
			Błąd		
			IP serwera zegara		
		LPD			
		FTP			
		SNMP	sysContact		
			sysName		
			sysLocation		
			Agent	Włączenie	
				Tylko do odczytu	Wersja SNMP
					Grupa
					Użytkownik
					Zabezpieczenia użytkownika
Protokół uwierzytelniania					
Hasło uwierzytelniania					
Protokół ochrony prywatności					
Hasło poufności					

 Interfejs		Podmenu				
	Sieć	Usługi	SNMP	Agent	Odczyt i zapis	Wersja SNMP
						Grupa
						Użytkownik
						Zabezpieczenia użytkownika
						Protokół uwierzytelniania
						Hasło uwierzytelniania
				Pułapki	Protokół ochrony prywatności	
					Hasło poufności	
					Włączenie	
					Wersja SNMP	
					Wersja protokołu IP	
					Cele	
	Zaawansowane	Zawiadomienie ARP	Dodatkowe	Okresowe	Cel 1	
					Cel 2	
					Cel 3	
					Grupa	
					Użytkownik	
					ID silnika	
					Zabezpieczenia	
					Protokół uwierzytelniania	
IEEE1284	Sterowanie przepływem	BCC				
		BCC				
RS-232C	Prędkość transmisji w b/s	Parametry				
		Sterowanie przepływem				
		BCC				
		BCC				
USB	Sterowanie przepływem	BCC				
		BCC				

 Interfejs		Podmenu		
Bluetooth	Włączenie			
	Nazwa			
	Kod PIN			
	Adres BD			
	Wersja oprogramowania wbudowanego			
	Adres BD hosta			
	Uwierzytelnianie			
	ISI			
	ISW			
	PSI			
	PSW			
	Tryb CRC			
	Sterowanie przepływem			
	Ignorowanie CR/LF			
	Ignorowanie CAN/DLE			
Zewnętrzne we/wy	Włączenie			
	Sygnaly	EXT 9PIN		
		Tryb EXT		
		Wejścia	Rozpoczęcie drukowania	
			Reprint	
		Wyjścia	Koniec papieru	
			Brak taśmy barwiącej	
			Błąd maszyny	
			Drukowanie zakończone	
			Ilość/Offline	
Bliski koniec taśmy				
Dispenser				
Reprint zewn. we/wy				

 Interfejs		Podmenu		
RFID (tylko CL4NX)	Zasięg anteny			
	Moc zapisu			
	Moc odczytu			
	Przesunięcie tagu			
	Model czytnika			
	Wersja czytnika			
	Widok	Bank pamięci		
	Tryb ponawiania próby			
	Liczba ponownych prób			
	Zaznaczanie złych tagów			
	MCS	MCS		
		Producent chipa		
		Tag wstępnie zakodowany		
		Przypisywanie prefiksu		
		Cyfra prefiksu MCS		
		Prefiks wejścia		
	Ostrzeżenie o niezgodności z RFID			
	Rejestrowanie danych RFID			
	Dane do rejestrowania			
	Tryb błędu wyjścia			
	Długość impulsu			
	Liczniki	Ogólny	Liczba udanych operacji	
			Liczba nieudanych operacji	
			Całkowita liczba operacji	
Użytkownik		Liczba udanych operacji		
		Liczba nieudanych operacji		
		Całkowita liczba operacji		

Aplikacje		Podmenu		
Protokół				
SBPL	Pokazywanie błędu			
	Standardowy kod			
	Orientacja			
	Ustawienia czcionki	Kreska ukośna zera		
		Kanji	Zestaw kanji	
			Kod znaku	
		Proporcjonalne		
		Strona kodowa		
		€		
	Kompatybilne	CODE128(C) Zero Fill		
SZPL	Etykieta	Podniesienie		
		Góra		
	Grot			
	Separator			
	Tylda			
	Format zegara			
SIPL	Ustawienia czcionki	Kreska ukośna zera		
		€		
		Strona kodowa		
		Proporcjonalne		
STCL	Nagłówek polecenia	Kod sterowania		
		Kod 1. bajtu		
		Kod 2. bajtu		
		Kod 3. bajtu		
		Ustawienia czcionki	Kreska ukośna zera	
			€	
			Strona kodowa	
SDPL	Kod sterowania	Typ kodu		
		SOH		
		STX		
		CR		
		CNTBY		

 System	Podmenu		
Ustawienia regionalne	Komunikaty		
	Jednostka		
	Godzina		
	Data		
	Strefa czasowa	Region	Miasto
Powiadomienia	Czyszczenie głowicy drukującej	Czyszczenie głowicy drukującej	
		Częstotliwość czyszczenia	
		Zerowanie licznika	
	Wymiana głowicy drukującej	Wymiana głowicy drukującej	
		Częstotliwość wymiany głowicy drukującej	
		Licznik głowicy drukującej	
	Wymiana obcinarki	Wymiana obcinarki	
		Trwałość obcinarki	
		Licznik obcinarki	
	Wymiana wałka	Wymiana wałka	
Częstotliwość wymiany wałka			
Licznik wałka			
Dźwięk	Dźwięk błędu		
Oszczędzanie energii	Włączenie trybu czuwania		
Jasność LCD			
Pokazywanie łącznej liczby			
Hasło	Włączenie hasła		
	Zabezpieczenia instalacji		
	Zmiana hasła	admin	
		manager	
		level1	
rfid			

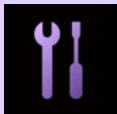
 Narzędzia		Podmenu	
Wydruk próbny	Fabryczne	Szerokość etykiety	
		Długość	
		Przesunięcie	
		Regulacja intensywności	
	Lista konfiguracji	Szerokość etykiety	
		Długość etykiety	
		Długość	
		Przesunięcie	
	Konfiguracja kodu QR	Szerokość etykiety	
		Długość etykiety	
		Długość	
		Przesunięcie	
	Czujnik papieru	Szerokość etykiety	
		Długość etykiety	
		Długość	
		Przesunięcie	
HEX-Dump	Tryb Hex Dump		
	Zrzut bufora		
	Pliki dziennika	Kopiuj	
		Usuń	
Wydruk			
Zerowanie	Wybór	Dane	
		Dane i ustawienia	
		Ustawienia	
Profile	Usuń		
	Wczytaj		
	Zapisz		
	Wczytaj przy uruchomieniu		
Serwis			
Fabrycznie			
Certyfikaty	HTTPS		
	Główny CA Wi-Fi		
	Klient Wi-Fi		
	Klucz prywatny Wi-Fi		
	Plik PAC EAP-FAST		
Asystent konfigurowania			

 Informacje		Podmenu	
Pomoc	Wkładanie papieru	Rolka	Standardowa
			Obcinarka
			Etykiety bezpodkładowe (tylko CL4NX)
			Dyspenser
			Dyspenser z nawijakiem
			Standardowa
	Składanka	Standardowa	
		Obcinarka	
	Zakładanie taśmy		
	Wymiana papieru	Rolka	Standardowa
			Obcinarka
			Etykiety bezpodkładowe (tylko CL4NX)
			Dyspenser
			Dyspenser z nawijakiem
Standardowa			
Składanka	Standardowa		
	Obcinarka		
Wymiana taśmy			
Wymiana głowicy			
Wymiana wałka			
Czyszczenie			
Wersja kompilacji	Nazwa		
	Data		
	Suma kontrolna		
	Wersja jądra		
	Wersja programu rozruchowego	Dyski	
		Warp!!-mode	
Data			
Aplikacje			
Dziennik instalacji	Dziennik RPM		
	Przywrócenie systemu		
Moduł drukowania	Program rozruchowy	Nazwa	
		Data wydania	
		Suma kontrolna	
	Główne	Nazwa	
		Data wydania	
		Suma kontrolna	
Liczniki	Głowica	Ogólny	
		Głowica 1	
		Głowica 2	
		Głowica 3	
	Obcinarka		
Adres IPv4			
Adres IPv6			

 Informacje	Podmenu	
	Adres MAC w sieci LAN	
	Adres MAC w sieci Wi-Fi	
	Region sieci Wi-Fi	
	Stan sieci Wi-Fi	
	Wi-Fi Direct	SSID
		Rola
		Adres urządzenia
		Adres IP
		Hasło
	Wersje sieci Wi-Fi	

4.4 Szczegóły ekranu menu ustawień

4.4.1 Menu drukowania

W menu **Printing** dostępne są następujące opcje:

Drukowanie		
1	Długość etykiety	Ustawienie długości nośnika.
2	Szerokość etykiety	Ustawienie szerokości etykiety.
3	Automatyczny pomiar	Automatyczny pomiar długości nośnika.
4	Taśma	Pozwala wybrać drukowanie na taśmie lub papierze termicznym.
5	Bliski koniec taśmy	Włączenie lub wyłączenie ostrzeżenia o zbliżającym się wyczerpaniu taśmy. *Widoczne tylko, jeśli wybrano opcję Use Ribbon w menu Ribbon .
6	Prędkość	Ustawienie prędkości drukowania.
7	Typ Czujnika	Ustawić typ czujnika nośnika.
8	Tryb auto	Automatyczne ustawienie trybu drukowania.
9	Tryb drukowania	Ręczne ustawienie trybu drukowania.
10	Backfeed	Ustawienie backfeed.
11	Odcięcie i wyrzut	Ustawienie czasu oczekiwania między zakończeniem drukowania a odcięciem wydruku. *Widoczne tylko, jeśli wybrano opcję Cut & Print w menu Print Mode .
12	Zakres intensywności	Ustawienie zakresu intensywności drukowania.
13	Intensywność	Ustawienie intensywności drukowania.
14	Obrazowanie	Ustawienie pozycji odniesienia drukowania w kierunku pionowym i poziomym.
15	Zaawansowane	Ustawienie sposobu działania czujnika i ruchu wydruku.

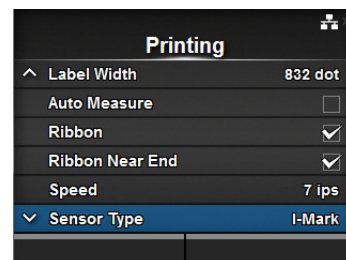

Długość etykiety

Printing > Label Length

Ustawienie długości nośnika.

Zakres ustawień zależy od rozdzielczości drukarki.

Zakres ustawień długości etykiety jest następujący:

<CL4NX>

- 203 dpi: od 1 do 20000 punktów
- 305 dpi: od 1 do 18000 punktów
- 609 dpi: od 1 do 9600 punktów

<CL6NX>

- 203 dpi: od 1 do 20000 punktów
- 305 dpi: od 1 do 18000 punktów

Uwaga

W wartość ustawienia wielkości etykiety wliczany jest podkład.

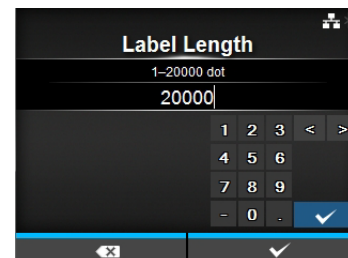

Szerokość etykiety

Printing > Label Width

Ustawienie szerokości etykiety.

Zakres ustawień zależy od rozdzielczości drukarki.

Zakres ustawień szerokości etykiety jest następujący:

<CL4NX>

- 203 dpi: od 1 do 832 punktów
- 305 dpi: od 1 do 1248 punktów
- 609 dpi: od 1 do 2496 punktów

<CL6NX>

Gdy pozycja podstawowa głowicy ustawiona jest na wartość standard

- 203 dpi: od 1 do 1216 punktów
- 305 dpi: od 1 do 1984 punktów

Gdy pozycja podstawowa głowicy ustawiona jest na justowanie do lewej

- 203 dpi: od 1 do 1340 punktów
- 305 dpi: od 1 do 2010 punktów

Uwaga

W wartość ustawienia wielkości etykiety wliczany jest podkład.

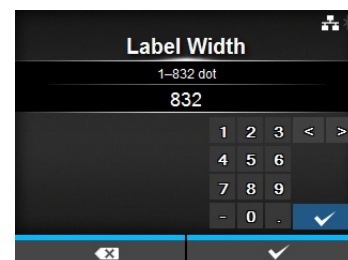

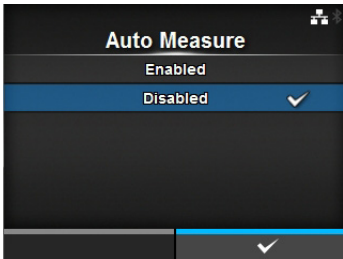
Automatyczny pomiar	
<p><i>Printing > Auto Measure</i></p> <p>Drukarka automatycznie dokonuje pomiaru długości nośnika. Wynik pomiaru długości nośnika wstawiany jest automatycznie w polu Label Length.</p> <p>Funkcja dostępna jest, jeśli wybrano opcję Gap lub I-Mark w menu Sensor Type.</p> <p>Procedura ustawiania długości etykiety przy użyciu funkcji automatycznego pomiaru jest następująca:</p> <ol style="list-style-type: none"> 1. Włożyć nośnik. 2. Zmienić ustawienie opcji Auto Measure na Enabled. 3. Nacisnąć przycisk lub ↻, aby przejść do ekranu online lub offline. 4. Otworzyć głowicę drukującą. (Wystąpi błąd otwarcia głowicy) 5. Zamknąć głowicę drukującą. (Powrót do ekranu offline) 6. Naciśnięcie przycisku spowoduje pobranie przez drukarkę dwóch etykiet i dokonanie pomiaru ich długości. 7. Wynik pomiaru długości etykiety wstawiony zostanie automatycznie w polu Label Length. <hr/> <p>Uwaga Jeśli jako ustawienie opcji Auto Measure wybrano Enabled, ta funkcja wykonywana jest w momencie włączenia zasilania drukarki.</p>	

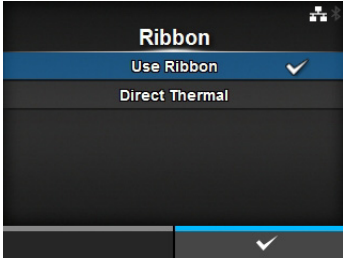
Taśma	
<p><i>Printing > Ribbon</i></p> <p>Pozwala wybrać drukowanie na taśmie lub papierze termicznym. Opcje są następujące:</p> <ul style="list-style-type: none"> • Use Ribbon: drukowanie za pomocą taśmy. • Direct Thermal: drukowanie na papierze termicznym. 	

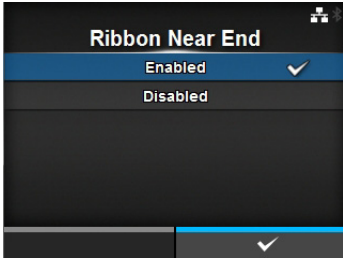
Bliski koniec taśmy	
<p><i>Printing > Ribbon Near End</i></p> <p>Wyświetlanie lub niewyświetlanie ostrzeżenia o zbliżającym się wyczerpaniu taśmy.</p> <p>Opcje są następujące:</p> <ul style="list-style-type: none"> • Enabled: wyświetlana jest ikona ostrzeżenia. • Disabled: nie jest wyświetlana ikona ostrzeżenia. <hr/> <p>Uwaga Ikona ostrzeżenia wyświetlana jest na pasku stanu w górnej części ekranu.</p>	

Prędkość

Printing > Speed

Zakres ustawień zależy od rozdzielczości drukarki.
Zakres ustawień prędkości jest następujący:

<CL4NX>

- 203 dpi: od 2 do 10 ips (cali/s)
- 305 dpi: od 2 do 8 ips (cali/s)
- 609 dpi: od 2 do 6 ips (cali/s)

Jeżeli zainstalowany jest opcjonalny zestaw do etykiet bezpodkładowych, zakres ustawień mieści się od 2 do 6 ips (cali/s) niezależnie od rozdzielczości wydruku drukarki.

Jeżeli prędkość ustawiona jest na 7 ips lub więcej, po zainstalowaniu zestawu do etykiet bezpodkładowych wartość ta zmieniona zostanie na 4 ips.

<CL6NX>

- 203 dpi: od 2 do 10 ips (cali/s)
- 305 dpi: od 2 do 8 ips (cali/s)

Uwaga

Wyznaczenie zbyt wysokiej prędkości wydruku może pogorszyć jakość wydruku.

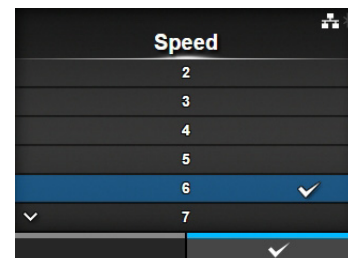

Typ Czujnika

Printing > Sensor Type

Ustawienie typu czujnika, który wykrywa nośnik.

Opcje są następujące:

- **None**: wyłączenie czujnika nośnika.
- **Gap**: używany będzie czujnik przepuszczalności.
- **I-Mark**: używany będzie czujnik odbłaskowy.

Jeśli wybrano tryb **Tear-Off**, **Dispenser** lub **Cut & Print** w menu **Print Mode**, tylko opcje **Gap** i **I-Mark** dostępne będą w menu **Sensor Type**.

Jeśli wybrano tryb **Linerless** w menu **Print Mode** (tylko CL4NX), tylko opcje **None** i **I-Mark** dostępne będą w menu **Sensor Type**.

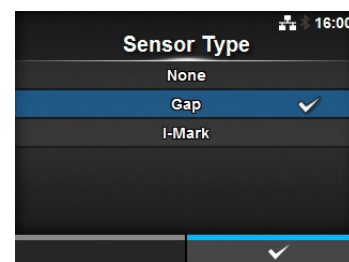

Tryb auto

Printing > Auto Measure

W trybie automatycznym tryb drukowania zmieniany jest samoczynnie stosownie do stanu zainstalowanego modułu opcjonalnego.

Opcje są następujące:

- **Enabled:** Tryb drukowania zmieniany jest automatycznie.
- **Disabled:** Tryb drukowania zmieniany jest zależnie od ustawienia wybranego w menu **Print Mode**.

Drukarka działa w trybie obcinarki, jeśli zamontowana jest opcjonalna obcinarka. Drukarka działa w trybie dyspensera, jeśli zamontowany jest opcjonalny dispenser.

Drukarka działa w trybie bezpodkładowym, jeśli zamontowany jest opcjonalny zestaw do etykiet bezpodkładowych (tylko CL4NX).

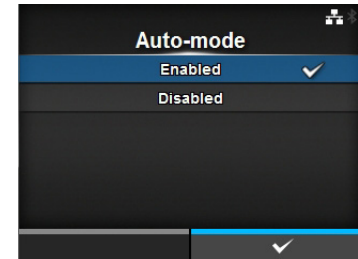

Tryb drukowania

Printing > Print Mode

Ustawienie trybu drukowania.

Opcje są następujące:

- **Continuous**: drukowanie na wskazanej liczbie nośników. Nośnik przez cały czas pozostaje w pozycji umożliwiającej drukowanie.
- **Tear-Off**: Po wydrukowaniu wskazanej liczby nośników w trybie ciągłym, drukarka podaje ostatni nośnik, aby został całkowicie wysunięty z przodu drukarki i można go było oderwać. Gdy zakończone zostanie drukowanie, nośnik należy oderwać ręcznie.
- **Cutter**: Poszczególne nośniki odcinane są w trakcie drukowania wskazanej liczby nośników. Opcję tę można wybrać, pod warunkiem że zamontowana jest obcinarka.
- **Cut & Print**: Ostatni wydrukowany nośnik jest odcinany, w czasie gdy drukowane są kolejne dane. Jeżeli kolejne dane nie zostaną odebrane w czasie ustalonym w opcji odcięcia i wyrzutu, drukarka przewinie nośnik do położenia odcięcia i odetnie ostatni zadrukowany nośnik. Opcję tę można wybrać, pod warunkiem że zamontowana jest obcinarka.
- **Dispenser**: Odrywanie podkładu z wydrukowanej etykiety w czasie, gdy dochodzi ona do przodu drukarki. Gdy wydrukowana etykieta wyjęta zostanie z drukarki w celu jej naklejenia, następną etykieta ustawiona zostanie, aby można było na niej drukować. Opcję tę można wybrać, pod warunkiem że zamontowany jest dispenser.
- **Linerless** (tylko CL4NX): poszczególne etykiety odcinane są w trakcie drukowania wskazanej liczby etykiet. Opcję tę można wybrać, pod warunkiem że zamontowany jest zestaw do etykiet bezpodkładowych.

<CL4NX>

Jeżeli żadna opcja nie jest zainstalowana, opcje **Continuous** i **Tear-Off** dostępne są w menu **Print Mode**.

Jeżeli opcjonalna obcinarka jest zainstalowana, opcje **Continuous**, **Tear-Off**, **Cutter** i **Cut & Print** dostępne są w menu **Print Mode**.

Jeżeli opcjonalny dispenser jest zainstalowany, opcje **Continuous**, **Tear-Off** i **Dispenser** dostępne są w menu **Print Mode**.

Jeżeli opcjonalny zestaw do etykiet bezpodkładowych jest zainstalowany, tylko opcja **Linerless** jest dostępna w menu **Print Mode**.

<CL6NX>

Jeżeli żadna opcja nie jest zainstalowana, opcje **Continuous** i **Tear-Off** dostępne są w menu **Print Mode**.

Jeżeli opcjonalna obcinarka jest zainstalowana, opcje **Continuous**, **Tear-Off**, **Cutter** i **Cut & Print** dostępne są w menu **Print Mode**.

Jeżeli opcjonalny dispenser jest zainstalowany, opcje **Continuous**, **Tear-Off** i **Dispenser** dostępne są w menu **Print Mode**.

Uwaga

Menu **Print Mode** nie działa, jeśli w menu **Auto-mode** wybrana jest opcja **Enabled**.

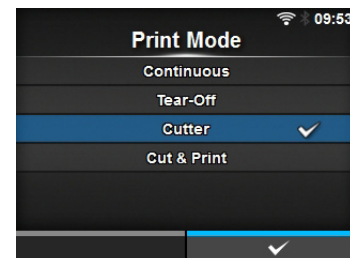

Backfeed

Printing > Backfeed

Funkcja backfeed może być stosowana tylko w trybach odrywania, odcinania, dyspensera lub bezpodkładowym (tylko CL4NX).

Opcje są następujące:

- **None:** Funkcja backfeed nie jest używana.
- **After:** Po wykonaniu cięcia, przód następnego nośnika cofany jest do wysokości głowicy drukującej. W trybie dyspensera cofnięcie przodu następnej etykiety następuje, gdy etykieta opuści dyspenser.
- **Before:** przed drukowaniem przód nośnika cofany jest do wysokości głowicy drukującej.

W przypadku wybrania opcji **Tear-Off** lub **Linerless** (tylko CL4NX) w menu **Print Mode**, tylko opcja **Before** jest dostępna w menu **Backfeed**.

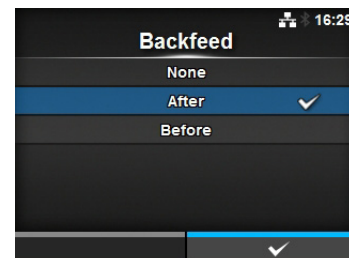

Odcięcie i wyrzut

Printing > Eject Cut

Ustawienie wykonywania operacji odcięcia i wyrzutu na ostatnim drukowanym nośniku. Ostatni nośnik odcinany jest po upływie wskazanego czasu.

Widoczne jest, jeśli wybrano opcję **Cut & Print** w menu **Print Mode**.

Zakres ustawień wynosi od 0 do 5 (sek).

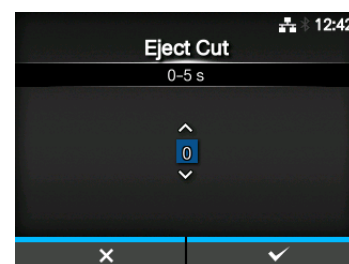

Zakres intensywności

Printing > Darkness Range

Zakres intensywności decyduje o intensywności wydruku.

Opcje są następujące:

A, B, C, D, E, F

*Zazwyczaj używany jest zakres A. Można także wybrać zakres od B do F, ale intensywność wydruku nie zmieni się.

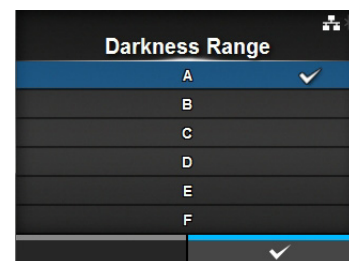

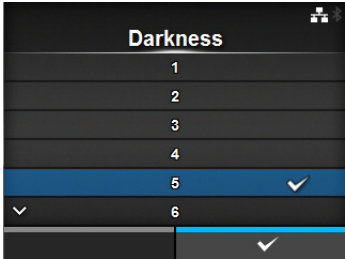
Intensywność	
<p><i>Printing > Darkness</i></p> <p>Ustawienie jednego z dziesięciu stopni intensywności wydruku. Zakres ustawień wynosi od 1 do 10. 1 to najjaśniejszy, a 10 to najciemniejszy.</p> <p>Intensywność wydruku można jeszcze dostosować, wybierając opcje Printing > Advanced > Adjustments > Darkness Adjust.</p>	

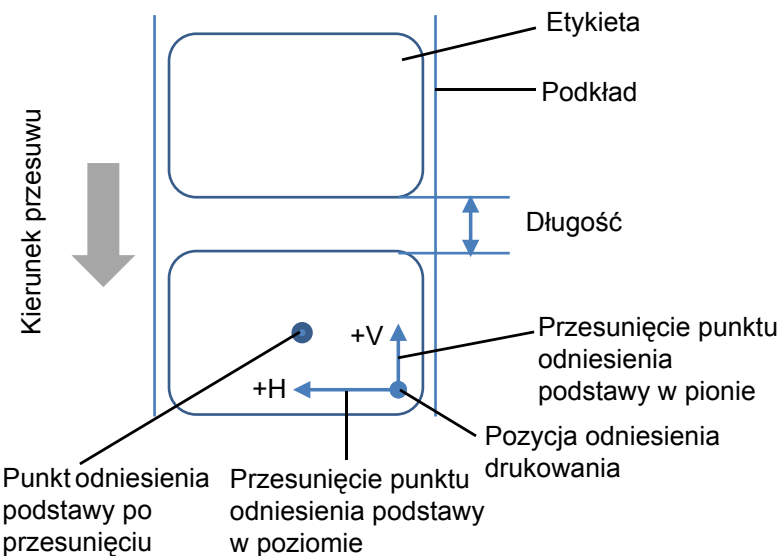
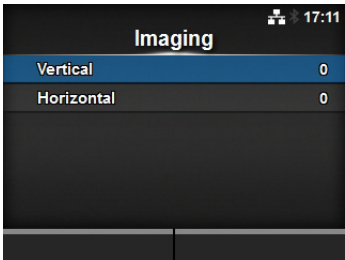
Obrazowanie		
<p><i>Printing > Imaging</i></p> <p>Ustawienie pozycji odniesienia drukowania w kierunku pionowym i poziomym. Opcje ustawienia są następujące:</p>		
1	W pionie	Przesunięcie pozycji drukowania w kierunku pionowym (przesuwu).
2	W poziomie	Przesunięcie pozycji drukowania w kierunku poziomym.
		
		

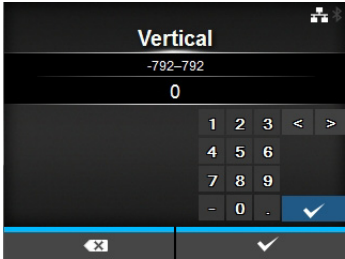
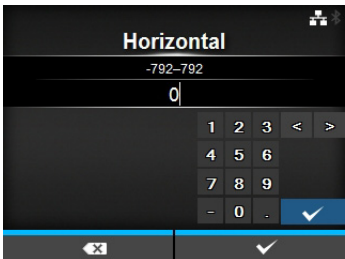
W pionie	
<p><i>Printing > Imaging > Vertical</i></p> <p>Ustawienie pozycji drukowania w kierunku pionowym. ustawienie wartości przesunięcia od pozycji odniesienia wydruku ze znakiem „+” oznacza przesunięcie pozycji wydruku przeciwnie do kierunku przesuwu, a ze znakiem „-” oznacza przesunięcie pozycji wydruku zgodnie z kierunkiem przesuwu. Zakres ustawień wynosi od -792 do +792 punktów.</p>	
W poziomie	
<p><i>Printing > Imaging > Horizontal</i></p> <p>Ustawienie pozycji drukowania w kierunku poziomym. Ustawienie wartości przesunięcia od pozycji odniesienia drukowania ze znakiem „+” oznacza przesunięcie w lewo, a ze znakiem „-” oznacza przesunięcie w prawo (patrząc na przód drukarki). Zakres ustawień wynosi od -792 do +792 punktów.</p>	

Zaawansowane		
<i>Printing > Advanced</i> Ustawienie szczegółowego sposobu działania czujnika i ruchu wydruku. Opcje ustawienia są następujące:		
1	Kalibrowanie	Regulacja czujnika nośnika.
2	Kontrola głowicy	Sprawdzenie, czy w głowicy drukującej nie wypalił się punkt grzejny.
3	Tryb kontroli głowicy	Ustawienie trybu kontroli głowicy. Widoczne tylko jeśli wybrano opcję All lub Barcode w menu Head Check .
4	Każda strona	Ustawienie częstotliwości kontroli głowicy. *Widoczne tylko jeśli wybrano opcję Every Page w menu Head Check Mode .
5	Kontrola wielkości nośnika	Włączenie lub wyłączenie kontroli wielkości nośnika. *Widoczne tylko jeśli wybrano opcję Gap lub I-Mark w menu Sensor Type .
6	Regulacje	Korygowanie przesunięcia, pozycji drukowania i intensywności wydruku.
7	Uruchomienie online	Uruchomienie drukarki w trybie online po włączeniu jej zasilania.
8	Podawanie po błędzie	Podawanie nośnika, po wystąpieniu błędu.
9	Podawanie po włączeniu zasilania	Automatyczne podawanie nośnika po włączeniu zasilania.
10	Maks. przesuw	Ustawienie długości podawanego nośnika po drukowaniu.
11	Koniec papieru	Wybór czujnika do wykrywania końca papieru.
12	Pozycja podstawowa głowicy	Ustawienie pozycji krawędzi umożliwiającej drukowanie.
13	Priorytet	Wybór ustawienia priorytetowego.
14	Reprint	Włączenie lub wyłączenie funkcji reprint.
15	Położenie końca drukowania	Ustawienie pozycji końca drukowania.

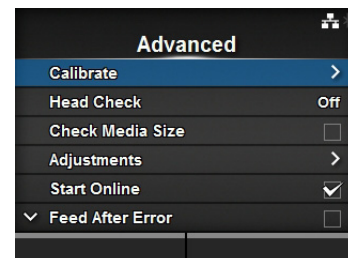

Kalibrowanie		
<p><i>Printing > Advanced > Calibrate</i></p> <p>Wyregulować poziom czujnika nośnika. W razie wadliwego działania wykrywania nośnika należy wyregulować poziom czujnika nośnika (czujnik przerwy i I-mark). Opcje ustawienia są następujące:</p>		
1	Kalibracja automatyczna	Poziom czułości czujnika regulowany będzie automatycznie. *Opcja nie jest widoczna po zainstalowaniu opcjonalnego zestawu do etykiet bezpodkładowych (tylko CL4NX).
2	Poziomy przerwy	Poziom czułości czujnika przerwy regulowany będzie ręcznie.
3	Poziom proggu przerwy	Poziom proggu czujnika przerwy regulowany będzie ręcznie.
4	Poziomy I-Mark	Ręczne ustawianie czułości czujnika I-Mark.
5	Poziom proggu I-Mark	Poziom proggu czujnika I-Mark regulowany będzie ręcznie.

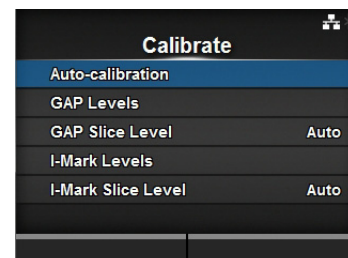

Kalibracja automatyczna	
<p><i>Printing > Advanced > Calibrate > Auto-calibration</i></p> <p>Wykonanie automatycznej kalibracji wybranego czujnika nośnika. Opcja Auto-calibration jest niedostępna po zainstalowaniu opcjonalnego zestawu do etykiet bezpodkładowych (tylko CL4NX).</p> <ul style="list-style-type: none"> • Gap + I-Mark: Wykonanie regulacji zarówno czujnika przerwy, jak i czujnika I-mark. • Gap: Wykonanie regulacji czujnika przerwy. • I-Mark: Wykonanie regulacji czujnika I-mark. <p>Procedura:</p> <ol style="list-style-type: none"> 1. Przełożyć nośnik pod prowadnicą czujnika nośnika. Jeśli używane są etykiety, oderwać je od podkładu. Przyłożyć tak, aby czujnik nośnika nie wykrywał I-mark (czarnego znaku). 2. Zamknąć głowicę drukującą. Efekt regulacji jest lepszy, gdy wykonywana jest po zamknięciu głowicy drukującej. 3. Za pomocą przycisków ▲ / ▼ , wybrać typ czujnika, który będzie regulowany. 4. Nacisnąć prawy przycisk kontekstowy lub przycisk ←, aby rozpocząć regulowanie czujnika. 5. Wyświetlony zostanie wynik regulacji czujnika. Aby opuścić ekran regulacji, nacisnąć prawy przycisk kontekstowy. 6. Zmienić tryb na offline. Nacisnąć prawy przycisk kontekstowy, aby potwierdzić, że nośnik podawany jest poprawnie. 	
<p>Uwaga Jeśli po użyciu funkcji Auto-calibration nośnik nie jest podawany poprawnie, zwrócić się do dystrybutora lub serwisu SATO.</p>	

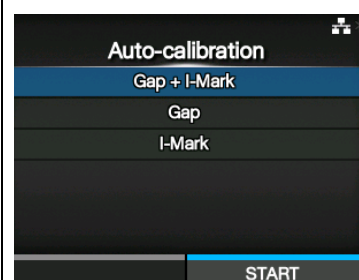





Poziomy przerwy

Printing > Advanced > Calibrate > GAP Levels

Poziom czułości czujnika przerwy regulowany będzie ręcznie.

Procedura regulacji jest następująca:

Najpierw ustawić „niski” poziom (napięcie) czujnika przerwy.

1. Oderwać etykietę od podkładu.
2. Przełożyć podkład pod czujnikiem nośnika. Przyłożyć tak, aby czujnik nośnika nie wykrywał I-mark (czarnego znaku).
3. Zamknąć głowicę drukującą. Efekt regulacji jest lepszy, gdy wykonywana jest po zamknięciu głowicy drukującej.
4. Wybrać opcję **GAP Levels** w menu **Calibrate** i nacisnąć przycisk .
5. Za pomocą przycisków  /  zmieniać wartość opcji **Emit**, aż wartość **Sensor** będzie poniżej 0,5 (V). Ustawić parametr **Emit** na najniższą możliwą wartość.
6. Jeśli wartość **Sensor** nie spada poniżej 0,5 mimo, że zmieniona została wartość **Emit**, za pomocą przycisków  / , zmienić wartość **Receive**.
7. Zanotować wartość **Sensor** będącą wynikiem powyższej procedury. Jest to wartość poziomu „niskiego” czujnika przerwy.

Następnie skontrolować „wysoki” poziom (napięcie) czujnika przerwy w następujący sposób:

8. Przełożyć nośnik (razem z podkładem) pod czujnikami nośnika. Przyłożyć tak, aby czujnik nośnika nie wykrywał I-mark (czarnego znaku).
9. Zamknąć głowicę drukującą.
10. Odczytać wartość **Sensor**.
Jeśli wartość jest o 1,0 (V) wyższa niż zanotowana wartość poziomu „niskiego”, to jest to wartość poziomu „wysokiego” czujnika przerwy. Jeśli różnica między poziomem „wysokim” i „niskim” jest mniejsza niż 1,0, należy wyregulować wartości **Emit** i **Receive** tak, aby różnica ta była większa niż 1,0, lub rozpocząć ponownie regulację od kroku 1.
11. Standardowe wartości poziomu „wysokiego” i „niskiego” czujnika przerw są następujące:
 - Niski (z samym podkładem) $\leq 0,5$ (V)
 - Wysoki (nośnik razem z podkładem) - Niski $\geq 1,0$ (V)
12. Jeśli zarówno poziom „wysoki” jak i „niski” odpowiadają standardowej wartości, potwierdzić poprzez naciśnięcie prawego przycisku kontekstowego.

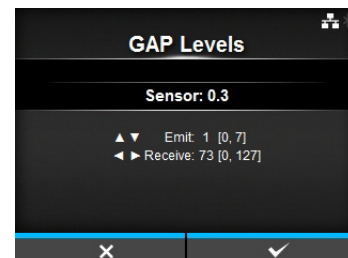

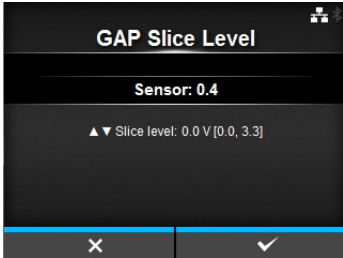



Poziom progu przerwy	
<p><i>Printing > Advanced > Calibrate > GAP Slice Level</i></p> <p>Ustawianie poziomu progu czujnika przerwy. Procedura regulacji jest następująca:</p> <ol style="list-style-type: none"> 1. Za pomocą poniższego wzoru obliczyć poziom progu. [(wysoki poziom - niski poziom) x 0,3 + niski poziom = poziom progu] 2. Wybrać opcję GAP Slice Level w menu Calibrate i nacisnąć przycisk ←. 3. Za pomocą przycisków ▲ / ▼ zmienić wartość parametru Slice level. Jako wartość parametru Slice level ustawić wartość obliczoną w kroku 1. 4. Nacisnąć prawy przycisk kontekstowy, aby potwierdzić wartość. <hr/> <p>Uwaga W przypadku ustawienia opcji Slice Level na wartość 0,0 (V) drukarka automatycznie ustawi poziom progu.</p>	

Poziomy I-Mark

Printing > Advanced > Calibrate > I-Mark Levels

Ręczne ustawianie czułości czujnika I-Mark.

Procedura regulacji jest następująca:

1. Najpierw wyregulować „niski” poziom (napięcie) czujnika I-mark.
2. Przełożyć nośnik (razem z podkładem) pod czujnikami nośnika. Przyłożyć tak, aby czujnik nośnika nie wykrywał I-mark (czarnego znaku).
3. Zamknąć głowicę drukującą. Efekt regulacji jest lepszy, gdy wykonywana jest po zamknięciu głowicy drukującej.
4. Wybrać opcję **I-Mark Levels** w menu **Calibrate** i nacisnąć przycisk .
5. Za pomocą przycisków  /  zmieniać wartość opcji **Emit**, aż wartość **Sensor** będzie poniżej 0,5 (V). Ustawić parametr **Emit** na najniższą możliwą wartość.
6. Jeśli wartość **Sensor** nie spada poniżej 0,5 mimo, że zmieniona została wartość **Emit**, za pomocą przycisków  / , zmienić wartość **Receive**.
7. Zanotować wartość **Sensor** będącą wynikiem powyższej procedury. Jest to wartość poziomu „niskiego” czujnika I-mark.

Następnie sprawdzić „wysoki” poziom (napięcie) czujnika I-mark w następujący sposób:

8. Przełożyć nośnik między czujnikami nośnika tak, aby czujnik wykrył znak I-mark (czarny znak).
9. Zamknąć głowicę drukującą.
10. Odczytać wartość **Sensor**.
Jeśli wartość jest o 1,0 (V) wyższa niż zanotowana wartość poziomu „niskiego”, to jest to wartość poziomu „wysokiego” czujnika I-mark.
Jeśli różnica między poziomem „wysokim” i „niskim” jest mniejsza niż 1,0, należy wyregulować wartości **Emit** i **Receive** tak, aby różnica ta była większa niż 1,0, lub rozpocząć ponownie regulację od kroku 1.
11. Standardowe wartości poziomu „wysokiego” i „niskiego” czujnika I-mark są następujące:
 - Niski (bez I-mark) $\leq 0,5$ (V)
 - Wysoki (z I-mark) - Niski $\geq 1,0$ (V)
12. Jeśli zarówno poziom „wysoki” jak i „niski” odpowiadają standardowej wartości, potwierdzić poprzez naciśnięcie prawego przycisku kontekstowego.

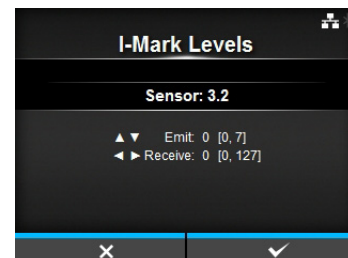

Poziom progu I-Mark	
<p><i>Printing > Advanced > Calibrate > I-Mark Slice Level</i></p> <p>Pozwala ustawić poziom progu czujnika I-Mark. Procedura regulacji jest następująca:</p> <ol style="list-style-type: none"> 1. Za pomocą poniższego wzoru obliczyć poziom progu. [(wysoki poziom - niski poziom) x 0,7 + niski poziom = poziom progu] 2. Wybrać opcję I-mark Slice Level w menu Calibrate i nacisnąć przycisk ←. 3. Za pomocą przycisków ▲ / ▼ zmienić wartość parametru Slice level. Jako poziom progu w opcji Slice level ustawić wartość obliczoną w kroku 1. 4. Nacisnąć prawy przycisk kontekstowy, aby potwierdzić wartość. <hr/> <p>Uwaga W przypadku ustawienia opcji Slice Level na wartość 0,0 (V) drukarka automatycznie ustawi poziom.</p>	

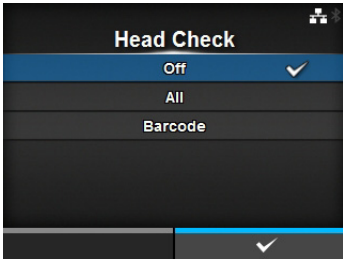
Kontrola głowicy	
<p><i>Printing > Advanced > Head Check</i></p> <p>Drukarka może automatycznie sprawdzać, czy w głowicy drukującej nie wypalił się punkt grzejny. Opcje są następujące:</p> <ul style="list-style-type: none"> • Off: kontrola głowicy jest wyłączona. • All: kontrolowany jest cały obszar wydruku. • Barcode: kontrolowany jest tylko obszar drukowania kodu kreskowego. Kontrola głowicy nie ma zastosowania do kodów kreskowych drukowanych jako dane graficzne. <hr/> <p>OSTROŻNIE Kontrola głowicy pozwala tylko na ustalenie, czy w głowicy drukującej nie odłączył się punkt grzejny. Funkcja ta nie gwarantuje czytelności kodu kreskowego.</p>	

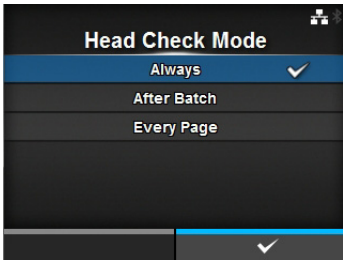
Tryb kontroli głowicy	
<p><i>Printing > Advanced > Head Check</i></p> <p>Ustawienie metody kontroli głowicy. Widoczne tylko jeśli wybrano opcję All lub Barcode w menu Head Check. Opcje są następujące:</p> <ul style="list-style-type: none"> • Always: kontrola głowicy wykonywana jest za każdym razem. • After Batch: kontrola głowicy wykonywana jest przed rozpoczęciem drukowania i po jego zatrzymaniu. Jeśli włączona jest funkcja backfeed, kontrola głowicy wykonywana będzie przed rozpoczęciem drukowania, w momencie zatrzymywania drukowania i w trakcie operacji backfeed. • Every Page: kontrola głowicy wykonywana jest co wskazaną liczbę nośników. 	

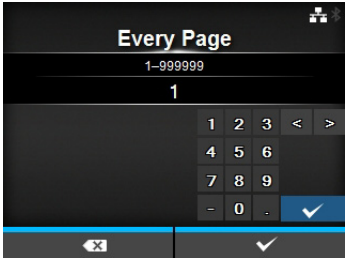
Każda strona	
<p><i>Printing > Advanced > Every Page</i></p> <p>Ustawienie, co ile nośników głowica będzie kontrolowana. Widoczne tylko jeśli wybrano opcję Every Page w menu Head Check Mode. Zakres ustawień wynosi od 1 do 999999.</p>	

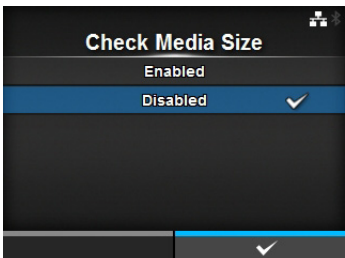
Kontrola wielkości nośnika	
<p><i>Printing > Advanced > Check Media Size</i></p> <p>Włączenie lub wyłączenie kontroli wielkości nośnika. Kontrola wielkości nośnika to funkcja wywołująca Błąd nośnika, gdy włożony zostanie nośnik o długości większej niż nośnik wskazany w poleceniu, lub gdy wskazane zostaną dane wydruku większe niż długość włożonego nośnika. Widoczne tylko jeśli wybrano opcję Gap lub I-Mark w menu Sensor Type. Opcje są następujące:</p> <ul style="list-style-type: none"> • Enabled: kontrola wielkości nośnika zostanie włączona. • Disabled: kontrola wielkości nośnika zostanie wyłączona. 	

Regulacje		
<p><i>Printing > Advanced > Adjustments</i></p> <p>Korygowanie pozycji przesunięcia, pozycji drukowania i intensywności wydruku. Opcje ustawienia są następujące:</p>		
1	Przesunięcie	Korygowanie pozycji przesunięcia.
2	Długość	Przesunięcie pozycji drukowania w kierunku pionowym.
3	Regulacja intensywności	Dostrojenie intensywności wydruku.

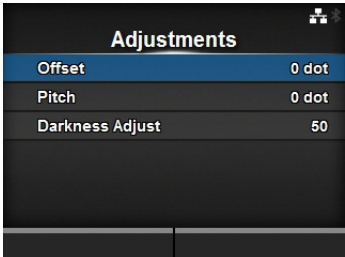

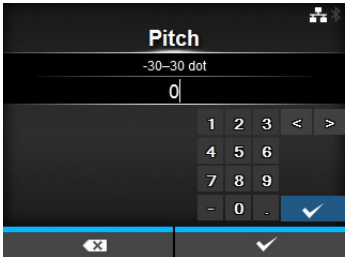
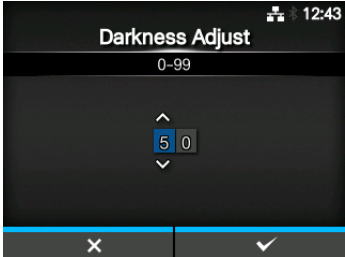
Przesunięcie	
<p><i>Printing > Advanced > Adjustments > Offset</i></p> <p>Korygowanie pozycji przesunięcia. Pozycja przesunięcia oznacza pozycję oderwania, pozycję cięcia i pozycję zatrzymania dyspensera. Ustawienie wartości przesunięcia ze znakiem „+” oznacza przesunięcie pozycji zatrzymania przeciwnie do kierunku przesuwu, a ze znakiem „-” oznacza przesunięcie pozycji zatrzymania zgodnie z kierunkiem przesuwu. Zakres ustawień jest następujący: Zakres ustawień zależy od rozdzielczości drukarki.</p> <p><CL4NX></p> <ul style="list-style-type: none"> • 203 dpi: od -30 do 0 do 30 punktów • 305 dpi: od -45 do 0 do 45 punktów • 609 dpi: od -90 do 0 do 90 punktów <p><CL6NX></p> <ul style="list-style-type: none"> • 203 dpi: od -30 do 0 do 30 punktów • 305 dpi: od -45 do 0 do 45 punktów 	
Długość	
<p><i>Printing > Advanced > Adjustments > Pitch</i></p> <p>Przesunięcie pozycji drukowania w kierunku pionowym. Ustawienie wartości przesunięcia ze znakiem „+” oznacza przesunięcie pozycji drukowania przeciwnie do kierunku przesuwu, a ze znakiem „-” oznacza przesunięcie pozycji drukowania zgodnie z kierunkiem przesuwu. Zakres ustawień jest następujący: Zakres ustawień zależy od rozdzielczości drukarki.</p> <p><CL4NX></p> <ul style="list-style-type: none"> • 203 dpi: od -30 do 0 do 30 punktów • 305 dpi: od -45 do 0 do 45 punktów • 609 dpi: od -90 do 0 do 90 punktów <p><CL6NX></p> <ul style="list-style-type: none"> • 203 dpi: od -30 do 0 do 30 punktów • 305 dpi: od -45 do 0 do 45 punktów 	
Regulacja intensywności	
<p><i>Printing > Advanced > Adjustments > Darkness Adjust</i></p> <p>Dostrojenie intensywności wydruku. Zakres ustawień wynosi od 0 do 99. 0 to najjaśniejszy, a 99 to najciemniejszy.</p> <p>Patrz Intensywność w <i>Printing > Darkness</i>.</p>	

Uruchomienie online

Printing > Advanced > Start Online

Wybór domyślnego trybu ustawianego w momencie włączenia zasilania.

Opcje są następujące:

- **Enabled:** Drukarka włączana jest w trybie online.
- **Disabled:** Drukarka włączana jest w trybie offline.

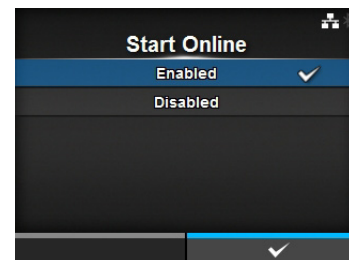

Podawanie po błędzie

Printing > Advanced > Feed After Error

Automatyczne podawanie nośnika po usunięciu przyczyny błędu i przełączeniu w tryb online.

Opcje są następujące:

- **Enabled:** Nośnik podawany jest automatycznie, gdy tryb zmieniony zostanie na online po usunięciu przyczyny błędu.
- **Disabled:** Nośnik nie jest podawany automatycznie, gdy tryb zmieniony zostanie na online po usunięciu przyczyny błędu.

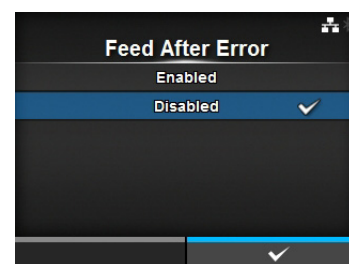

Podawanie po włączeniu zasilania

Printing > Advanced > Feed At Power On

Automatyczne podawanie nośnika po włączeniu zasilania.

Opcje są następujące:

- **Enabled:** Po włączeniu drukarki nośnik jest podawany.
- **Disabled:** Po włączeniu drukarki nośnik nie jest podawany.

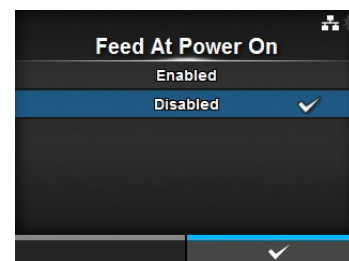

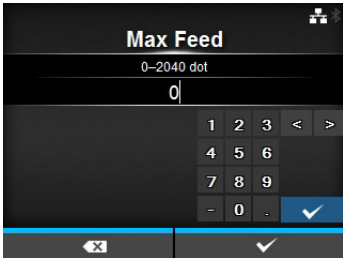
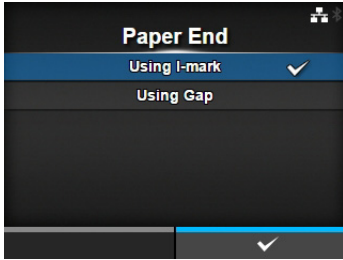
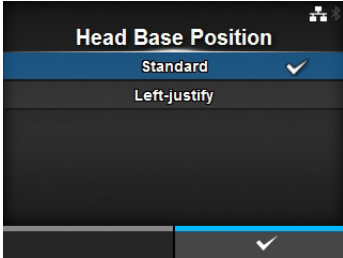
Maks. przesuw	
<p><i>Printing > Advanced > Max Feed</i></p> <p>Ustawienie wielkości przesuwu nośnika w trakcie operacji odrywania, cięcia i zatrzymywania dyspensera. Ustawienie wielkości przesuwu nośnika odnosi się do pozycji głowicy drukującej równej 0. Rzeczywista wielkość przesuwu nośnika to suma wartości Offset + Max Feed. Zakres ustawień jest następujący: Zakres ustawień zależy od rozdzielczości drukarki.</p> <p><CL4NX></p> <ul style="list-style-type: none"> • 203 dpi: od 0 do 2040 punktów • 305 dpi: od 0 do 3060 punktów • 609 dpi: od 0 do 6120 punktów <p><CL6NX></p> <ul style="list-style-type: none"> • 203 dpi: od 0 do 2040 punktów • 305 dpi: od 0 do 3060 punktów 	
Koniec papieru	
<p><i>Printing > Advanced > Paper End</i></p> <p>Wybór czujnika do wykrywania końca papieru. Opcje są następujące:</p> <ul style="list-style-type: none"> • Using I-mark: wykrywanie końca papieru przy użyciu czujnika I-mark (odblaskowego). • Using Gap: wykrywanie końca papieru przy użyciu czujnika przerw (przepuszczalności). 	
Pozycja podstawowa głowicy	
<p><i>Printing > Advanced > Head Base Position</i></p> <p>Ustawienie pozycji służącej jako punkt podstawowy odniesienia podczas drukowania. Opcje są następujące:</p> <p><CL4NX></p> <ul style="list-style-type: none"> • Standard: drukowanie ze standardowym punktem odniesienia podstawy. • Left-justify: przesunięcie punktu odniesienia podstawy 2 mm (0,08 cala) w lewo (patrz na drukarkę). <p><CL6NX></p> <ul style="list-style-type: none"> • Standard: drukowanie ze standardowym punktem odniesienia podstawy. • Left-justify: zwiększenie szerokości obszaru druku. Szczegółowy opis tej procedury zawiera Rozdział 7.6.1 Sprzęt, część Obszar do nadruku. <p>Uwaga W przypadku wykonania jakichkolwiek zmian SBPL lub inne protokoły w trybie online/offline zmienia kolor na czerwony. W takim przypadku należy wyłączyć i ponownie włączyć drukarkę, aby zastosować zmianę ustawień.</p>	

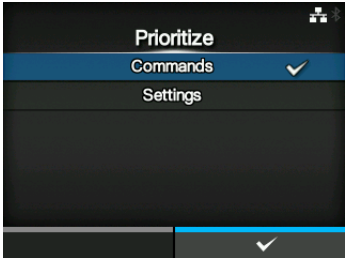
Priorytet	
<p><i>Printing > Advanced > Prioritize</i></p> <p>To ustawienie decyduje o tym, czy priorytet ma ustawienie konfiguracji zapisane w drukarce czy określone w poleceniu.</p> <p>Opcje są następujące:</p> <ul style="list-style-type: none"> • Commands: priorytet ma ustawienie określone w poleceniu. • Settings: priorytet ma ustawienie określone w drukarce. 	

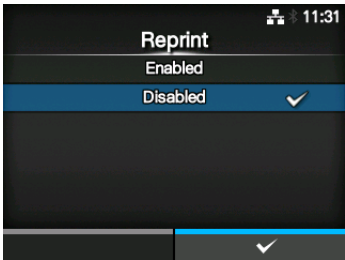
Reprint	
<p><i>Printing > Advanced > Reprint</i></p> <p>Włączenie lub wyłączenie funkcji reprint.</p> <p>Opcje są następujące:</p> <ul style="list-style-type: none"> • Enabled: funkcja reprint zostanie włączona. • Disabled: funkcja reprint zostanie wyłączona. <p>Jeśli wybrano opcję Enabled w menu Reprint, można ponownie wydrukować te same dane, naciskając prawy przycisk kontekstowy (Reprint) na ekranie trybu online.</p> <hr/> <p>Uwaga Wyłączenie zasilania drukarki powoduje utratę poprzednich danych.</p>	

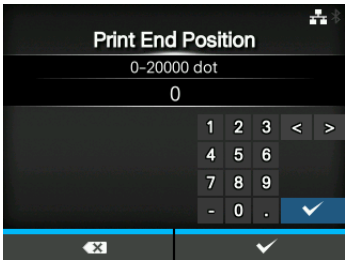
Położenie końca drukowania	
<p><i>Printing > Advanced > Print End Position</i></p> <p>Regulacja położenia zatrzymania nośnika lub położenia cięcia, gdy jako typ czujnika wybrano opcję None. Ustawienie to pozwala również wybrać obszar niedrukowany względem położenia zatrzymania nośnika.</p> <p>Zakres ustawień jest następujący: Zakres ustawień zależy od rozdzielczości drukarki.</p> <p><CL4NX></p> <ul style="list-style-type: none"> • 203 dpi: od 0 do 20000 punktów • 305 dpi: od 0 do 18000 punktów • 609 dpi: od 0 do 9600 punktów <p><CL6NX></p> <ul style="list-style-type: none"> • 203 dpi: od 0 do 20000 punktów • 305 dpi: od 0 do 18000 punktów 	

4.4.2 Menu interfejsu

Opcje ustawień w menu **Interface** są następujące:

Interfejs		
1	Sieć	Ustawienie połączenia LAN i bezprzewodowego połączenia LAN.
2	IEEE1284	Wybór połączenia IEEE1284.
3	RS-232C	Wybór połączenia RS-232C.
4	USB	Wybór połączenia USB.
5	Bluetooth	Wybór ustawień połączenia Bluetooth.
6	Ignorowanie CR/LF	Włączenie ignorowania kodów CR/LF.
7	Ignorowanie CAN/DLE	Włączenie ignorowania kodów CAN/DLE.
8	Zewnętrzne we/wy	Wybór zewnętrznego sygnału (EXT).
9	RFID (tylko CL4NX)	Wybór RFID. *Widoczne tylko w przypadku modeli obsługujących RFID.

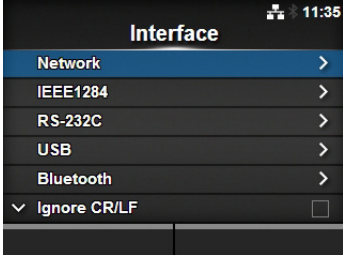

OSTROŻNIE

Dopóki w pamięci drukarki pozostaje jakiekolwiek zadanie drukowania, nie należy zmieniać ustawień w menu **Interface**. Aby zmienić to ustawienie, należy najpierw dokończyć lub anulować zadanie drukowania.

Sieć		
<i>Interface > Network</i>		
Jako interfejs komunikacji między komputerem sterującym a drukarką używana będzie sieć LAN lub bezprzewodowa sieć LAN. Opcje ustawienia są następujące:		
1	Ustawienia	Ustawienie sieci LAN, bezprzewodowej sieci LAN lub wybór interfejsu.
2	Usługi	Ustawienie NTP, LPD, FTP lub SNMP jako portu połączenia.
3	Zaawansowane	Ustawienie zaawansowanych funkcji interfejsu.

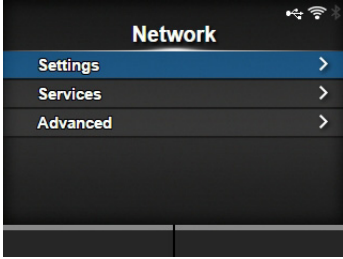

Ustawienia		
<p><i>Interface > Network > Settings</i></p> <p>Ustawienie sieci LAN, bezprzewodowej sieci LAN lub wybór interfejsu. Opcje ustawienia są następujące:</p>		
1	LAN	Wybór sieci LAN.
2	Wi-Fi	Ustawienia bezprzewodowej sieci LAN. *Widoczne tylko, pod warunkiem że zamontowano opcjonalną kartę bezprzewodowej sieci LAN.
3	Interface	Wybór interfejsu sieciowego.
<p>OSTROŻNIE</p> <p>Nie można równocześnie używać sieci LAN i bezprzewodowej sieci LAN. Funkcja bezprzewodowej sieci LAN jest dostępna, pod warunkiem że zamontowano kartę bezprzewodowej sieci LAN.</p>		

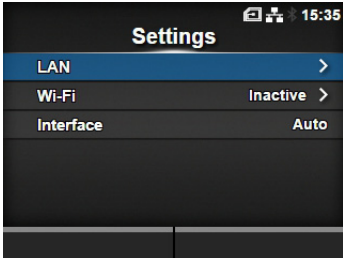

LAN		
<p><i>Interface > Network > Settings > LAN</i></p> <p>Ustawienia protokołu IPv4, IPv6 lub serwera proxy sieci LAN. Opcje ustawienia są następujące:</p>		
1	IPv4	Ustawienia protokołu IPv4 sieci LAN.
2	IPv6	Ustawienia protokołu IPv6 sieci LAN.
3	Proxy	Ustawienia serwera proxy sieci LAN.

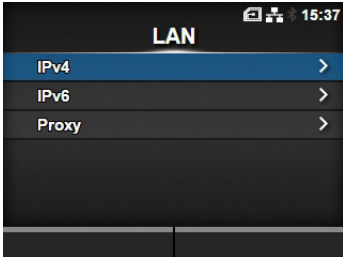

IPv4		
<p><i>Interface > Network > Settings > LAN > IPv4</i></p> <p>Ustawienie protokołu IPv4 sieci LAN. Opcje ustawienia są następujące:</p>		
1	Tryb	Wybór metody przypisywania adresu IP.
2	DHCP / Odnowienie licencji	Aktualizacja czasu dzierżawy i ponowne pozyskanie adresu IP z serwera DHCP. *Widoczne tylko jeżeli opcja DHCP jest wybrana w menu Mode oraz sieć LAN jest aktywnym interfejsem. *Niewidoczne gdy sieć WLAN jest aktywnym interfejsem.
3	Adres IP	Ustawianie i odczytywanie adresu IP. Jeśli wybrano opcję DHCP w menu Mode , na ekranie wyświetlony jest adres IP otrzymany z serwera DHCP. Jeśli wybrano opcję Static w menu Mode , należy wybrać tę opcję, aby ustawić adres IP.
4	Maska sieci	Ustawianie i odczytywanie maski podsieci. Jeśli wybrano opcję DHCP w menu Mode , na ekranie wyświetlony jest adres maski podsieci otrzymany z serwera DHCP. Jeśli wybrano opcję Static w menu Mode , należy wybrać tę opcję, aby ustawić maskę podsieci.
5	Brama	Ustawianie i odczytywanie domyślnego adresu bramy. Jeśli wybrano opcję DHCP w menu Mode , na ekranie wyświetlony jest adres bramy otrzymany z serwera DHCP. Jeśli wybrano opcję Static w menu Mode , należy wybrać tę opcję, aby ustawić domyślny adres bramy.
6	DNS	Ustawianie i odczytywanie adresów serwera DNS. Jeśli wybrano opcję Static w menu Mode , należy wybrać tę opcję, aby ustawić lub sprawdzić adresy serwera DNS.
<p>OSTROŻNIE Gdy dokonane zostanie ustawienie, należy nacisnąć prawy przycisk kontekstowy, aby uaktywnić nowe ustawienie. Naciśnięcie lewego przycisku kontekstowego skutkuje anulowaniem nowego ustawienia i przywróceniem poprzedniego.</p>		
<p>Uwaga Nie można zmienić parametrów Adres IP, Maska sieci, Brama i DNS, gdy tryb ustawiony jest na DHCP.</p>		



Tryb

Interface > Network > Settings > LAN > IPv4 > Mode

Wybór metody przypisywania adresu IP.

Opcje są następujące:

- **DHCP**: parametry adresu IP i bramy oraz maski podsieci uzyskiwane są automatycznie z serwera DHCP.
- **Static**: parametry adresu IP i bramy oraz maski podsieci ustawiane są ręcznie.

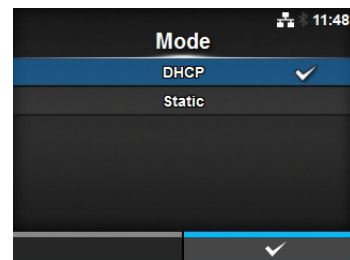

Adres IP

Interface > Network > Settings > LAN > IPv4 > IP Address

Jeśli wybrano opcję **Static** w menu **Mode**, pozwala ustawić adres IP.

Zakres ustawień jest następujący:

od 000.000.000.001 do 255.255.255.255

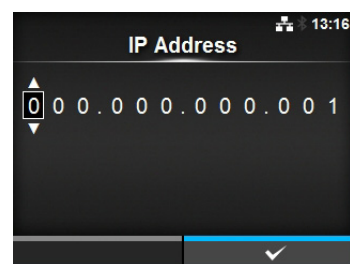

Maska sieci

Interface > Network > Settings > LAN > IPv4 > Netmask

Jeśli wybrano opcję **Static** w menu **Mode**, pozwala ustawić maskę podsieci.

Każdą grupę w adresie można przełączać cyklicznie między wartościami 0, 128, 192, 224, 240, 248, 252, 254 i 255.

Zakres ustawień jest następujący:

od 128.000.000.000 do 255.255.255.254

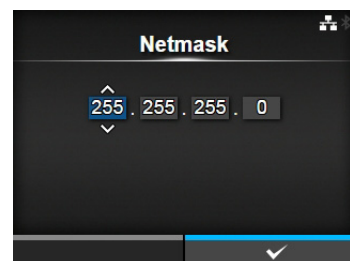

Brama

Interface > Network > Settings > LAN > IPv4 > Gateway

Jeśli wybrano opcję **Static** w menu **Mode**, pozwala ustawić domyślny adres bramy.

Zakres ustawień jest następujący:

od 000.000.000.000 do 255.255.255.255

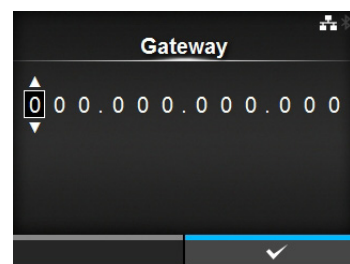

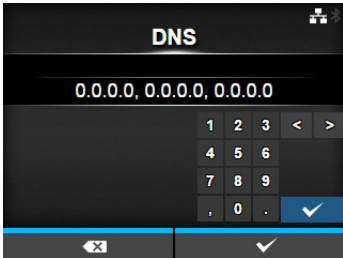
DNS	
<p><i>Interface > Network > Settings > LAN > IPv4 > DNS</i></p> <p>Jeśli wybrano opcję Static w menu Mode, pozwala ustawić lub sprawdzić adresy serwera DNS. Zakres ustawień jest następujący: od 000.000.000.000 do 255.255.255.255</p> <hr/> <p>Uwaga Dla serwera DNS można zarejestrować do trzech adresów IP. Poszczególne adresy IP należy oddzielić przecinkami.</p> <hr/>	 <p>The screenshot shows a mobile interface for configuring DNS. At the top, it says 'DNS'. Below that, three IP addresses are listed as '0.0.0.0, 0.0.0.0, 0.0.0.0'. A numeric keypad is visible, with numbers 1-9, 0, and a decimal point. There are also navigation arrows and a checkmark button at the bottom right of the keypad area.</p>

IPv6		
<i>Interface > Network > Settings > LAN > IPv6</i> Ustawienie protokołu IPv6 sieci LAN. Opcje ustawienia są następujące:		
1	Tryb	Wybór metody przypisywania adresu IP.
2	DHCP / Odnowienie licencji	Aktualizacja czasu dzierżawy i ponowne pozyskanie adresu IP z serwera DHCP. *Widoczne tylko, jeśli wybrano opcję DHCP w menu Mode . *Niewidoczne gdy sieć WLAN jest aktywnym interfejsem.
3	Adres IP	Ustawianie i odczytywanie adresu IP. Jeśli wybrano opcję DHCP w menu Mode , na ekranie wyświetlony jest adres IP otrzymany z serwera DHCP. Jeśli wybrano opcję Static w menu Mode , należy wybrać tę opcję, aby ustawić adres IP.
4	Długość prefiksu	Ustawianie i odczytywanie prefiksu.
5	Brama	Ustawianie i odczytywanie domyślnego adresu bramy. Jeśli wybrano opcję DHCP w menu Mode , na ekranie wyświetlony jest adres bramy otrzymany z serwera DHCP. Jeśli wybrano opcję Static w menu Mode , należy wybrać tę opcję, aby ustawić domyślny adres bramy.
6	DNS	Ustawianie i odczytywanie adresu podstawowego serwera DNS. Jeśli wybrano opcję Static w menu Mode , należy wybrać tę opcję, aby ustawić podstawowy adres serwera DNS.
<p>OSTROŻNIE Gdy dokonane zostanie ustawienie, należy nacisnąć prawy przycisk kontekstowy, aby uaktywnić nowe ustawienie. Naciśnięcie lewego przycisku kontekstowego skutkuje anulowaniem nowego ustawienia i przywróceniem poprzedniego.</p> <p>Uwaga Nie można zmienić parametrów Adres IP, Długość prefiksu, Brama i DNS, gdy tryb ustawiony jest na DHCP lub Auto.</p>		

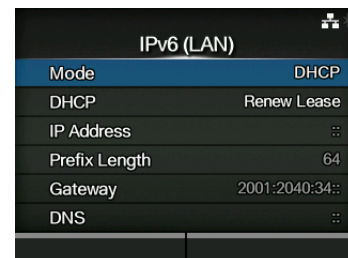

Tryb

Interface > Network > Settings > LAN > IPv6 > Mode

Wybór metody przypisywania adresu IP.

Opcje są następujące:

- **Auto**: automatyczne generowanie adresu IP i bramy (tryb bezstanowy).
- **DHCP**: automatyczne uzyskiwanie adresu IP i bramy z serwera DHCP (tryb stanowy).
- **Static**: parametry adresu IP i bramy oraz maski podsieci ustawiane są ręcznie.

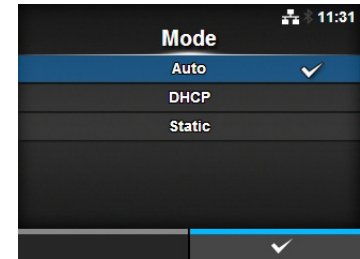

Adres IP

Interface > Network > Settings > LAN > IPv6 > IP Address

Jeśli wybrano opcję **Static** w menu **Mode**, pozwala ustawić adres IP.

Zakres ustawień jest następujący:

Od 0:0:0:0:0:0:1 do ffff:ffff:ffff:ffff:ffff:ffff



Długość prefiksu

Interface > Network > Settings > LAN > IPv6 > Prefix Length

Jeśli wybrano opcję **Static** w menu **Mode**, należy ustawić prefiks.

Zakres ustawień wynosi od 1 do 128.

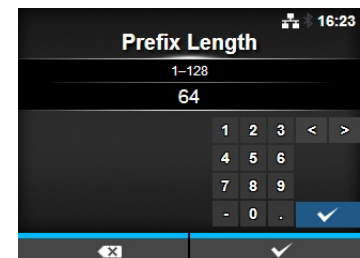

Brama

Interface > Network > Settings > LAN > IPv6 > Gateway

Jeśli wybrano opcję **Static** w menu **Mode**, pozwala ustawić domyślny adres bramy.

Zakres ustawień jest następujący:

Od 0:0:0:0:0:0:0 do ffff:ffff:ffff:ffff:ffff:ffff

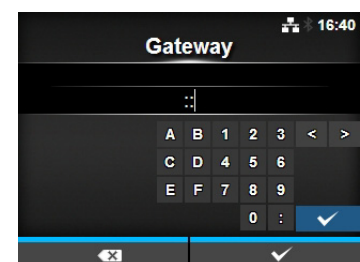

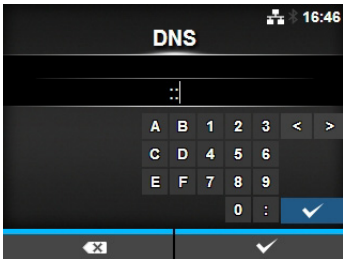
DNS	
<p><i>Interface > Network > Settings > LAN > IPv6 > DNS</i></p> <p>Jeśli wybrano opcję Static w menu Mode, należy ustawić podstawowy adres serwera DNS. Zakres ustawień jest następujący: Od 0:0:0:0:0:0:0 do ffff:ffff:ffff:ffff:ffff:ffff:ffff:ffff</p>	
<p>Uwaga W protokole IPv6 dla serwera DNS można zarejestrować tylko jeden adres IP.</p>	
	

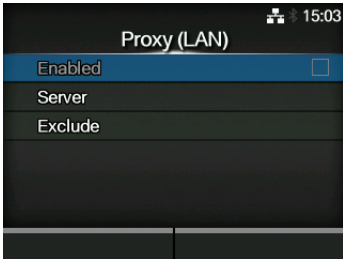
Proxy		
<p><i>Interface > Network > Settings > LAN > Proxy</i></p> <p>Ustawienia serwera proxy sieci LAN. Opcje ustawienia są następujące:</p>		
1	Włączony	Włączanie lub wyłączenie serwera proxy.
2	Serwer	Ustawienie adresu serwera proxy.
3	Wyklucz	Wykluczania do stosowania serwera proxy.
		

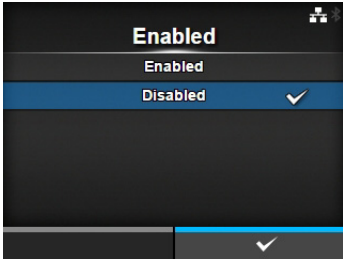
Włączony	
<p><i>Interface > Network > Settings > LAN > Proxy > Enabled</i></p> <p>Włączanie lub wyłączenie serwera proxy. Opcje są następujące:</p> <ul style="list-style-type: none"> • Enabled: włączanie serwera proxy. • Disabled: wyłączenie serwera proxy. 	
<p>Uwaga Aby włączyć serwer proxy, należy ustawić serwer oraz wykluczyć co najmniej adresy 127.0.0.1 i localhost.</p>	
	

Serwer	
<p><i>Interface > Network > Settings > LAN > Proxy > Server</i></p> <p>Ustawienie nazwy lub adresu IP serwera proxy.</p>	
<p>Uwaga Serwer powinien posiadać prawidłową nazwę lub adres IP oraz numer portu.</p>	
	

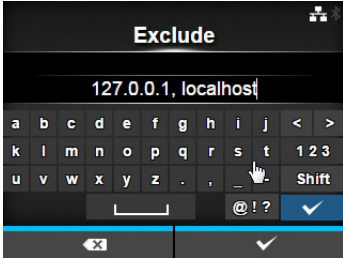
Wyklucz	
<p><i>Interface > Network > Settings > LAN > Proxy > Exclude</i></p> <p>Ustawienie nazw, adresów IP lub domen wykluczonych przez serwer proxy.</p>	
<p>Uwaga Parametr ten musi zawierać co najmniej adresy 127.0.0.1 i localhost.</p>	

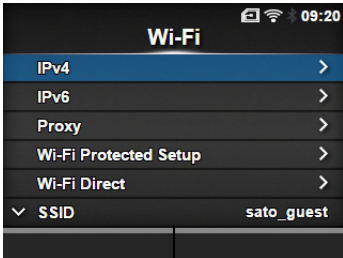
Wi-Fi		
<p><i>Interface > Network > Settings > Wi-Fi</i></p> <p>Ustawienia bezprzewodowej sieci LAN. *Widoczne tylko, pod warunkiem że zamontowano opcjonalną kartę bezprzewodowej sieci LAN. Opcje ustawienia są następujące:</p>		
1	IPv4	Ustawienia protokołu IPv4 sieci Wi-Fi.
2	IPv6	Ustawienia protokołu IPv6 sieci Wi-Fi.
3	Proxy	Ustawienia serwera proxy sieci Wi-Fi.
4	Wi-Fi Protected Setup	Konfigurowanie połączenia bezprzewodowej sieci LAN za pomocą funkcji WPS.
5	Wi-Fi Direct	Ustawienie funkcji Wi-Fi Direct. *Aktywne tylko, jeśli wybrano opcję Infrastructure w menu Mode .
6	SSID	Ustawienie identyfikatora SSID.
7	Ukrycie SSID	Włączenie ukrywania identyfikatora SSID.
8	Tryb	Ustawienie trybu komunikacji.
9	Kanał	Ustawienie kanału komunikacji.
10	Zabezpieczenia	Ustawienie zabezpieczeń (metody szyfrowania).
11	Konf. WEP	Ustawienie klucza WEP. *Widoczne tylko, jeśli wybrano opcję WEP w menu Security .
12	Konf. WPA	Ustawienie uwierzytelniania WPA. *Widoczne tylko, jeśli wybrano WPA+WPA2 lub WPA2 w menu Security .
13	Konf. EAP	Ustawienie uwierzytelniania EAP. *Widoczne tylko, jeśli wybrano opcję Dynamic WEP w menu Security .
<p>Uwaga Gdy sieć Wi-Fi Direct jest aktywna, tylko protokół IPv6 nie jest pokazywany na ekranie.</p>		

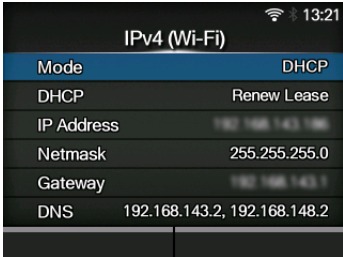
IPv4		
<p><i>Interface > Network > Settings > Wi-Fi > IPv4</i></p> <p>Ustawienia protokołu IPv4 sieci <i>Wi-Fi</i>. Opcje ustawienia są następujące:</p>		
1	Tryb	Wybór metody przypisywania adresu IP.
2	DHCP / Odnowienie licencji	Aktualizacja czasu dzierżawy i ponowne pozyskanie adresu IP z serwera DHCP. *Widoczne tylko, jeśli wybrano opcję DHCP w menu Mode . *Niewidoczne gdy sieć LAN jest aktywnym interfejsem.
3	Adres IP	Ustawianie i odczytywanie adresu IP. Jeśli wybrano opcję DHCP w menu Mode , na ekranie wyświetlony jest adres IP otrzymany z serwera DHCP. Jeśli wybrano opcję Static w menu Mode , należy wybrać tę opcję, aby ustawić adres IP.
4	Maska sieci	Ustawianie i odczytywanie maski podsieci. Jeśli wybrano opcję DHCP w menu Mode , na ekranie wyświetlony jest adres maski podsieci otrzymany z serwera DHCP. Jeśli wybrano opcję Static w menu Mode , należy wybrać tę opcję, aby ustawić maskę podsieci.
5	Brama	Ustawianie i odczytywanie domyślnego adresu bramy. Jeśli wybrano opcję DHCP w menu Mode , na ekranie wyświetlony jest adres bramy otrzymany z serwera DHCP. Jeśli wybrano opcję Static w menu Mode , należy wybrać tę opcję, aby ustawić domyślny adres bramy.
6	DNS	Ustawianie i odczytywanie adresów serwera DNS. Jeśli wybrano opcję Static w menu Mode , należy wybrać tę opcję, aby ustawić lub sprawdzić adresy serwera DNS.
<p>OSTROŻNIE</p> <p>Gdy dokonane zostanie ustawienie, należy nacisnąć prawy przycisk kontekstowy, aby uaktywnić nowe ustawienie. Naciśnięcie lewego przycisku kontekstowego skutkuje anulowaniem nowego ustawienia i przywróceniem poprzedniego.</p> <hr/> <p>Uwaga</p> <p>Gdy sieć Wi-Fi Direct jest aktywna opcje Tryb, DHCP i DNS nie są wyświetlane. Oprócz tego, nie można zmieniać wartości parametrów Adres IP, Maska sieci i Brama, gdy tryb DHCP lub Wi-Fi Direct jest aktywny. Parametru DNS nie można zmienić, jeżeli tryb ustawiony jest na DHCP.</p>		
		

Tryb

Interface > Network > Settings > Wi-Fi > IPv4 > Mode

Wybór metody przypisywania adresu IP.

Opcje są następujące:

- **DHCP**: parametry adresu IP i bramy oraz maski podsieci uzyskiwane są automatycznie z serwera DHCP.
- **Static**: parametry adresu IP i bramy oraz maski podsieci ustawiane są ręcznie.

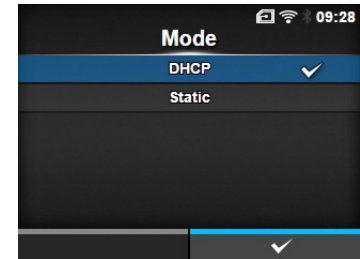

Adres IP

Interface > Network > Settings > Wi-Fi > IPv4 > IP Address

Jeśli wybrano opcję **Static** w menu **Mode**, pozwala ustawić adres IP.

Zakres ustawień jest następujący:

od 000.000.000.001 do 255.255.255.255

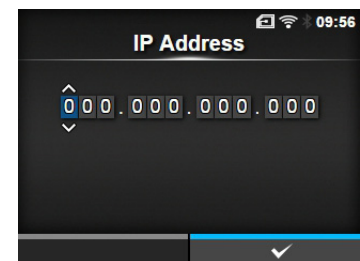

Maska sieci

Interface > Network > Settings > Wi-Fi > IPv4 > Netmask

Jeśli wybrano opcję **Static** w menu **Mode**, pozwala ustawić maskę podsieci.

Każdą grupę w adresie można przełączać cyklicznie między wartościami 0, 128, 192, 224, 240, 248, 252, 254 i 255.

Zakres ustawień jest następujący:

od 128.000.000.000 do 255.255.255.254

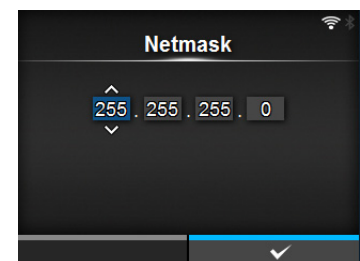

Brama

Interface > Network > Settings > Wi-Fi > IPv4 > Gateway

Jeśli wybrano opcję **Static** w menu **Mode**, pozwala ustawić domyślny adres bramy.

Zakres ustawień jest następujący:

od 000.000.000.000 do 255.255.255.255

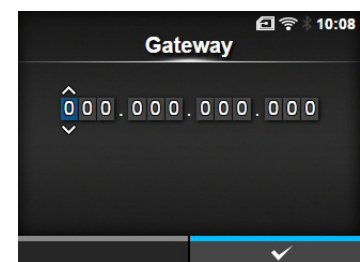

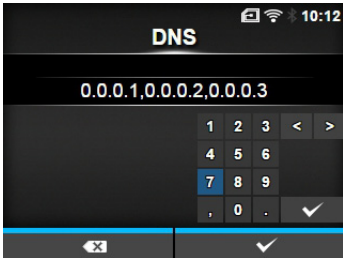
DNS	
<p><i>Interface > Network > Settings > Wi-Fi > IPv4 > DNS</i></p> <p>Jeśli wybrano opcję Static w menu Mode, pozwala ustawić lub sprawdzić adresy serwera DNS.</p> <p>Zakres ustawień jest następujący: od 000.000.000.000 do 255.255.255.255</p> <hr/> <p>Uwaga Dla serwera DNS można zarejestrować do trzech adresów IP. Poszczególne adresy IP należy oddzielić przecinkami.</p> <hr/>	

IPv6		
<p><i>Interface > Network > Settings > Wi-Fi > IPv6</i></p> <p>Ustawienia protokołu IPv6 sieci Wi-Fi. Opcje ustawienia są następujące:</p>		
1	Tryb	Wybór metody przypisywania adresu IP.
2	DHCP / Odnowienie licencji	Aktualizacja czasu dzierżawy i ponowne pozyskanie adresu IP z serwera DHCP. *Widoczne tylko, jeśli wybrano opcję DHCP w menu Mode . *Niewidoczne gdy sieć LAN jest aktywnym interfejsem.
3	Adres IP	Ustawianie i odczytywanie adresu IP. Jeśli wybrano opcję DHCP w menu Mode , na ekranie wyświetlony jest adres IP otrzymany z serwera DHCP. Jeśli wybrano opcję Static w menu Mode , należy wybrać tę opcję, aby ustawić adres IP.
4	Długość prefiksu	Ustawianie i odczytywanie prefiksu.
5	Brama	Ustawianie i odczytywanie domyślnego adresu bramy. Jeśli wybrano opcję DHCP w menu Mode , na ekranie wyświetlony jest adres bramy otrzymany z serwera DHCP. Jeśli wybrano opcję Static w menu Mode , należy wybrać tę opcję, aby ustawić domyślny adres bramy.
6	DNS	Ustawianie i odczytywanie adresu podstawowego serwera DNS. Jeśli wybrano opcję Static w menu Mode , należy wybrać tę opcję, aby ustawić podstawowy adres serwera DNS.
<p>OSTROŻNIE Gdy dokonane zostanie ustawienie, należy nacisnąć prawy przycisk kontekstowy, aby uaktywnić nowe ustawienie. Naciśnięcie lewego przycisku kontekstowego skutkuje anulowaniem nowego ustawienia i przywróceniem poprzedniego.</p> <p>Uwaga Gdy sieć Wi-Fi Direct jest aktywna ten ekran ustawień protokołu IPv6 nie jest pokazywany. Oprócz tego, nie można zmienić parametrów Adres IP, Długość prefiksu, Brama i DNS, gdy tryb ustawiony jest na DHCP lub Auto.</p>		

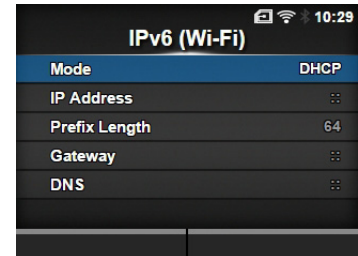

Tryb

Interface > Network > Settings > Wi-Fi > IPv6 > Mode

Wybór metody przypisywania adresu IP.

Opcje są następujące:

- **Auto**: automatyczne generowanie adresu IP i bramy (tryb bezstanowy).
- **DHCP**: automatyczne uzyskiwanie adresu IP i bramy z serwera DHCP (tryb stanowy).
- **Static**: parametry adresu IP i bramy oraz maski podsieci ustawiane są ręcznie.

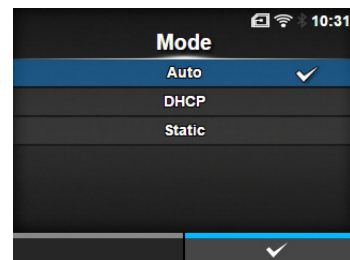

Adres IP

Interface > Network > Settings > Wi-Fi > IPv6 > IP Address

Jeśli wybrano opcję **Static** w menu **Mode**, pozwala ustawić adres IP.

Zakres ustawień jest następujący:

Od 0:0:0:0:0:0:1 do ffff:ffff:ffff:ffff:ffff:ffff:ffff



Długość prefiksu

Interface > Network > Settings > Wi-Fi > IPv6 > Prefix Length

Jeśli wybrano opcję **Static** w menu **Mode**, należy ustawić prefiks.

Zakres ustawień wynosi od 1 do 128.

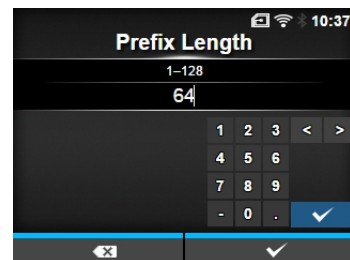

Brama

Interface > Network > Settings > Wi-Fi > IPv6 > Gateway

Jeśli wybrano opcję **Static** w menu **Mode**, pozwala ustawić domyślny adres bramy.

Zakres ustawień jest następujący:

Od 0:0:0:0:0:0:0:0 do ffff:ffff:ffff:ffff:ffff:ffff:ffff:ffff

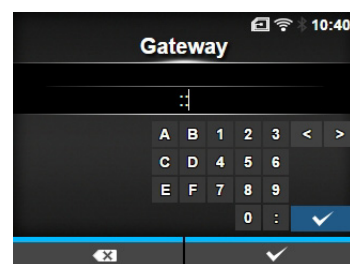

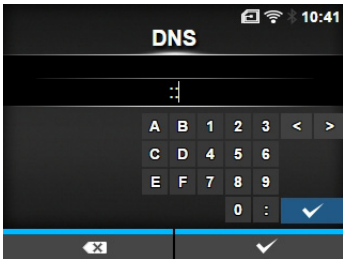

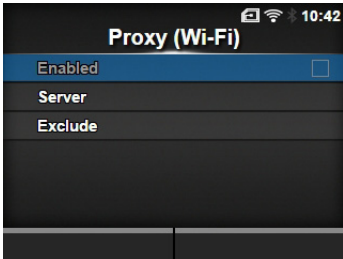
DNS	
<p><i>Interface > Network > Settings > Wi-Fi > IPv6 > DNS</i></p> <p>Jeśli wybrano opcję Static w menu Mode, należy ustawić podstawowy adres serwera DNS. Zakres ustawień jest następujący: Od 0:0:0:0:0:0:0 do ffff:ffff:ffff:ffff:ffff:ffff:ffff</p> <hr/> <p>Uwaga W protokole IPv6 dla serwera DNS można zarejestrować tylko jeden adres IP.</p>	

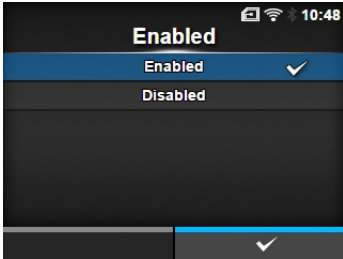
Proxy												
<p><i>Interface > Network > Settings > Wi-Fi > Proxy</i></p> <p>Ustawienia serwera proxy sieci Wi-Fi. Opcje ustawienia są następujące:</p>												
1	<table border="1"> <tr> <td style="width: 100px;">Włączony</td> <td>Włączanie lub wyłączenie serwera proxy.</td> </tr> <tr> <td>2</td> <td> <table border="1"> <tr> <td style="width: 100px;">Serwer</td> <td>Ustawienie adresu serwera proxy.</td> </tr> <tr> <td>3</td> <td> <table border="1"> <tr> <td style="width: 100px;">Wyklucz</td> <td>Wykluczania do stosowania serwera proxy.</td> </tr> </table> </td> </tr> </table> </td> </tr> </table>	Włączony	Włączanie lub wyłączenie serwera proxy.	2	<table border="1"> <tr> <td style="width: 100px;">Serwer</td> <td>Ustawienie adresu serwera proxy.</td> </tr> <tr> <td>3</td> <td> <table border="1"> <tr> <td style="width: 100px;">Wyklucz</td> <td>Wykluczania do stosowania serwera proxy.</td> </tr> </table> </td> </tr> </table>	Serwer	Ustawienie adresu serwera proxy.	3	<table border="1"> <tr> <td style="width: 100px;">Wyklucz</td> <td>Wykluczania do stosowania serwera proxy.</td> </tr> </table>	Wyklucz	Wykluczania do stosowania serwera proxy.	
Włączony	Włączanie lub wyłączenie serwera proxy.											
2	<table border="1"> <tr> <td style="width: 100px;">Serwer</td> <td>Ustawienie adresu serwera proxy.</td> </tr> <tr> <td>3</td> <td> <table border="1"> <tr> <td style="width: 100px;">Wyklucz</td> <td>Wykluczania do stosowania serwera proxy.</td> </tr> </table> </td> </tr> </table>	Serwer	Ustawienie adresu serwera proxy.	3	<table border="1"> <tr> <td style="width: 100px;">Wyklucz</td> <td>Wykluczania do stosowania serwera proxy.</td> </tr> </table>	Wyklucz	Wykluczania do stosowania serwera proxy.					
Serwer	Ustawienie adresu serwera proxy.											
3	<table border="1"> <tr> <td style="width: 100px;">Wyklucz</td> <td>Wykluczania do stosowania serwera proxy.</td> </tr> </table>	Wyklucz	Wykluczania do stosowania serwera proxy.									
Wyklucz	Wykluczania do stosowania serwera proxy.											

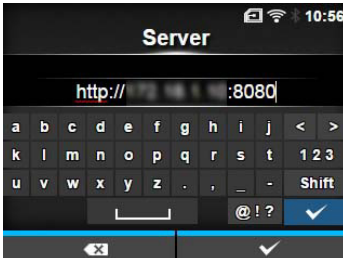
Włączony	
<p><i>Interface > Network > Settings > Wi-Fi > Proxy > Enabled</i></p> <p>Włączanie lub wyłączenie serwera proxy. Opcje są następujące:</p> <ul style="list-style-type: none"> • Enabled: włączanie serwera proxy. • Disabled: wyłączenie serwera proxy. <hr/> <p>Uwaga Aby włączyć serwer proxy, należy ustawić serwer oraz wykluczyć co najmniej adresy 127.0.0.1 i localhost.</p>	

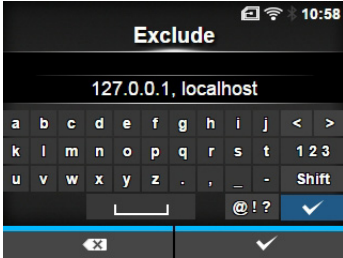
Serwer	
<p><i>Interface > Network > Settings > Wi-Fi > Proxy > Server</i></p> <p>Ustawienie nazwy lub adresu IP serwera proxy.</p> <hr/> <p>Uwaga Serwer powinien posiadać prawidłową nazwę lub adres IP oraz numer portu.</p>	

Wyklucz	
<p><i>Interface > Network > Settings > Wi-Fi > Proxy > Exclude</i></p> <p>Ustawienie nazw, adresów IP lub domen wykluczonych przez serwer proxy.</p>	
<p>Uwaga Parametr ten musi zawierać co najmniej adresy 127.0.0.1 i localhost.</p>	

Konfiguracja zabezpieczeń Wi-Fi							
<p><i>Interface > Network > Settings > Wi-Fi > Wi-Fi Protected Setup</i></p> <p>Ustawienie nawiązywania połączenia bezprzewodowej sieci LAN poprzez naciśnięcie przycisku lub wpisanie kodu PIN. Opcje ustawienia są następujące:</p>							
<table border="1"> <tbody> <tr> <td style="text-align: center;">1</td> <td>Przycisk (PBC)</td> <td>Nawiązywanie połączenia bezprzewodowej sieci LAN poprzez naciśnięcie przycisku.</td> </tr> <tr> <td style="text-align: center;">2</td> <td>PIN</td> <td>Nawiązanie połączenia bezprzewodowej sieci LAN poprzez wpisanie kodu PIN.</td> </tr> </tbody> </table>	1	Przycisk (PBC)	Nawiązywanie połączenia bezprzewodowej sieci LAN poprzez naciśnięcie przycisku.	2	PIN	Nawiązanie połączenia bezprzewodowej sieci LAN poprzez wpisanie kodu PIN.	
1	Przycisk (PBC)	Nawiązywanie połączenia bezprzewodowej sieci LAN poprzez naciśnięcie przycisku.					
2	PIN	Nawiązanie połączenia bezprzewodowej sieci LAN poprzez wpisanie kodu PIN.					
<p>Uwaga</p> <ul style="list-style-type: none"> • Procedury obsługi urządzenia dostępowego opisane są w jego instrukcji. • Ten ekran jest niewidoczny, jeżeli sieci LAN lub Wi-Fi Direct są aktywne. 							

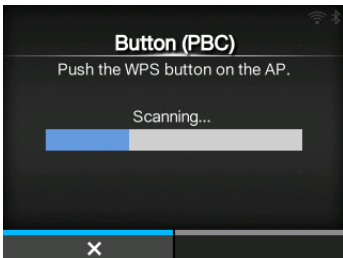
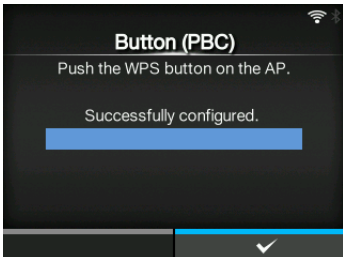
Przycisk (PBC)	
<p><i>Interface > Network > Settings > Wi-Fi > Wi-Fi Protected Setup > Button (PBC)</i></p> <p>Nawiązywanie połączenia bezprzewodowej sieci LAN poprzez naciśnięcie przycisku.</p> <ol style="list-style-type: none"> Wybrać opcję Button (PBC) w menu Wi-Fi Protected Setup i nacisnąć przycisk . Gdy na ekranie wyświetlony zostanie komunikat Scanning..., nacisnąć przycisk WPS na punkcie dostępowym urządzenia bezprzewodowej sieci LAN. Gdy ustanowione zostanie połączenie z punktem dostępowym, na ekranie wyświetlony zostanie komunikat Successfully configured. 	 

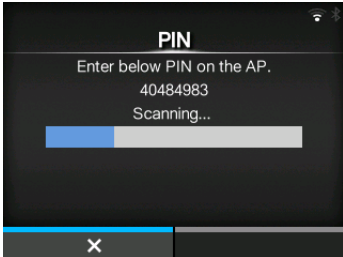
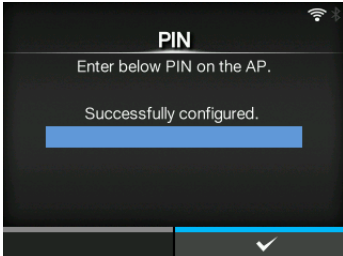
PIN	
<p><i>Interface > Network > Settings > Wi-Fi > Wi-Fi Protected Setup > PIN</i></p> <p>Nawiązanie połączenia bezprzewodowej sieci LAN poprzez wpisanie kodu PIN.</p> <ol style="list-style-type: none">1. Wybrać opcję PIN w menu Wi-Fi Protected Setup i nacisnąć przycisk .2. Gdy na ekranie wyświetlony zostanie komunikat Scanning..., wprowadzić widoczny na ekranie kod PIN w punkcie dostępowym bezprzewodowej sieci LAN lub na komputerze.3. Gdy ustanowione zostanie połączenie z punktem dostępowym, na ekranie wyświetlony zostanie komunikat Successfully configured.	 

Wi-Fi Direct

Interface > Network > Settings > Wi-Fi > Wi-Fi Direct

Ustawienie funkcji Wi-Fi Direct.

*Funkcja Wi-Fi Direct działa tylko pod warunkiem, że wybrano opcję **Infrastructure** w menu **Mode**.

Procedura regulacji jest następująca:

1. Przypisać drukarce nazwę urządzenia w polu **Device Name**. W polu tym można wpisać od 1 do 32 znaków w tym liter (małych i wielkich), cyfr i symboli. Nacisnąć przycisk , aby powrócić do menu **Wi-Fi** i nacisnąć prawy przycisk kontekstowy w celu zatwierdzenia zmian.
2. Wybrać pozycję **Connect**, aby wyszukać i wyświetlić nazwy urządzeń, do których można się połączyć lub zaakceptować żądania połączenia, gdy drukarka jest GO (Właścicielem grupy). Za pomocą przycisków **▲ / ▼** wybrać urządzenie, z którym nawiązane ma zostać połączenie, i nacisnąć prawy przycisk kontekstowy.
3. Wybrać pozycję **Start Group**, aby utworzyć nową grupę trwałą lub wybrać grupę z listy.
4. Grupę trwałą utworzoną w sposób opisany w kroku 3 można usunąć za pomocą opcji **Remove Group**.
5. Dokończyć nawiązywanie połączenia, postępując zgodnie z informacjami na wyświetlaczu drukarki lub urządzenia, z którym nawiązane ma zostać połączenie.
6. Połączenie można zakończyć, wybierając opcje **Disconnect**.

Uwaga

Podłączyć można maksymalnie 10 urządzeń.

Gdy sieć Wi-Fi Direct jest włączona zawartości pola **Device Name** nie można zmienić.

Opcje **Start Group** i **Remove Group** pojawiają się tylko, gdy sieć Wi-Fi jest aktywna i drukarka nie jest podłączona do sieci Wi-Fi Direct.

Opcja **Disconnect** pojawia się tylko, gdy sieć Wi-Fi jest aktywna i drukarka jest połączona z jakimś urządzeniem.

Po stworzeniu grupy początkowej drukarka zostanie ustawiona jako GO (Właściciel grupy) i będzie oczekiwać na żądania połączenia od innych urządzeń.

Jeżeli drukarka zostanie wyłączona w czasie trwania połączenia grupy trwałej, grupa zostanie uruchomiona automatycznie po ponownym włączeniu drukarki.

Łączenie bez grupy



Łączenie z grupą

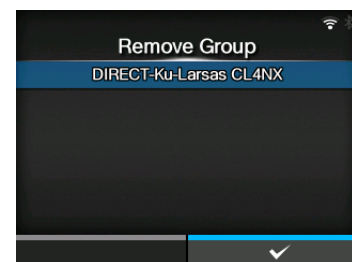
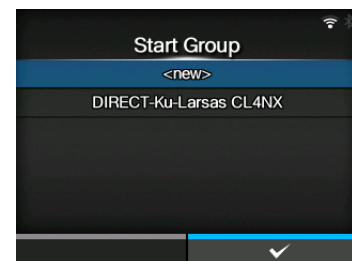
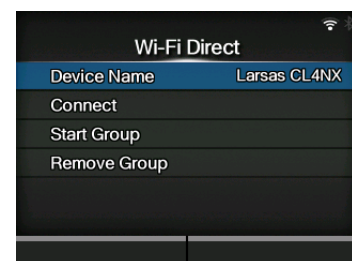

SSID	
<p><i>Interface > Network > Settings > Wi-Fi > SSID</i></p> <p>Ustawienie identyfikatora SSID. Na ekranie wyświetlana jest sieć Wi-Fi wykryta przez drukarkę. Za pomocą przycisków ▲/▼ wybrać nazwę sieci Wi-Fi, z którym połączona ma zostać drukarka, i nacisnąć prawy przycisk kontekstowy, aby potwierdzić. Aby dodać sieć Wi-Fi ręcznie, należy nacisnąć lewy przycisk kontekstowy i wpisać nazwę sieci. Nazwa może zawierać maksymalnie 32 znaki w tym litery (małe i wielkie), cyfry i symbole.</p>	
<p>Uwaga Ekran SSID jest dostępny, gdy sieć LAN lub Wi-Fi Direct jest włączona.</p>	

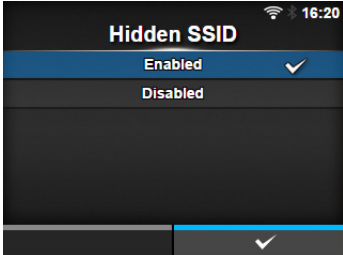
Ukrycie SSID	
<p><i>Interface > Network > Settings > Wi-Fi > Hidden SSID</i></p> <p>Włączenie ukrywania identyfikatora SSID (funkcja maskowania). Widoczne jest, jeśli wybrano opcję Infrastructure w menu Mode. Opcje są następujące:</p> <ul style="list-style-type: none"> • Włączone • Wyłączone 	

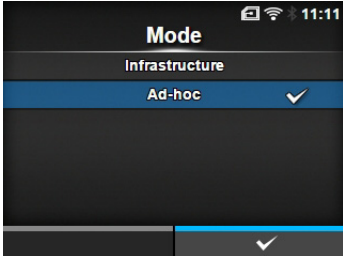
Tryb	
<p><i>Interface > Network > Settings > Wi-Fi > Mode</i></p> <p>Ustawienie metody komunikacji bezprzewodowej sieci LAN. Opcje są następujące:</p> <ul style="list-style-type: none"> • Infrastruktura • Ad hoc 	

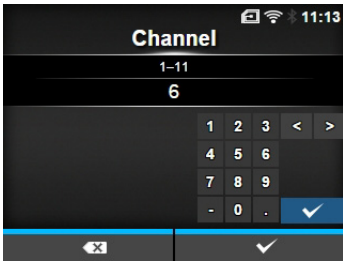
Kanał	
<p><i>Interface > Network > Settings > Wi-Fi > Channel</i></p> <p>Ustawienie kanału komunikacji. Parametr Channel można ustawić tylko, jeśli wybrano opcję Ad-hoc w menu Mode. Liczba kanałów, jakie można ustawić, zależy od regionu, gdzie znajduje się drukarka.</p>	

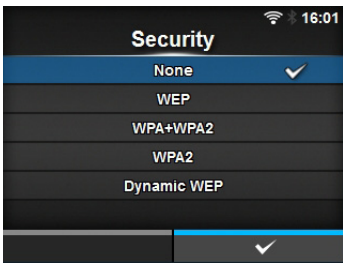
Zabezpieczenia	
<p><i>Interface > Network > Settings > Wi-Fi > Security</i></p> <p>Ustawienie metody zabezpieczeń sieci. Ustawione metody zabezpieczeń drukarki, komputera sterującego i urządzeń sieciowych muszą być ze sobą zgodne. Opcje są następujące:</p> <ul style="list-style-type: none"> • None • WEP • WPA+WPA2 • WPA2 • Dynamic WEP <p>Jeśli wybrano tryb Ad-hoc w menu Mode, tylko opcje None i WEP dostępne będą w menu Security.</p>	

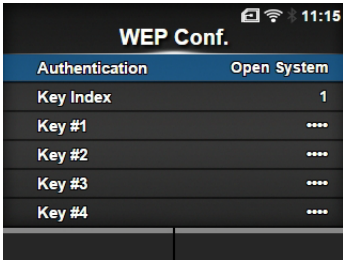
Kong. WEP										
<p><i>Interface > Network > Settings > Wi-Fi > WEP Conf.</i></p> <p>Ustawienie klucza WEP. *Widoczne tylko, jeśli wybrano opcję WEP w menu Security. Opcje ustawienia są następujące:</p> <table border="1" style="width: 100%; border-collapse: collapse;"> <tr> <td style="width: 5%; text-align: center;">1</td> <td style="width: 20%;">Uwierzytelnianie</td> <td>Ustawienie metody uwierzytelniania WEP.</td> </tr> <tr> <td style="text-align: center;">2</td> <td>Indeks klucza</td> <td>Ustawienie indeksu klucza.</td> </tr> <tr> <td style="text-align: center;">3</td> <td>Klucz #1 – Klucz #4</td> <td>Ustawienie klucza 1 – klucza 4 WEP.</td> </tr> </table>	1	Uwierzytelnianie	Ustawienie metody uwierzytelniania WEP.	2	Indeks klucza	Ustawienie indeksu klucza.	3	Klucz #1 – Klucz #4	Ustawienie klucza 1 – klucza 4 WEP.	
1	Uwierzytelnianie	Ustawienie metody uwierzytelniania WEP.								
2	Indeks klucza	Ustawienie indeksu klucza.								
3	Klucz #1 – Klucz #4	Ustawienie klucza 1 – klucza 4 WEP.								

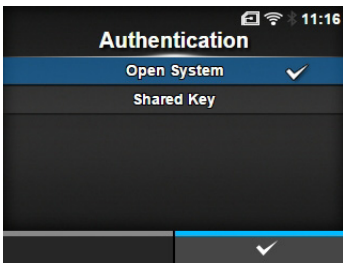
Uwierzytelnianie	
<p><i>Interface > Network > Settings > Wi-Fi > WEP Conf. > Authentication</i></p> <p>Ustawienie metody uwierzytelniania WEP. Opcje są następujące:</p> <ul style="list-style-type: none"> • Otwarty system • Wspólny klucz 	

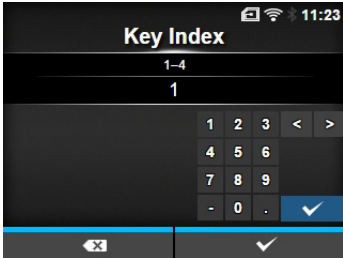
Indeks klucza	
<p><i>Interface > Network > Settings > Wi-Fi > WEP Conf. > Key Index</i></p> <p>Ustawienie indeksu klucza. Ustawiony indeks klucza musi być zgodny z ustawieniem punktu dostępowego bezprzewodowej sieci LAN, z którą połączona ma zostać drukarka. Zakres ustawień wynosi od 1 do 4.</p> <hr/> <p>OSTROŻNIE W niektórych produktach zakres indeksy klucza może wynosić od 0 do 3. W takim przypadku, jeśli w drukarce ustawiono 1, w produkcie należy ustawić 0.</p>	

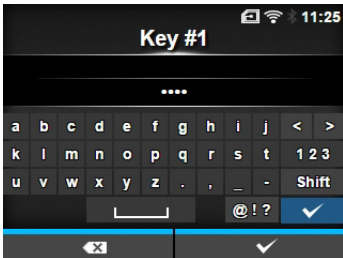
Klucz #1 – Klucz #4	
<p><i>Interface > Network > Settings > Wi-Fi > WEP Conf. > Key #1 - Key #4</i></p> <p>Ustawienie klucza 1 – klucza 4 WEP. Można wpisywać litery (małe i wielkie) oraz cyfry. Zależnie od długości klucza WEP dozwolona liczba znaków wynosi:</p> <ul style="list-style-type: none"> • W przypadku klucza 64-bitowego ASCII: 5 znaków Heksadecymalnie: 10 znaków • W przypadku klucza 128-bitowego ASCII: 13 znaków Heksadecymalnie: 26 znaków 	

Konf. WPA		
<p><i>Interface > Network > Settings > Wi-Fi > WPA Conf.</i></p> <p>Ustawienie uwierzytelniania WPA. Widoczne tylko, jeśli wybrano WPA+WPA2 lub WPA2 w menu Security. Opcje ustawienia są następujące:</p>		
1	Uwierzytelnianie WPA	Ustawienie metody uwierzytelniania WPA.
2	PSK	Ustawienie wspólnego klucza PSK. *Widoczne tylko, jeśli wybrano opcję Personal (PSK) w menu WPA Authentication .
3	Konf. EAP	Ustawienie funkcji EAP. *Widoczne tylko, jeśli wybrano opcję inną niż Personal (PSK) w menu WPA Authentication .

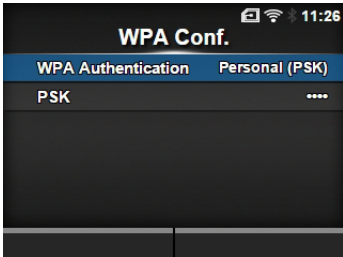

Uwierzytelnianie WPA

Interface > Network > Settings > Wi-Fi > WPA Conf. > WPA Authentication

Ustawienie metody uwierzytelniania WPA.

Opcje są następujące:

- **Osobiste (PSK)**
- **Korporacyjne (802.1x)**
- **CCKM**

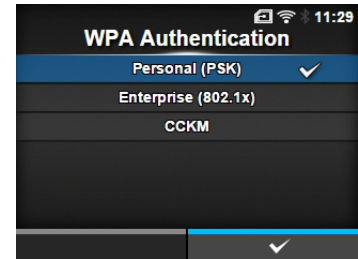

PSK

Interface > Network > Settings > Wi-Fi > WPA Conf. > PSK

Ustawienie wspólnego klucza PSK.

Widoczne tylko, jeśli wybrano opcję **Personal (PSK)** w menu **WPA Authentication**.

Można wpisać od 8 do 63 znaków ASCII (liter, cyfr i symboli) albo 64 cyfry heksadecymalne.

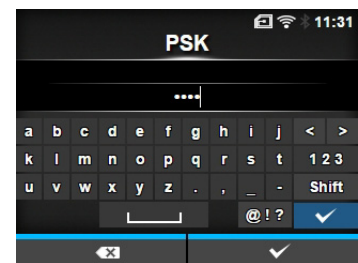

Konf. EAP		
<p><i>Interface > Network > Settings > Wi-Fi > EAP Conf.</i></p> <p><i>Interface > Network > Settings > Wi-Fi > WPA Conf. > EAP Conf.</i></p> <p>Ustawienie funkcji EAP. Widoczne tylko, jeśli wybrano inną opcję niż Personal (PSK) w menu WPA Authentication lub jeżeli wybrano opcję Dynamic WEP w menu Security. Opcje ustawienia są następujące:</p>		
1	Tryb EAP	Ustawienie trybu uwierzytelniania EAP.
2	Wewnętrzna metoda	Ustawienie zasad wewnętrznej metody.
3	Nazwa użytkownika	Ustawienie nazwy użytkownika.
4	Hasło	Ustawienie hasła.
5	Anon. zewn. ID	Ustawienie zewnętrznego ID. *Widoczne tylko, jeśli wybrano opcję FAST , PEAP lub TTLS w menu EAP Mode .
6	Weryfikacja cert. serwera	Włączenie lub wyłączenie uwierzytelniania serwera. *Widoczne tylko, jeśli wybrano opcję inną niż LEAP w menu EAP Mode .
7	Hasło prywatnego klucza	Ustawienie hasła prywatnego klucza *Widoczne tylko, jeśli wybrano opcję TLS w menu EAP Mode lub w menu Inner Method .
8	Automatyczne konfigurowanie PAC	Włączenie lub wyłączenie automatycznego konfigurowania PAC. *Widoczne tylko, jeśli wybrano opcję FAST w menu EAP Mode .
9	Hasło PAC	Ustawienie hasła PAC. *Widoczne tylko, jeśli wybrano opcję FAST w menu EAP Mode i opcję Disabled w menu PAC Auto Provisioning .

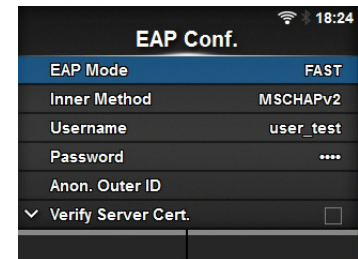

Tryb EAP		
<p><i>Interface > Network > Settings > Wi-Fi > EAP Conf. > EAP Mode</i></p> <p><i>Interface > Network > Settings > Wi-Fi > WPA Conf. > EAP Conf. > EAP Mode</i></p> <p>Ustawienie trybu EAP (tryb uwierzytelniania). Opcje są następujące:</p> <ul style="list-style-type: none"> • FAST • LEAP • PEAP • TLS • TTLS 		

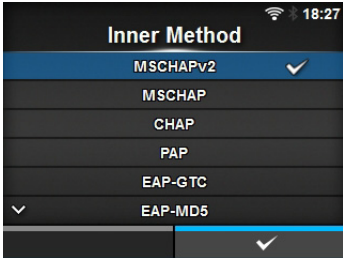
Wewnętrzna metoda	
<p><i>Interface > Network > Settings > Wi-Fi > EAP Conf. > Inner Method</i></p> <p><i>Interface > Network > Settings > Wi-Fi > WPA Conf. > EAP Conf. > Inner Method</i></p> <p>Ustawienie zasad wewnętrznej metody. Widoczne tylko, jeśli wybrano opcję FAST, PEAP lub TTLS w menu EAP Mode.</p> <ul style="list-style-type: none"> • Jeśli wybrano opcję FAST w menu EAP Mode, dostępne są opcje MSCHAPv2, GTC i TLS. • Jeśli wybrano opcję PEAP w menu EAP Mode, dostępne są opcje MSCHAPv2, GTC, MD5, OTP i TLS. • Jeśli wybrano opcję TTLS w menu EAP Mode, dostępne są opcje MSCHAPv2, MSCHAP, CHAP, PAP, EAP-GTC, EAP-MD5, EAP-MSCHAPv2, EAP-OTP i EAP-TLS. 	

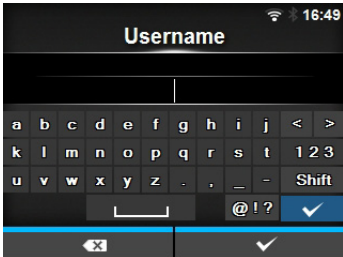
Nazwa użytkownika	
<p><i>Interface > Network > Settings > Wi-Fi > EAP Conf. > Username</i></p> <p><i>Interface > Network > Settings > Wi-Fi > WPA Conf. > EAP Conf. > Username</i></p> <p>Ustawienie nazwy użytkownika. Można wpisać od 0 do 63 znaków w tym liter, cyfr i symboli.</p>	

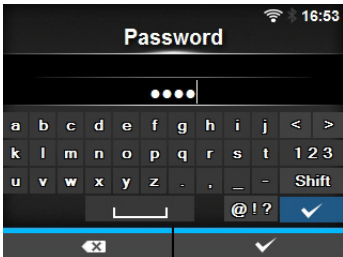
Hasło	
<p><i>Interface > Network > Settings > Wi-Fi > EAP Conf. > Password</i></p> <p><i>Interface > Network > Settings > Wi-Fi > WPA Conf. > EAP Conf. > Password</i></p> <p>Ustawienie hasła. Można wpisać od 0 do 32 znaków w tym liter, cyfr i symboli.</p>	

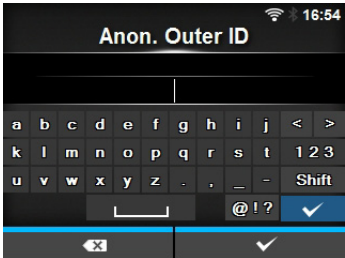
Anon. Zewn. ID	
<p><i>Interface > Network > Settings > Wi-Fi > EAP Conf. > Anon. Outer ID</i></p> <p><i>Interface > Network > Settings > Wi-Fi > WPA Conf. > EAP Conf. > Anon. Outer ID</i></p> <p>Ustawienie zewnętrznego ID. Widoczne tylko, jeśli wybrano opcję FAST, PEAP lub TTLS w menu EAP Mode. Można wpisać od 0 do 63 znaków w tym liter, cyfr i symboli.</p>	

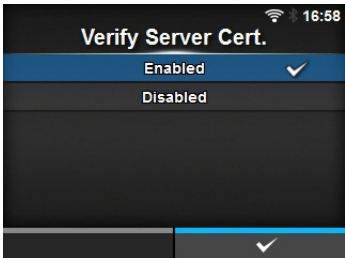
Weryfikacja cert. serwera	
<p><i>Interface > Network > Settings > Wi-Fi > EAP Conf. > Verify Server Cert.</i></p> <p><i>Interface > Network > Settings > Wi-Fi > WPA Conf. > EAP Conf. > Verify Server Cert.</i></p> <p>Włączenie lub wyłączenie weryfikacji certyfikatu serwera. Widoczne tylko, jeśli wybrano opcję inną niż LEAP w menu EAP Mode. Opcje są następujące:</p> <ul style="list-style-type: none"> • Enabled: włączenie weryfikacji certyfikatu serwera. • Disabled: wyłączenie weryfikacji certyfikatu serwera. 	

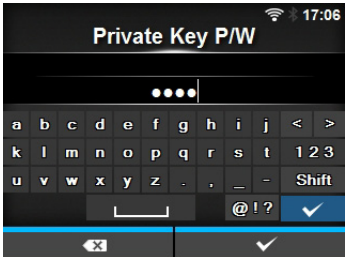
Hasło prywatnego klucza	
<p><i>Interface > Network > Settings > Wi-Fi > EAP Conf. > Private Key P/W</i></p> <p><i>Interface > Network > Settings > Wi-Fi > WPA Conf. > EAP Conf. > Private Key P/W</i></p> <p>Ustawienie hasła prywatnego klucza Widoczne tylko, jeśli wybrano opcję TLS w menu EAP Mode lub w menu Inner Method. Można wpisać od 0 do 64 znaków w tym liter, cyfr i symboli.</p>	

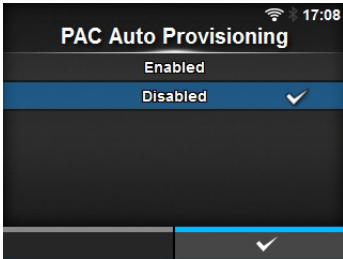
Automatyczne konfigurowanie PAC	
<p><i>Interface > Network > Settings > Wi-Fi > EAP Conf. > PAC Auto Provisioning</i></p> <p><i>Interface > Network > Settings > Wi-Fi > WPA Conf. > EAP Conf. > PAC Auto Provisioning</i></p> <p>Włączenie lub wyłączenie automatycznego konfigurowania PAC. Widoczne tylko, jeśli wybrano opcję FAST w menu EAP Mode. Opcje są następujące:</p> <ul style="list-style-type: none"> • Enabled: automatyczne konfigurowanie PAC zostanie włączone. • Disabled: automatyczne konfigurowanie PAC zostanie wyłączone. 	

Hasło PAC	
<p><i>Interface > Network > Settings > Wi-Fi > EAP Conf. > PAC P/W</i></p> <p><i>Interface > Network > Settings > Wi-Fi > WPA Conf. > EAP Conf. > PAC P/W</i></p> <p>Ustawienie hasła PAC. Widoczne tylko, jeśli wybrano opcję FAST w menu EAP Mode i opcję Disabled w menu PAC Auto Provisioning. Można wpisać od 0 do 64 znaków w tym liter, cyfr i symboli.</p>	

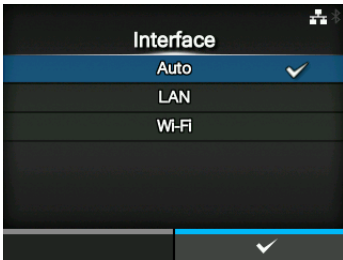
Interfejs	
<p><i>Interface > Network > Settings > Interface</i></p> <p>Wybór interfejsu sieciowego. Opcje są następujące:</p> <ul style="list-style-type: none"> • Auto: Automatyczny wybór sieci LAN lub bezprzewodowej sieci LAN przy uruchomieniu drukarki. Sieć LAN jest wybierana, jeżeli w czasie uruchamiania drukarki do koncentratora z łączem podłączony jest przewód LAN (kontrolka LED łączy miga). Bezprzewodowa sieć LAN wybierana jest, jeżeli w czasie uruchamiania drukarki nie wykryto sieci LAN. • LAN: Włączenie interfejsu LAN (lub wymuszenie interfejsu sieci LAN). • Wi-Fi: Włączenie interfejsu bezprzewodowej sieci LAN (lub wymuszenie interfejsu bezprzewodowej sieci LAN). <hr/> <p>Uwaga W przypadku wykonania jakichkolwiek zmian SBPL lub inne protokoły w trybie online/offline zmienią kolor na czerwony. W takim przypadku należy wyłączyć i ponownie włączyć drukarkę, aby zastosować zmianę ustawień.</p>	

Usługi		
<i>Interface > Network > Services</i>		
Ustawienie NTP, LPD, FTP lub SNMP jako portu połączenia. Opcje ustawienia są następujące:		
1	Porty	Ustawienie numeru portu.
2	NTP	Ustawienie funkcji NTP.
3	LPD	Ustawienie funkcji LPD.
4	FTP	Ustawienie funkcji FTP.
5	SNMP	Ustawienie funkcji SNMP.

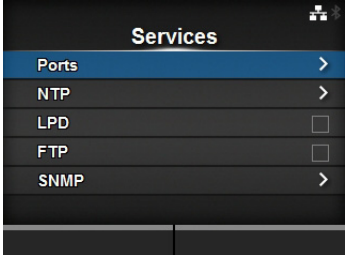

Porty		
<i>Interface > Network > Services > Ports</i>		
Opcje ustawienia są następujące:		
1	Port1	Ustawienie numeru portu.
2	Port2	Ustawienie numeru portu.
3	Port3	Ustawienie numeru portu.
4	Sterowanie przepływem	Ustawienie protokołu komunikacji.
5	BCC	Ustawienie funkcji BCC. *Widoczne tylko, jeśli wybrano opcję Status5 w menu Flow Control .

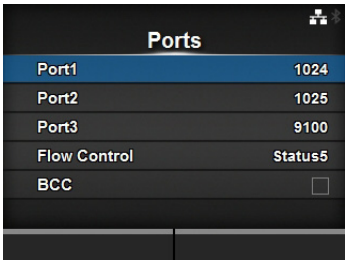

Port1	
<i>Interface > Network > Services > Ports > Port1</i>	
Ustawienie numeru portu. Zakres ustawień wynosi od 1 do 65535. Wartość ustawienia każdego portu (1, 2 i 3) musi być inna.	

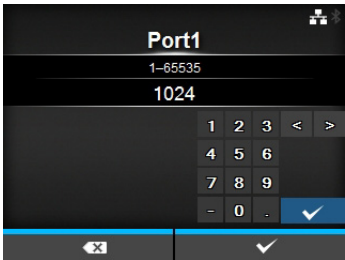

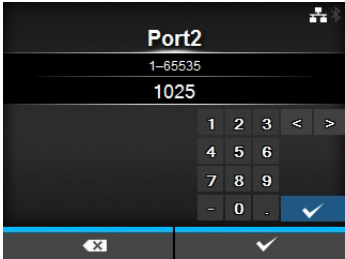
Port2	
<p><i>Interface > Network > Services > Ports > Port2</i></p> <p>Ustawienie numeru portu. Zakres ustawień wynosi od 1 do 65535. Wartość ustawienia każdego portu (1, 2 i 3) musi być inna.</p>	

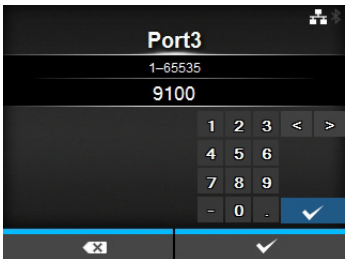
Port3	
<p><i>Interface > Network > Services > Ports > Port3</i></p> <p>Ustawienie numeru portu. Zakres ustawień wynosi od 1 do 65535. Wartość ustawienia każdego portu (1, 2 i 3) musi być inna.</p>	

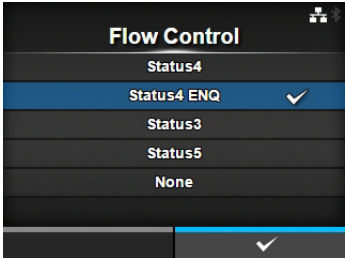
Sterowanie przepływem	
<p><i>Interface > Network > Services > Ports > Flow Control</i></p> <p>Ustawienie protokołu komunikacji. Opcje są następujące:</p> <ul style="list-style-type: none"> • Status4 • Status4 ENQ • Status3 • Status5 • None 	

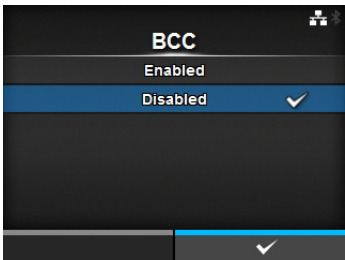
BCC	
<p><i>Interface > Network > Services > Ports > BCC</i></p> <p>Włączenie lub wyłączenie funkcji BCC. Widoczne tylko, jeśli wybrano opcję Status5 w menu Flow Control. Opcje są następujące:</p> <ul style="list-style-type: none"> • Enabled: funkcja kontroli BCC zostanie włączona. • Disabled: funkcja kontroli BCC zostanie wyłączona. 	

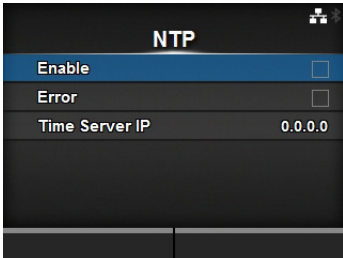
NTP			
<i>Interface > Network > Services > NTP</i>			
Ustawienie funkcji NTP. Funkcja NTP uzyskuje dane czasu z serwera NTP poprzez sieć i ustawia godzinę drukarki. Opcje ustawienia są następujące:			
1	Włączone		Włączenie lub wyłączenie funkcji NTP.
2	Błąd		Włączenie wyświetlania komunikatu błędu NTP, jeżeli taki wystąpi.
3	IP serwera zegara	Ustawienie adresu IP funkcji NTP.	

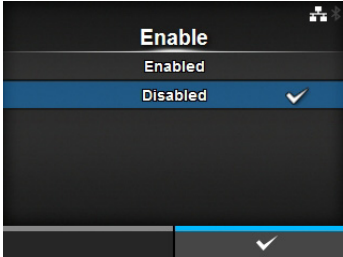
Włączenie		
<i>Interface > Network > Services > NTP > Enable</i>		
Włączenie lub wyłączenie funkcji NTP. Opcje są następujące: <ul style="list-style-type: none"> • Enabled: funkcja NTP zostanie włączona. • Disabled: funkcja NTP zostanie wyłączona. 		

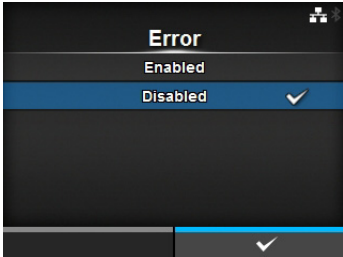
Błąd		
<i>Interface > Network > Services > NTP > Error</i>		
Włączenie wyświetlania komunikatu błędu NTP, jeżeli taki wystąpi. Opcje są następujące: <ul style="list-style-type: none"> • Enabled: komunikat o błędzie jest wyświetlany. • Disabled: komunikat o błędzie nie jest wyświetlany. 		

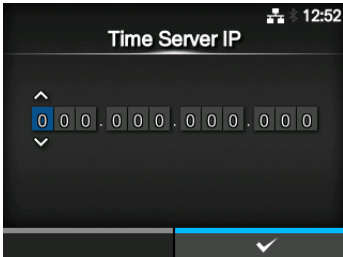
IP serwera zegara		
<i>Interface > Network > Services > NTP > Time Server IP</i>		
Ustawienie adresu IP funkcji NTP. Zakres ustawień wynosi od 0.0.0.0 do 255.255.255.255. Zazwyczaj adres IP należy ustawić na wartość 0.0.0.0 (wartość domyślna), co spowoduje automatyczne przypisanie globalnych serwerów NTP. Wpisać prawidłowy adres IP jeżeli funkcja synchronizacji czasu ma korzystać z konkretnego serwera.		

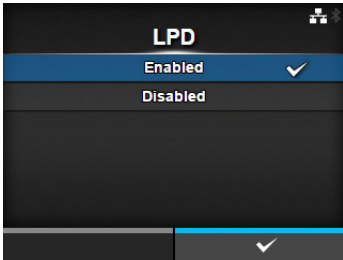
LPD	
<p><i>Interface > Network > Services > LPD</i></p> <p>Włączenie lub wyłączenie funkcji LPD. Opcje są następujące:</p> <ul style="list-style-type: none"> • Enabled: funkcja LPD zostanie włączona. • Disabled: funkcja LPD zostanie wyłączona. 	

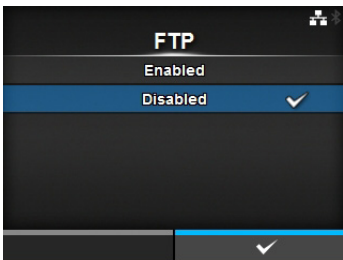
FTP	
<p><i>Interface > Network > Services > FTP</i></p> <p>Włączenie lub wyłączenie funkcji FTP. Opcje są następujące:</p> <ul style="list-style-type: none"> • Enabled: funkcja FTP zostanie włączona. • Disabled: funkcja FTP zostanie wyłączona. 	

SNMP																
<p><i>Interface > Network > Services > SNMP</i></p> <p>Ustawienie funkcji SNMP. Funkcja SNMP umożliwia monitorowanie sieci opartej na protokole UDP/IP i zarządzanie nią. Opcje ustawienia są następujące:</p>																
<table border="1"> <tbody> <tr> <td>1</td> <td>sysContact</td> <td>Ustawienie informacji kontaktowych.</td> </tr> <tr> <td>2</td> <td>sysName</td> <td>Ustawienie nazwy.</td> </tr> <tr> <td>3</td> <td>sysLocation</td> <td>Ustawienie lokalizacji.</td> </tr> <tr> <td>4</td> <td>Agent</td> <td>Ustawienie funkcji agenta.</td> </tr> <tr> <td>5</td> <td>Traps</td> <td>Ustawienie funkcji pułapek.</td> </tr> </tbody> </table>	1	sysContact	Ustawienie informacji kontaktowych.	2	sysName	Ustawienie nazwy.	3	sysLocation	Ustawienie lokalizacji.	4	Agent	Ustawienie funkcji agenta.	5	Traps	Ustawienie funkcji pułapek.	
1	sysContact	Ustawienie informacji kontaktowych.														
2	sysName	Ustawienie nazwy.														
3	sysLocation	Ustawienie lokalizacji.														
4	Agent	Ustawienie funkcji agenta.														
5	Traps	Ustawienie funkcji pułapek.														

sysContact*Interface > Network > Services > SNMP > sysContact*

Ustawienie informacji kontaktowych.
Można wpisać od 0 do 255 znaków w tym liter, cyfr i symboli.

**sysName***Interface > Network > Services > SNMP > sysName*

Ustawienie nazwy.
Można wpisać od 0 do 255 znaków w tym liter, cyfr i symboli.

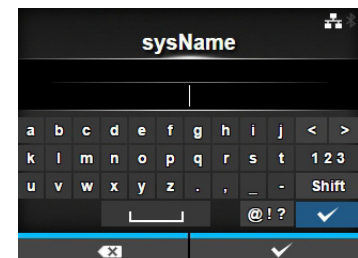
**sysLocation***Interface > Network > Services > SNMP > sysLocation*

Ustawienie lokalizacji.
Można wpisać od 0 do 255 znaków w tym liter, cyfr i symboli.

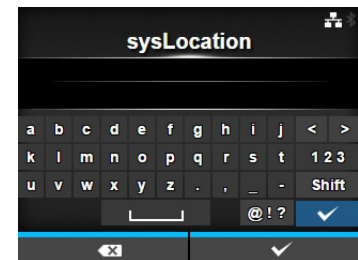
**Agent***Interface > Network > Services > SNMP > Agent*

Ustawienie funkcji agenta.
Opcje ustawienia są następujące:

1	Włączone	Funkcja agenta będzie używana.
2	Tylko do odczytu	Ustawienie funkcji tylko do odczytu.
3	Odczyt i zapis	Ustawienie funkcji odczytu i zapisu.

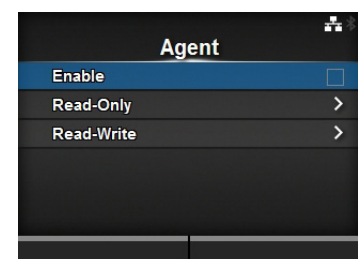

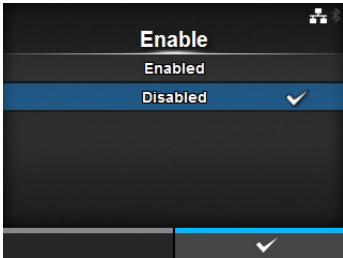
Włączenie	
<p><i>Interface > Network > Services > SNMP > Agent > Enable</i></p> <p>Włączenie lub wyłączenie funkcji agenta. Opcje są następujące:</p> <ul style="list-style-type: none"> • Enabled: funkcje agenta zostaną włączone. • Disabled: funkcje agenta zostaną wyłączone. 	

Tylko do odczytu		
<p><i>Interface > Network > Services > SNMP > Agent > Read-Only</i></p> <p>Ustawienie funkcji tylko do odczytu. Opcje ustawienia są następujące:</p>		
1	Wersja SNMP	Ustawienie wersji protokołu SNMP.
2	Grupa	Ustawienie nazwy grupy tylko do odczytu. *Widoczne tylko, jeśli wybrano opcję 1 2c 3 lub 1 2c w menu SNMP Version .
3	Użytkownik	Ustawienie nazwy użytkownika tylko do odczytu. *Widoczne tylko, jeśli wybrano opcję 1 2c 3 lub 3 w menu SNMP Version .
4	Zabezpieczenia użytkownika	Ustawienie poziomu zabezpieczeń opcji tylko do odczytu. *Widoczne tylko, jeśli wybrano opcję 1 2c 3 lub 3 w menu SNMP Version .
5	Protokół uwierzytelniania	Ustawienie protokołu uwierzytelniania. *Widoczne tylko, jeśli wybrano opcję Authentication lub Privacy w menu User Security .
6	Hasło uwierzytelniania	Ustawienie hasła uwierzytelniania. *Widoczne tylko, jeśli wybrano opcję Authentication lub Privacy w menu User Security .
7	Protokół ochrony prywatności	Ustawienie protokołu ochrony poufności. *Widoczne tylko, jeśli wybrano opcję Privacy w menu User Security .
8	Hasło poufności	Ustawienie hasła poufności. *Widoczne tylko, jeśli wybrano opcję Privacy w menu User Security .

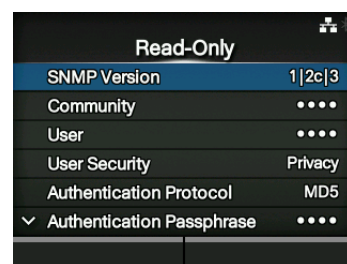

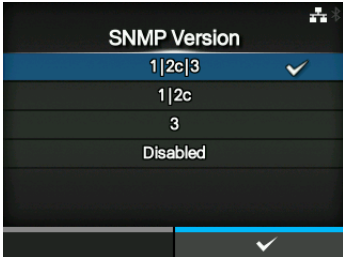
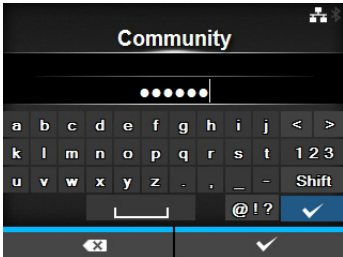
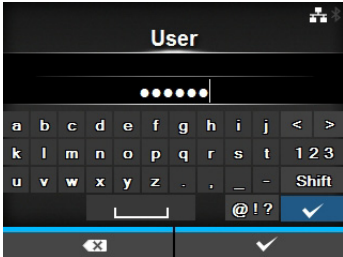
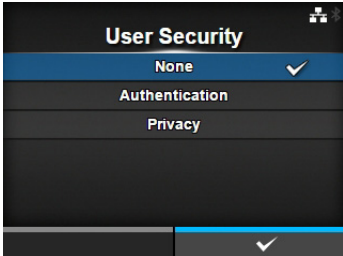
Wersja SNMP	
<p><i>Interface > Network > Services > SNMP > Agent > Read-Only > SNMP Version</i></p> <p>Ustawienie wersji protokołu SNMP. Opcje są następujące:</p> <ul style="list-style-type: none"> • 1 2c 3 • 1 2c • 3 • Disabled 	
Grupa	
<p><i>Interface > Network > Services > SNMP > Agent > Read-Only > Community</i></p> <p>Ustawienie nazwy grupy tylko do odczytu. Widoczne tylko, jeśli wybrano opcję 1 2c 3 lub 1 2c w menu SNMP Version. Można wpisać od 1 do 32 znaków w tym liter, cyfr i symboli. Domyślne ustawienie: publiczna</p>	
Użytkownik	
<p><i>Interface > Network > Services > SNMP > Agent > Read-Only > User</i></p> <p>Ustawienie nazwy użytkownika tylko do odczytu. Widoczne tylko, jeśli wybrano opcję 1 2c 3 lub 3 w menu SNMP Version. Można wpisać od 1 do 32 znaków w tym liter, cyfr i symboli. Domyślne ustawienie: rouser</p>	
Zabezpieczenia użytkownika	
<p><i>Interface > Network > Services > SNMP > Agent > Read-Only > User Security</i></p> <p>Ustawienie poziomu zabezpieczeń opcji tylko do odczytu. Widoczne tylko, jeśli wybrano opcję 1 2c 3 lub 3 w menu SNMP Version.</p> <p>Opcje są następujące:</p> <ul style="list-style-type: none"> • None • Authentication • Privacy 	

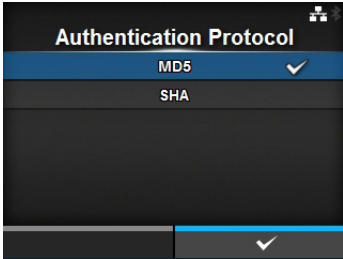
Protokół uwierzytelniania	
<p><i>Interface > Network > Services > SNMP > Agent > Read-Only > Authentication Protocol</i></p> <p>Ustawienie protokołu uwierzytelniania. Widoczne tylko, jeśli wybrano opcję Authentication lub Privacy w menu User Security. Opcje są następujące:</p> <ul style="list-style-type: none"> • MD5 • SHA 	

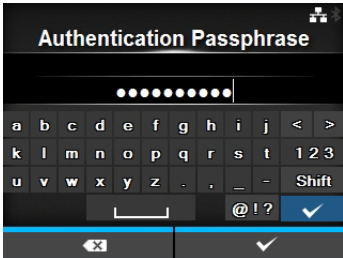
Hasło uwierzytelniania	
<p><i>Interface > Network > Services > SNMP > Agent > Read-Only > Authentication Passphrase</i></p> <p>Ustawienie hasła uwierzytelniania. Widoczne tylko, jeśli wybrano opcję Authentication lub Privacy w menu User Security. Można wpisać od 8 do 32 znaków w tym liter, cyfr i symboli. Domyślne ustawienie: mypassword</p>	

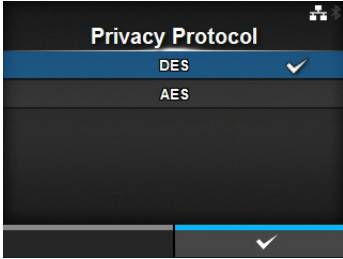
Protokół ochrony prywatności	
<p><i>Interface > Network > Services > SNMP > Agent > Read-Only > Privacy Protocol</i></p> <p>Ustawienie protokołu ochrony poufności. Widoczne tylko, jeśli wybrano opcję Privacy w menu User Security. Opcje są następujące:</p> <ul style="list-style-type: none"> • DES • AES 	

Hasło poufności	
<p><i>Interface > Network > Services > SNMP > Agent > Read-Only > Privacy Passphrase</i></p> <p>Ustawienie hasła poufności. Widoczne tylko, jeśli wybrano opcję Privacy w menu User Security. Można wpisać od 8 do 32 znaków w tym liter, cyfr i symboli. Domyślne ustawienie: mypassword</p>	

Odczyt i zapis		
<p><i>Interface > Network > Services > SNMP > Agent > Read-Write</i></p> <p>Ustawienie funkcji odczytu i zapisu. Opcje ustawienia są następujące:</p>		
1	Wersja SNMP	Ustawienie wersji protokołu SNMP.
2	Grupa	Ustawienie nazwy grupy z prawem do odczytu i zapisu. *Widoczne tylko, jeśli wybrano opcję 1 2c 3 lub 1 2c w menu SNMP Version .
3	Użytkownik	Ustawienie nazwy użytkownika z prawem do odczytu i zapisu. *Widoczne tylko, jeśli wybrano opcję 1 2c 3 lub 1 2c w menu SNMP Version .
4	Zabezpieczenia użytkownika	Ustawienie poziomu zabezpieczeń prawa do odczytu i zapisu. *Widoczne tylko, jeśli wybrano opcję 1 2c 3 lub 3 w menu SNMP Version .
5	Protokół uwierzytelniania	Ustawienie protokołu uwierzytelniania. *Widoczne tylko, jeśli wybrano opcję Authentication lub Privacy w menu User Security .
6	Hasło uwierzytelniania	Ustawienie hasła uwierzytelniania. *Widoczne tylko, jeśli wybrano opcję Authentication lub Privacy w menu User Security .
7	Protokół ochrony prywatności	Ustawienie protokołu ochrony poufności. *Widoczne tylko, jeśli wybrano opcję Privacy w menu User Security .
8	Hasło poufności	Ustawienie hasła poufności. *Widoczne tylko, jeśli wybrano opcję Privacy w menu User Security .

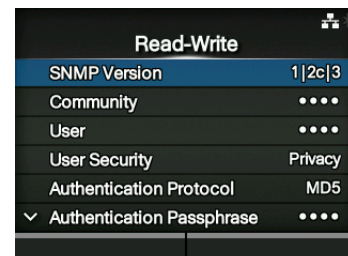

Wersja SNMP	
<p><i>Interface > Network > Services > SNMP > Agent > Read-Write > SNMP Version</i></p> <p>Ustawienie wersji protokołu SNMP. Opcje są następujące:</p> <ul style="list-style-type: none"> • 1 2c 3 • 1 2c • 3 • Disabled 	

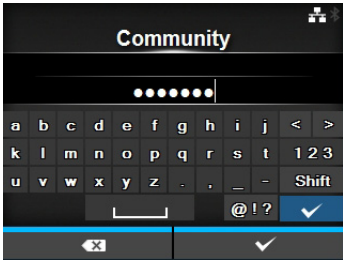
Grupa	
<p><i>Interface > Network > Services > SNMP > Agent > Read-Write > Community</i></p> <p>Ustawienie nazwy grupy z prawem do odczytu i zapisu. Widoczne tylko, jeśli wybrano opcję 1 2c 3 lub 1 2c w menu SNMP Version. Można wpisać od 0 do 32 znaków w tym liter, cyfr i symboli. Domyślne ustawienie: private</p>	

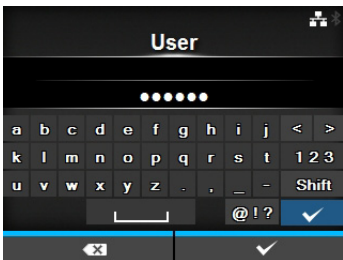
Użytkownik	
<p><i>Interface > Network > Services > SNMP > Agent > Read-Write > User</i></p> <p>Ustawienie nazwy użytkownika z prawem do odczytu i zapisu. Widoczne tylko, jeśli wybrano opcję 1 2c 3 lub 1 2c w menu SNMP Version. Można wpisać od 0 do 32 znaków w tym liter, cyfr i symboli. Domyślne ustawienie: rwuser</p>	

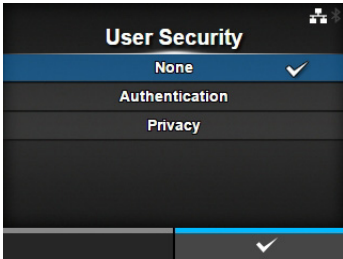
Zabezpieczenia użytkownika	
<p><i>Interface > Network > Services > SNMP > Agent > Read-Write > User Security</i></p> <p>Ustawienie poziomu zabezpieczeń prawa do odczytu i zapisu. Widoczne tylko, jeśli wybrano opcję 1 2c 3 lub 3 w menu SNMP Version.</p> <p>Opcje są następujące:</p> <ul style="list-style-type: none"> • None • Authentication • Privacy 	

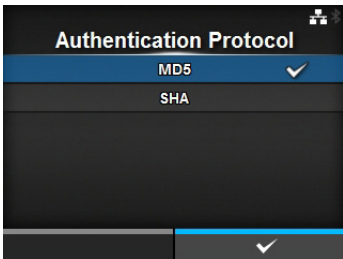
Protokół uwierzytelniania	
<p><i>Interface > Network > Services > SNMP > Agent > Read-Write > Authentication Protocol</i></p> <p>Ustawienie protokołu uwierzytelniania. Widoczne tylko, jeśli wybrano opcję Authentication lub Privacy w menu User Security.</p> <p>Opcje są następujące:</p> <ul style="list-style-type: none"> • MD5 • SHA 	

Hasło uwierzytelniania

Interface > Network > Services > SNMP > Agent > Read-Write > Authentication Passphrase

Ustawienie hasła uwierzytelniania.

Widoczne tylko, jeśli wybrano opcję **Authentication** lub **Privacy** w menu **User Security**.

Można wpisać od 0 do 32 znaków w tym liter, cyfr i symboli.

Domyślne ustawienie: mypassword

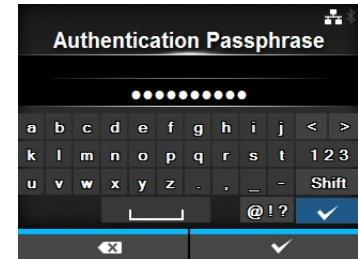

Protokół ochrony prywatności

Interface > Network > Services > SNMP > Agent > Read-Write > Privacy Protocol

Ustawienie protokołu ochrony poufności.

Widoczne tylko, jeśli wybrano opcję **Privacy** w menu **User Security**.

Opcje są następujące:

- **DES**
- **AES**

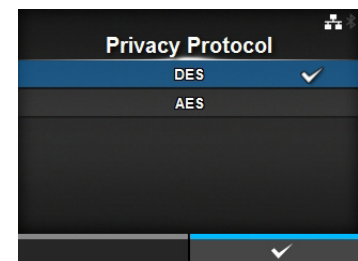

Hasło poufności

Interface > Network > Services > SNMP > Agent > Read-Write > Privacy Passphrase

Ustawienie hasła poufności.

Widoczne tylko, jeśli wybrano opcję **Privacy** w menu **User Security**.

Można wpisać od 8 do 32 znaków w tym liter, cyfr i symboli.

Domyślne ustawienie: mypassword



Pułapki		
<p><i>Interface > Network > Services > SNMP > Traps</i></p> <p>Ustawienie funkcji pułapek. Opcje ustawienia są następujące:</p>		
1	Włączone	Funkcja pułapek będzie używana.
2	Wersja SNMP	Ustawienie wersji protokołu SNMP.
3	Wersja IP	Ustawienie wersji protokołu IP.
4	Cele	Ustawienie liczby obiektów docelowych pułapek.
5	Cel 1	Ustawienie adresu 1 obiektu docelowego pułapek.
6	Cel 2	Ustawienie adresu 2 obiektu docelowego pułapek. *Widoczne tylko, jeśli wybrano opcję 2 lub 3 w menu Destination .
7	Cel 3	Ustawienie adresu 3 obiektu docelowego pułapek. *Widoczne tylko, jeśli wybrano opcję 3 w menu Destination .
8	Grupa	Ustawienie nazwy grupy dla pułapki. *Widoczne tylko, jeśli wybrano opcję 1 lub 2c w menu SNMP Version .
9	Użytkownik	Ustawienie nazwy użytkownika dla pułapki. *Widoczne tylko, jeśli wybrano opcję 3 w menu SNMP Version .
10	ID silnika	Ustawienie ID silnika. *Widoczne tylko, jeśli wybrano opcję 3 w menu SNMP Version .
11	Zabezpieczenia	Ustawienie poziomu zabezpieczeń. *Widoczne tylko, jeśli wybrano opcję 3 w menu SNMP Version .
12	Protokół uwierzytelniania	Ustawienie protokołu uwierzytelniania. *Widoczne tylko, jeśli wybrano opcję Authentication lub Privacy w menu Security .
13	Hasło uwierzytelniania	Ustawienie hasła uwierzytelniania. *Widoczne tylko, jeśli wybrano opcję Authentication lub Privacy w menu Security .
14	Protokół ochrony prywatności	Ustawienie protokołu ochrony poufności. *Widoczne tylko, jeśli wybrano opcję Privacy w menu Security .
15	Hasło poufności	Ustawienie hasła poufności. *Widoczne tylko, jeśli wybrano opcję Privacy w menu Security .

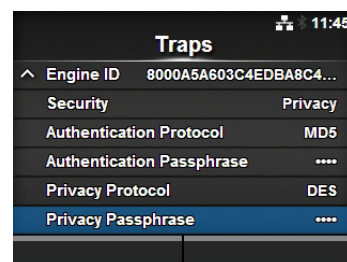
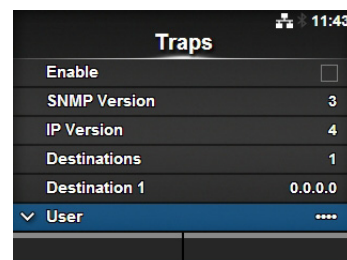
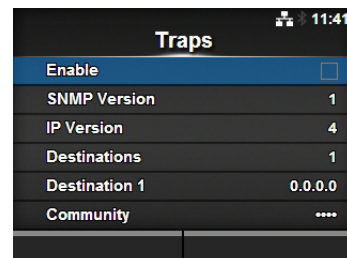

Włączenie

Interface > Network > Services > SNMP > Traps > Enable

Włączenie lub wyłączenie funkcji pułapek.

Opcje są następujące:

- **Enabled**: funkcja pułapek zostanie włączona.
- **Disabled**: funkcja pułapek zostanie wyłączona.

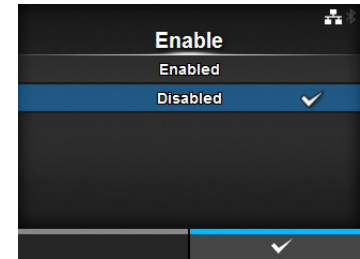

Wersja SNMP

Interface > Network > Services > SNMP > Traps > SNMP Version

Ustawienie wersji protokołu SNMP.

Opcje są następujące:

- 1
- 2c
- 3

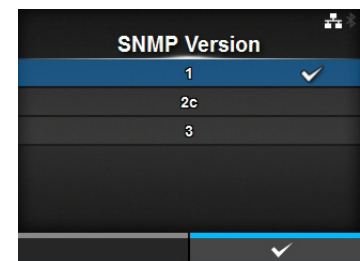

Wersja protokołu IP

Interface > Network > Services > SNMP > Traps > IP Version

Ustawienie wersji protokołu IP.

Opcje są następujące:

- 4
- 6

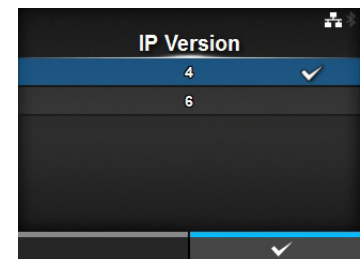

Cele

Interface > Network > Services > SNMP > Traps > Destinations

Ustawienie liczby obiektów docelowych pułapek.

Zakres ustawień wynosi od 1 do 3.

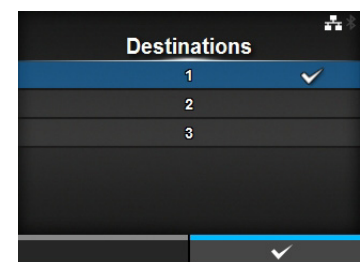

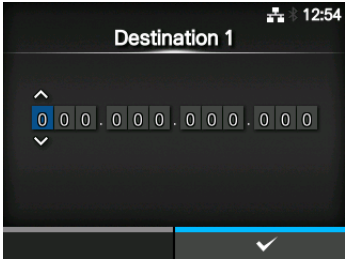
Cel 1	
<p><i>Interface > Network > Services > SNMP > Traps > Destination 1</i></p> <p>Ustawienie adresu 1 obiektu docelowego pułapek.</p>	

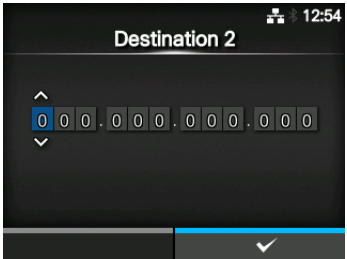
Cel 2	
<p><i>Interface > Network > Services > SNMP > Traps > Destination 2</i></p> <p>Ustawienie adresu 2 obiektu docelowego pułapek. Widoczne tylko, jeśli wybrano opcję 2 lub 3 w menu Destination.</p>	

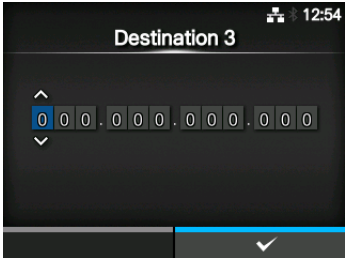
Cel 3	
<p><i>Interface > Network > Services > SNMP > Traps > Destination 3</i></p> <p>Ustawienie adresu 3 obiektu docelowego pułapek. Widoczne tylko, jeśli wybrano opcję 3 w menu Destination.</p>	

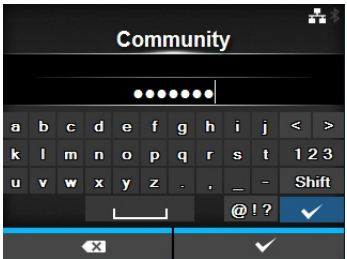
Grupa	
<p><i>Interface > Network > Services > SNMP > Traps > Community</i></p> <p>Ustawienie nazwy grupy dla pułapki. Widoczne tylko, jeśli wybrano opcję 1 lub 2c w menu SNMP Version. Można wpisać od 1 do 32 znaków w tym liter, cyfr i symboli. Domyślne ustawienie: trapcom</p>	

Użytkownik

Interface > Network > Services > SNMP > Traps > User

Ustawienie nazwy użytkownika dla pułapki.
Widoczne tylko, jeśli wybrano opcję **3** w menu **SNMP Version**.
Można wpisać od 1 do 32 znaków w tym liter, cyfr i symboli.
Domyślne ustawienie: trapuser



ID silnika

Interface > Network > Services > SNMP > Traps > Engine ID

Ustawienie ID silnika.
Widoczne tylko, jeśli wybrano opcję **3** w menu **SNMP Version**.
Ustawienie początkowe: Utworzony z adresu MAC.

Można wpisać od 10 do 64 znaków heksadecymalnych (tylko parzysta liczba znaków).

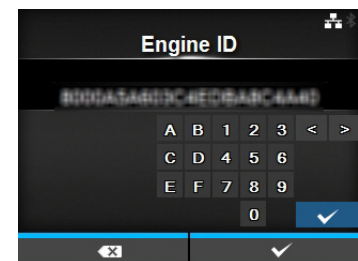

Zabezpieczenia

Interface > Network > Services > SNMP > Traps > Security

Ustawienie poziomu zabezpieczeń.
Widoczne tylko, jeśli wybrano opcję **3** w menu **SNMP Version**.
Opcje są następujące:

- **None**
- **Authentication**
- **Privacy**

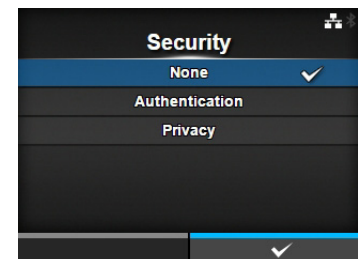

Protokół uwierzytelniania

Interface > Network > Services > SNMP > Traps > Authentication Protocol

Ustawienie protokołu uwierzytelniania.
Widoczne tylko, jeśli wybrano opcję **Authentication** lub **Privacy** w menu **Security**.
Opcje są następujące:

- **MD5**
- **SHA**

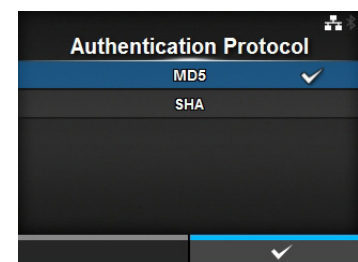

Hasło uwierzytelniania

Interface > Network > Services > SNMP > Traps > Authentication Passphrase

Ustawienie hasła uwierzytelniania.

Widoczne tylko, jeśli wybrano opcję **Authentication** lub **Privacy** w menu **Security**.

Można wpisać od 0 do 32 znaków w tym liter, cyfr i symboli.

Domyślne ustawienie: mypassword

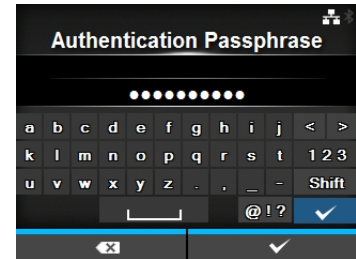

Protokół ochrony prywatności

Interface > Network > Services > SNMP > Traps > Privacy Protocol

Ustawienie protokołu ochrony poufności.

Widoczne tylko, jeśli wybrano opcję **Privacy** w menu **Security**.

Opcje są następujące:

- **DES**
- **AES**

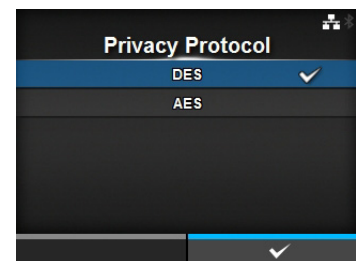

Hasło poufności

Interface > Network > Services > SNMP > Traps > Privacy Passphrase

Ustawienie hasła poufności.

Widoczne tylko, jeśli wybrano opcję **Privacy** w menu **Security**.

Można wpisać od 8 do 32 znaków w tym liter, cyfr i symboli.

Domyślne ustawienie: mypassword



Zaawansowane		
<p><i>Interface > Network > Advanced</i></p> <p>Ustawienie zaawansowanych funkcji interfejsu. Pozycja ustawień jest następująca:</p>		
1	Zawiadomienie ARP	Ustawienie zawiadomienia ARP.

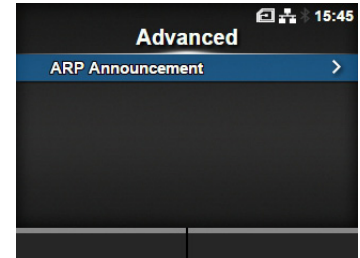

Zawiadomienie ARP		
<p><i>Interface > Network > Advanced > ARP Announcement</i></p> <p>Ustawienie funkcji zawiadomienia ARP. Zawiadomienia ARP to wygodny sposób aktualizacji mapowania adresów sprzętowych przez inne hosty w przypadku zmiany adresu IP lub MAC nadawcy. Opcje ustawienia są następujące:</p>		
1	Dodatkowe	Włączenie lub wyłączenie dodatkowych zawiadomień ARP.
2	Okresowe	Ustawienie okresowej aktywacji funkcji zawiadomienia ARP.

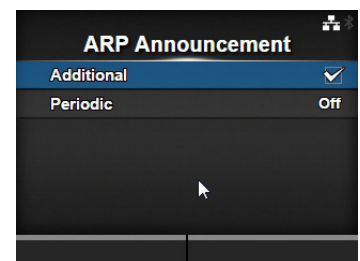

Dodatkowe		
<p><i>Interface > Network > Advanced > ARP Announcement > Additional</i></p> <p>Ustawienie dodatkowego zawiadomienia ARP. Opcje są następujące:</p> <ul style="list-style-type: none"> • Enabled: Włączenie dodatkowego zawiadomienia ARP. Zawiadomienie ARP jest wysyłane 1, 2, 4, 8 i 16 sekund po połączeniu/przypisaniu DHCP. • Disabled: Wyłączenie dodatkowego zawiadomienia ARP. Zawiadomienie ARP jest wysyłane tylko 1 sekundę po połączeniu/przypisaniu DHCP. 		

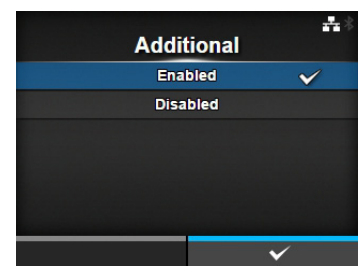

Okresowe		
<p><i>Interface > Network > Advanced > ARP Announcement > Periodic</i></p> <p>Ustawienie okresu wysyłania zawiadomienia ARP w zakresie od 0 do 600 sekund.</p> <p>Ustawienie początkowe: 0</p>		

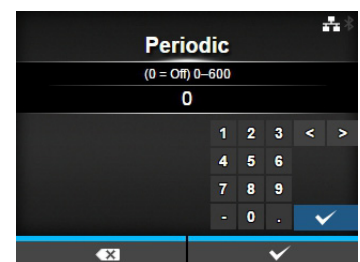

IEEE1284		
<i>Interface > IEEE1284</i> Wybór połączenia IEEE1284. Opcje ustawienia są następujące:		
1	Sterowanie przepływem	Ustawienie protokołu komunikacji.
2	BCC	Ustawienie funkcji kontroli BCC. *Widoczne tylko, jeśli wybrano opcję Status5 w menu Flow Control .

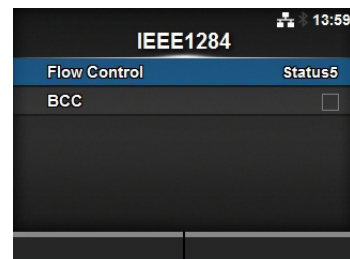

Sterowanie przepływem		
<i>Interface > IEEE1284 > Flow Control</i> Ustawienie protokołu komunikacji. Opcje są następujące: <ul style="list-style-type: none"> • Status4 Multi • Status5 • None 		

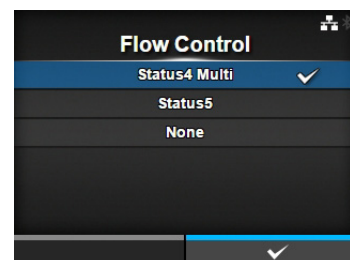

BCC		
<i>Interface > IEEE1284 > BCC</i> Włączenie lub wyłączenie funkcji BCC. Widoczne tylko, jeśli wybrano opcję Status5 w menu Flow Control . Opcje są następujące: <ul style="list-style-type: none"> • Enabled: funkcja kontroli BCC zostanie włączona. • Disabled: funkcja kontroli BCC zostanie wyłączona. 		

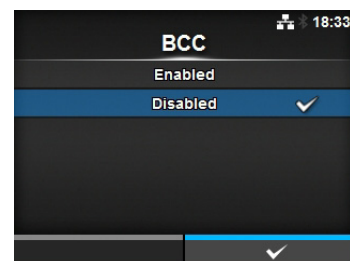

RS-232C		
<i>Interface > RS-232C</i> Wybór połączenia RS-232C. Opcje ustawienia są następujące:		
1	Prędkość transmisji w b/s	Ustawienie prędkości komunikacji.
2	Parametry	Ustawienie parametrów danych.
3	Sterowanie przepływem	Ustawienie protokołu komunikacji.
4	BCC	Ustawienie funkcji kontroli BCC. *Widoczne tylko, jeśli wybrano opcję Status5 w menu Flow Control .

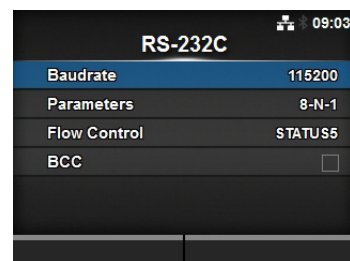

Prędkość transmisji w b/s

Interface > RS-232C > Baudrate

Ustawienie prędkości transmisji w b/s.
Opcje są następujące:

- 2400
- 4800
- 9600
- 19200
- 38400
- 57600
- 115200

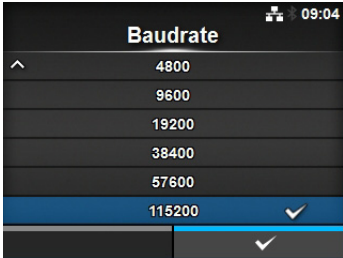

Parametry

Interface > RS-232C > Parameters

Ustawienie parametru danych.
Opcje są następujące:
Konfiguracje parametrów podano w poniższej tabeli.

- 8-N-1
- 8-O-1
- 8-E-1
- 8-N-2
- 8-O-2
- 8-E-2
- 7-N-1
- 7-O-1
- 7-E-1
- 7-N-2
- 7-O-2
- 7-E-2

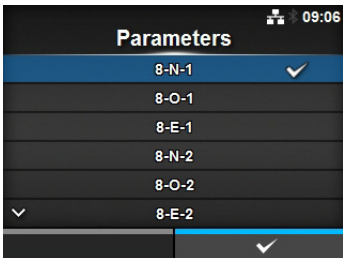

Lista konfiguracji parametrów

Parametr	Długość danych w bitach	Parzystość	Liczba bitów zatrzymania
8-N-1	8	NONE	1
8-O-1	8	ODD	1
8-E-1	8	EVEN	1
8-N-2	8	NONE	2
8-O-2	8	ODD	2
8-E-2	8	EVEN	2
7-N-1	7	NONE	1
7-O-1	7	ODD	1
7-E-1	7	EVEN	1
7-N-2	7	NONE	2
7-O-2	7	ODD	2
7-E-2	7	EVEN	2

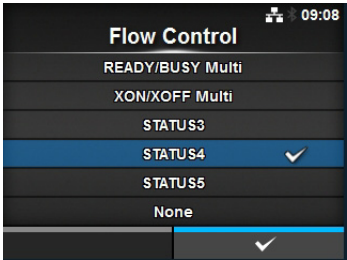
Sterowanie przepływem	
<p><i>Interface > RS-232C > Flow Control</i></p> <p>Ustawienie protokołu komunikacji. Opcje są następujące:</p> <ul style="list-style-type: none"> • READY/BUSY Multi • XON/XOFF Multi • STATUS3 • STATUS4 • STATUS5 • None 	

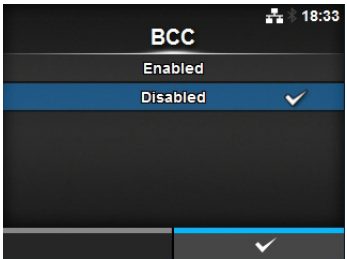
BCC	
<p><i>Interface > RS-232C > BCC</i></p> <p>Włączenie lub wyłączenie funkcji BCC. Widoczne tylko, jeśli wybrano opcję Status5 w menu Flow Control. Opcje są następujące:</p> <ul style="list-style-type: none"> • Enabled: funkcja kontroli BCC zostanie włączona. • Disabled: funkcja kontroli BCC zostanie wyłączona. 	

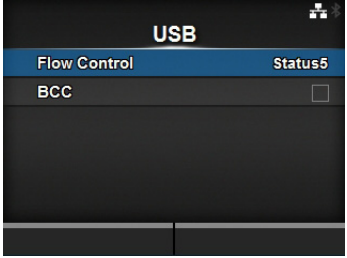
USB			
<p><i>Interface > USB</i></p> <p>Wybór połączenia USB. Opcje ustawienia są następujące:</p>			
1	Sterowanie przepływem	Ustawienie protokołu komunikacji.	
2	BCC	Ustawienie funkcji kontroli BCC. *Widoczne tylko, jeśli wybrano opcję Status5 w menu Flow Control .	

Sterowanie przepływem	
<p><i>Interface > USB > Flow Control</i></p> <p>Ustawienie protokołu komunikacji. Opcje są następujące:</p> <ul style="list-style-type: none"> • Status4 • Status5 • None 	

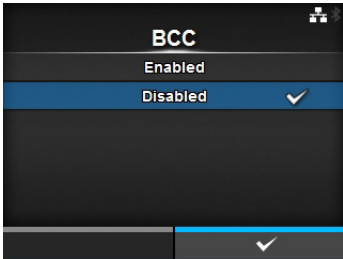
BCC	
<p><i>Interface > USB > BCC</i></p> <p>Włączenie lub wyłączenie funkcji BCC. Widoczne tylko, jeśli wybrano opcję Status5 w menu Flow Control. Opcje są następujące:</p> <ul style="list-style-type: none"> • Enabled: funkcja kontroli BCC zostanie włączona. • Disabled: funkcja kontroli BCC zostanie wyłączona. 	
	

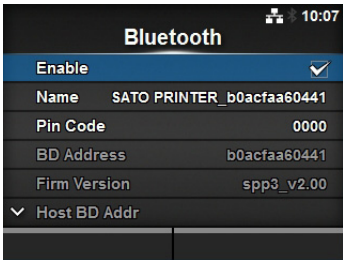
Bluetooth		
<p><i>Interface > Bluetooth</i></p> <p>Wybór ustawień połączenia Bluetooth. Opcje ustawienia są następujące:</p>		
1	Włączone	Włączenie lub wyłączenie funkcji Bluetooth.
2	Nazwa	Przypisanie nazwy urządzenia do drukarki.
3	Kod PIN	Ustawienie kodu PIN.
4	Adres BD	Wyświetlanie adresu BD drukarki. (Tego adresu nie można zmienić.)
5	Wersja oprogramowania wbudowanego	Wyświetlanie wersji oprogramowania wbudowanego Bluetooth. (Tej wartości nie można zmienić.)
6	Adres BD hosta	Pozwala sprawdzić adres BD hosta.
7	Uwierzytelnienie	Ustawienie poziomu uwierzytelniania.
8	ISI	Ustawienie parametru komunikacji ISI.
9	ISW	Ustawienie parametru komunikacji ISW.
10	PSI	Ustawienie parametru komunikacji PSI.
11	PSW	Ustawienie parametru komunikacji PSW.
12	Tryb CRC	Ustawienie funkcji kontroli CRC.
13	Sterowanie przepływem	Ustawienie protokołu komunikacji.
		

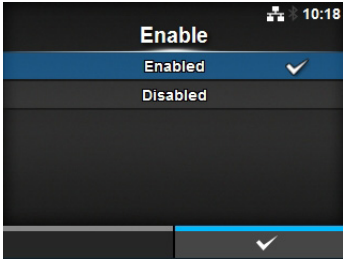
Włączenie	
<p><i>Interface > Bluetooth > Enable</i></p> <p>Włączenie lub wyłączenie funkcji Bluetooth. Opcje są następujące:</p> <ul style="list-style-type: none"> • Enabled: funkcja Bluetooth zostanie włączona. • Disabled: funkcja Bluetooth zostanie wyłączona. 	
	

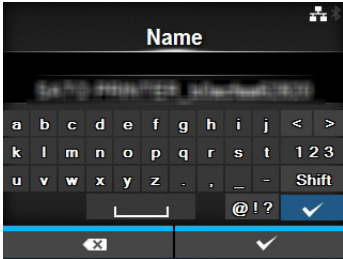
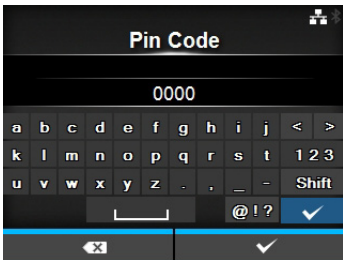
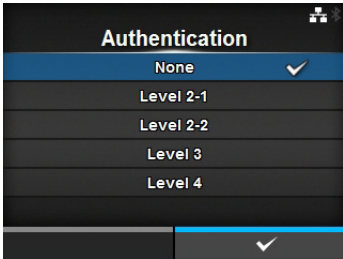
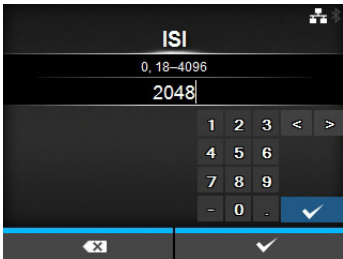
Nazwa	
<p><i>Interface > Bluetooth > Name</i></p> <p>Przypisanie nazwy urządzenia do drukarki. Może zawierać od 1 do 53 znaków w tym litery (małe i wielkie), cyfry i symbole.</p>	
Kod PIN	
<p><i>Interface > Bluetooth > Pin Code</i></p> <p>Ustawienie kodu PIN. Może zawierać od 4 do 16 znaków w tym litery (małe i wielkie), cyfry i symbole.</p>	
Uwierzytelnianie	
<p><i>Interface > Bluetooth > Authentication</i></p> <p>Ustawienie poziomu uwierzytelniania. Opcje są następujące:</p> <ul style="list-style-type: none">• None• Level 2-1• Level 2-2• Level 3• Level 4	
ISI	
<p><i>Interface > Bluetooth > ISI</i></p> <p>Ustawienie parametru komunikacji ISI. Zakres ustawień wynosi 0 lub od 18 do 4096. Trzeba ustawić wartość wyższą niż wartość nastawy parametru komunikacji ISW.</p>	

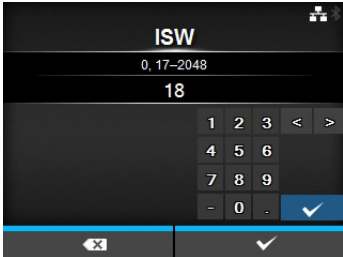
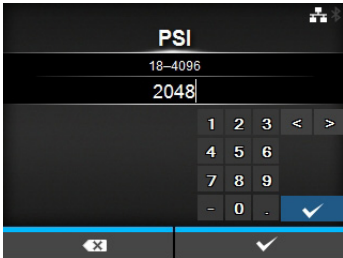
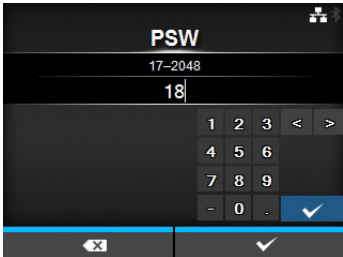
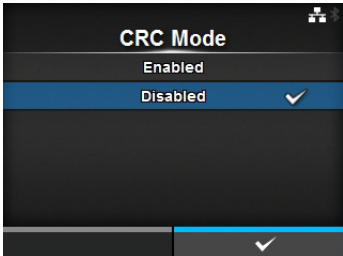
ISW	
<p><i>Interface > Bluetooth > ISW</i></p> <p>Ustawienie parametru komunikacji ISW. Zakres ustawień wynosi 0 lub od 17 do 4096. Trzeba ustawić wartość niższą niż wartość nastawy parametru komunikacji ISW.</p>	
PSI	
<p><i>Interface > Bluetooth > PSI</i></p> <p>Ustawienie parametru komunikacji PSI. Zakres ustawień wynosi od 18 do 4096. Trzeba ustawić wartość wyższą niż wartość nastawy parametru komunikacji PSW.</p>	
PSW	
<p><i>Interface > Bluetooth > PSW</i></p> <p>Ustawienie parametru komunikacji PSW. Zakres ustawień wynosi od 17 do 4096. Trzeba ustawić wartość niższą niż wartość nastawy parametru komunikacji PSI.</p>	
Tryb CRC	
<p><i>Interface > Bluetooth > CRC Mode</i></p> <p>Włączenie lub wyłączenie funkcji CRC. Opcje są następujące:</p> <ul style="list-style-type: none"> • Enabled: funkcja CRC zostanie włączona. • Disabled: funkcja CRC zostanie wyłączona. 	

Sterowanie przepływem

Interface > Bluetooth > Flow Control

Ustawienie protokołu komunikacji.

Opcje są następujące:

- **Status3**
- **Status4 Multi**
- **None**

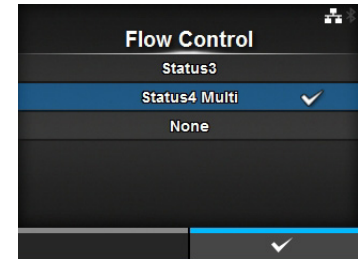

Ignorowanie CR/LF

Interface > Ignore CR/LF

Decyduje o tym, czy kod CR/LF w odebranych danych będzie ignorowany czy akceptowany.

Opcje są następujące:

- **Enabled**: kod CR/LF będzie ignorowany.
- **Disabled**: kod CR/LF nie będzie ignorowany.

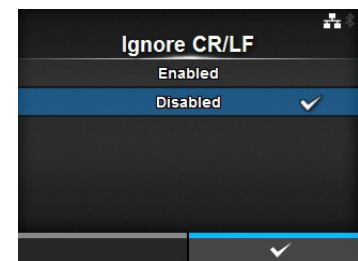

Ignorowanie CAN/DLE

Interface > Ignore CAN/DLE

Decyduje o tym, czy kod CAN/DLE w odebranych danych będzie ignorowany czy akceptowany.

Opcje są następujące:

- **Enabled**: kod CAN/DLE będzie ignorowany.
- **Disabled**: kod CAN/DLE nie będzie ignorowany.

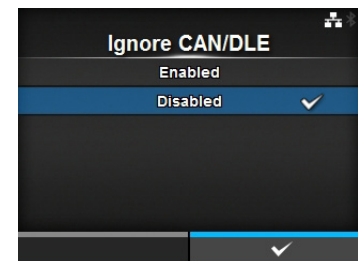

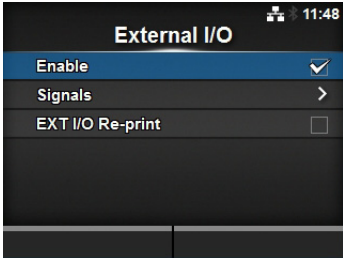
Zewnętrzne we/wy			
<p><i>Interface > External I/O</i></p> <p>Jako interfejs komunikacji między komputerem sterującym a drukarką używany będzie terminal zewnętrzny (EXT). Opcje ustawienia są następujące:</p>			
1	Włączone	Włączenie lub wyłączenie terminala zewnętrznego.	
2	Sygnaly	Ustawienie zewnętrznego sygnału. *Widoczne tylko, jeśli wybrano opcję Enabled w menu Enable .	
3	Reprint zewn. we/wy	Ustawienie funkcji reprint korzystającej z zewnętrznego terminala.	

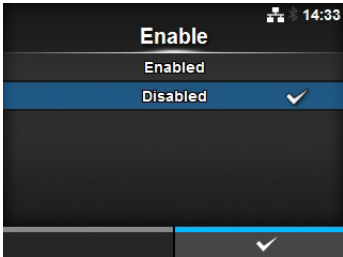
Włączenie		
<p><i>Interface > External I/O > Enable</i></p> <p>Włączenie lub wyłączenie terminala zewnętrznego. Opcje są następujące:</p> <ul style="list-style-type: none"> • Enabled: funkcja zewnętrznego sygnału (EXT) będzie włączona. • Disabled: funkcja zewnętrznego sygnału (EXT) będzie wyłączona. 		

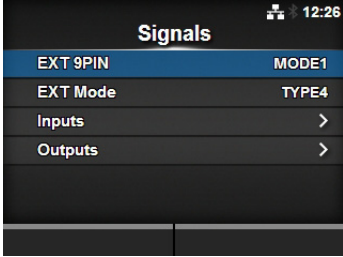
Sygnaly			
<p><i>Interface > External I/O > Signals</i></p> <p>Ustawienie zewnętrznego sygnału. Widoczne tylko, jeśli wybrano opcję Enabled w menu Enable. Opcje ustawienia są następujące:</p>			
1	EXT 9PIN	Ustawienie sygnału wyjściowego EXT 9PIN.	
2	Tryb EXT	Ustawienie trybu zewnętrznego sygnału.	
3	Wejścia	Ustawienie numeru styku wejściowego sygnału rozpoczęcia drukowania/reprintu.	
4	Wyjścia	Ustawienie numeru styku wyjściowego sygnału.	

EXT 9PIN

Interface > External I/O > Signals > EXT 9PIN

Ustawienie sygnału wyjściowego EXT 9PIN.

Opcje są następujące:

- **MODE1**: sygnał wyjściowy jest „aktywny”, jeśli istnieją pozostałe dane wydruku bez błędu w trybie online.
- **MODE2**: sygnał wyjściowy jest „aktywny”, gdy drukarka jest w trybie ONLINE.

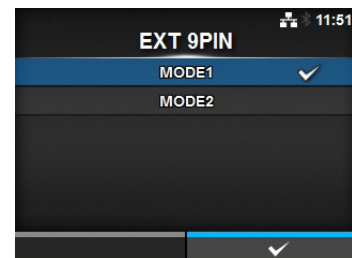
**Tryb EXT**

Interface > External I/O > Signals > EXT Mode

Wybór rodzaju zewnętrznego sygnału (EXT).

Opcje są następujące:

- **TYPE1**
- **TYPE2**
- **TYPE3**
- **TYPE4**

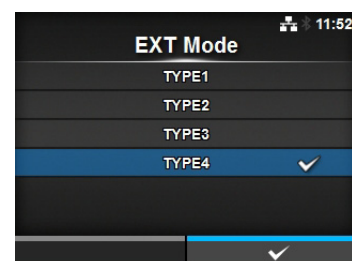

Typ	Szczegóły operacji
TYPE1	Sygnał zakończenia drukowania (PREND) ma stan wysoki przed wydrukowaniem etykiety, który zmienia się na stan niski po zakończeniu drukowania. Stan sygnału zmienia się na wysoki po 20 ms.
TYPE2	Sygnał zakończenia drukowania (PREND) ma stan niski przed wydrukowaniem etykiety, który zmienia się na stan wysoki po zakończeniu drukowania. Stan sygnału zmienia się na niski po 20 ms.
TYPE3	Sygnał zakończenia drukowania (PREND) ma stan wysoki przed wydrukowaniem etykiety, następnie stan niski w okresie od rozpoczęcia do zakończenia drukowania, a po zakończeniu drukowania zmienia się ponownie na stan wysoki.
TYPE4	Sygnał zakończenia drukowania (PREND) ma stan niski przed wydrukowaniem etykiety, następnie stan wysoki w okresie od rozpoczęcia do zakończenia drukowania, a po zakończeniu drukowania zmienia się ponownie na stan niski.

*Patrz [Tabela synchronizacji sygnału wyjściowego EXT](#), którą zawiera [Rozdział 7.7.6 Interfejs zewnętrznego sygnału \(EXT\)](#).

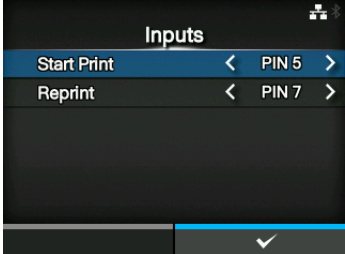
Wejścia			
<p><i>Interface > External I/O > Signals > Inputs</i></p> <p>Ustawienie numeru styku wejściowego sygnału rozpoczęcia drukowania/reprintu.</p> <p>Za pomocą przycisków ▲/▼ zaznaczyć opcję, która ma zostać zmieniona, a następnie za pomocą przycisków ◀/▶ zmienić numer styku.</p> <p>Nacisnąć przycisk ↵, aby zapisać ustawienia i wrócić do menu Signals. Opcje ustawienia są następujące:</p>			
1	Rozpoczęcie drukowania	<p>Ustawienie numeru styku wejściowego sygnału rozpoczęcia drukowania.</p> <p>Opcje są następujące:</p> <ul style="list-style-type: none"> • PIN5: ustawienie 5PIN jako sygnału rozpoczęcia drukowania. • PIN7: ustawienie 7PIN jako sygnału rozpoczęcia drukowania. 	
2	Reprint	<p>Ustawienie numeru styku wejściowego sygnału reprintu.</p> <p>Opcje są następujące:</p> <ul style="list-style-type: none"> • PIN5: ustawienie 5PIN jako sygnału reprintu. • PIN7: ustawienie 7PIN jako sygnału reprintu. 	
<p>Uwaga</p> <p>Nie można ustawić wejść na tym samym numerze styku. W przypadku próby przypisania takiego samego numeru, ustawienia wyróżnione zostaną kolorem czerwonym i nie będzie można ich zapisać.</p>			

Wyjścia		
<p><i>Interface > External I/O > Signals > Outputs</i></p> <p>Ustawienie numeru styku wyjściowego sygnału.</p> <p>Za pomocą przycisków ▲ / ▼ zaznaczyć opcję, która ma zostać zmieniona, a następnie za pomocą przycisków ◀ / ▶ zmienić numer styku.</p> <p>Nacisnąc przycisk ◀, aby zapisać ustawienia i wrócić do menu Signals.</p> <p>Opcje ustawienia są następujące:</p>		
1	<p>Koniec papieru/ Koniec papieru/taśmy (jeśli aktywny jest tryb RFID) (tylko CL4NX)</p>	<p>Ustawienie numeru styku wyjściowego sygnału końca papieru.</p> <p>Ustawienie numeru styku wyjściowego sygnału końca papieru/końca taśmy, jeśli zamontowany jest moduł RFID.</p>
2	<p>Koniec taśmy/ Błąd tagu RFID (jeśli aktywny jest tryb RFID) (tylko CL4NX)</p>	<p>Ustawienie numeru styku wyjściowego sygnału końca taśmy.</p> <p>Ustawienie numeru styku wyjściowego sygnału błędu tagu RFID, jeśli zamontowany jest moduł RFID.</p>
3	<p>Błąd maszyny/ Błąd maszyny/RFID (jeśli aktywny jest tryb RFID) (tylko CL4NX)</p>	<p>Ustawienie numeru styku wyjściowego sygnału błędu maszyny.</p> <p>Ustawienie numeru styku wyjściowego sygnału błędu maszyny/RFID, jeśli zamontowany jest moduł RFID.</p>
4	<p>Drukowanie zakończone</p>	<p>Ustawienie numeru styku wyjściowego sygnału zakończenia drukowania.</p>
5	<p>Ilość/Offline</p>	<p>Opcja Qty wyświetlana jest, jeśli wybrano opcję MODE1 w menu EXT 9PIN.</p> <p>Opcja Offline wyświetlana jest, jeśli wybrano opcję MODE2 w menu EXT 9PIN.</p> <p>Ustawienie numeru styku wyjściowego sygnału ilości/offline.</p>
6	<p>Bliski koniec taśmy</p>	<p>Ustawienie numeru styku wyjściowego sygnału bliskiego końca taśmy.</p>
7	<p>Dyspenser</p>	<p>Ustawienie numeru styku wyjściowego sygnału dyspensera.</p> <p>*Aby użyć tego sygnału, należy podłączyć dyspenser lub zestaw do etykiet bezpodkładowych (tylko CL4NX).</p>
<p>Opcje każdego z wyjść sygnału są następujące:</p> <ul style="list-style-type: none"> • PIN1: ustawienie 1PIN jako wybranego sygnału. • PIN3: ustawienie 3PIN jako wybranego sygnału. • PIN4: ustawienie 4PIN jako wybranego sygnału. • PIN6: ustawienie 6PIN jako wybranego sygnału. • PIN9: ustawienie 9PIN jako wybranego sygnału. • PIN10: ustawienie 10PIN jako wybranego sygnału. • OFF: wyłączenie wybranego sygnału. 		
<p>Uwaga</p> <p>Nie można ustawić wyjść na tym samym numerze styku. W przypadku próby przypisania takiego samego numeru, ustawienia wyróżnione zostaną kolorem czerwonym i nie będzie można ich zapisać.</p>		

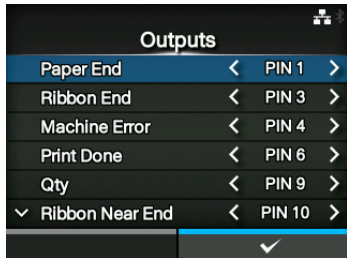

(Jeżeli tryb RFID jest aktywny) (tylko CL4NX)

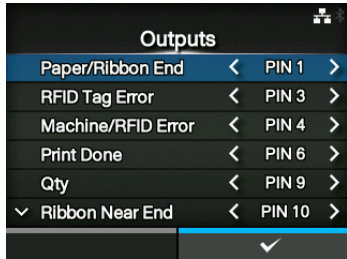

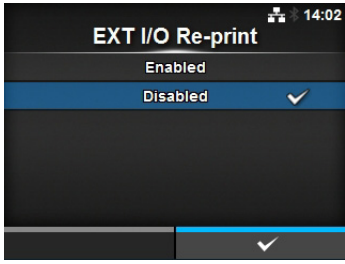
Reprint zewn. we/wy	
<p><i>Interface > External I/O > EXT I/O Re-print</i></p> <p>Ustawienie funkcji reprint korzystającej z zewnętrznego terminala. Opcje są następujące:</p> <ul style="list-style-type: none"> • Enabled: funkcja reprint zostanie włączona. • Disabled: funkcja reprint zostanie wyłączona. 	

RFID (tylko CL4NX)		
<p><i>Interface > RFID</i></p> <p>Wykonać ustawienia RFID. *Widoczne tylko w przypadku modeli z RFID.</p> <p>Opcje ustawienia są następujące:</p>		
1	Zasięg anteny	Ustawienie zasięgu anteny.
2	Moc zapisu	Ustawienie mocy anteny używanej podczas zapisywania danych na tagu RFID.
3	Moc odczytu	Ustawienie mocy anteny używanej podczas odczytywania danych z tagu RFID.
4	Przesunięcie tagu	Ustawienie przesunięcia tagu.
5	Model czytnika	Wyświetla model modułu RFID.
6	Wersja czytnika	Wyświetla wersję oprogramowania wbudowanego modułu RFID.
7	Widok	Wyświetla dane tagu RFID.
8	Tryb ponawiania próby	Ustawianie trybu reakcji na błąd RFID.
9	Liczba ponownych prób	Ustawianie liczby reprintów w przypadku błędu RFID.
10	Zaznaczanie złych tagów	Ustawianie drukowania błędu RFID.
11	MCS	Włączenie strategii Multi vendor Chip-based Serialization.
12	Ostrzeżenie o niezgodności z RFID	Włączenie komunikatu ostrzegawczego dotyczącego niezgodności RFID.
13	Rejestrowanie danych RFID	Włączenie funkcji rejestrowania danych RFID.
14	Dane do rejestrowania	Ustawienie danych, które będą rejestrowane.
15	Tryb błędu wyjścia	Ustawianie sygnału wyjściowego błędu RFID.
16	Długość impulsu	Ustawianie długości impulsu sygnału wyjściowego błędu RFID.
17	Liczniki	Ustawianie licznika RFID.

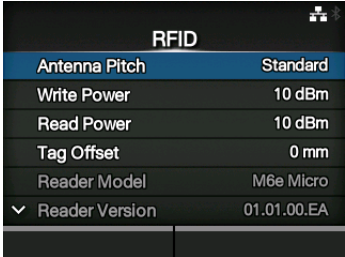

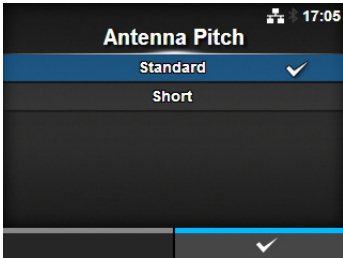
Zasięg anteny UHF HF	
<p><i>Interface > RFID > Antenna Pitch</i></p> <p>Zasięg anteny należy ustawić według Instrukcji konfigurowania chipu. Więcej informacji znaleźć można pod następującym adresem URL: http://www.satoworldwide.com/rfid/</p> <p>Opcje są następujące:</p> <ul style="list-style-type: none"> • Standardowa • Krótki <p>*Widoczne tylko, gdy moduł pracuje na częstotliwości UHF.</p>	

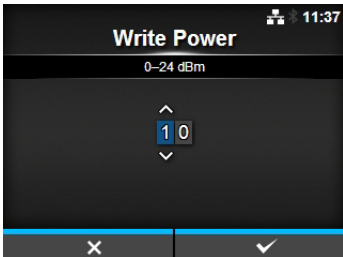
Moc zapisu UHF HF	
<p><i>Interface > RFID > Write Power</i></p> <p>Ustawienie mocy działania anteny podczas zapisywania danych na tagu RFID według Instrukcji konfigurowania chipu. Więcej informacji znaleźć można pod następującym adresem URL: http://www.satoworldwide.com/rfid/</p> <p>Zakres ustawień wynosi od 0 do 24 dBm.</p> <p>*Widoczne tylko, gdy moduł pracuje na częstotliwości UHF.</p>	

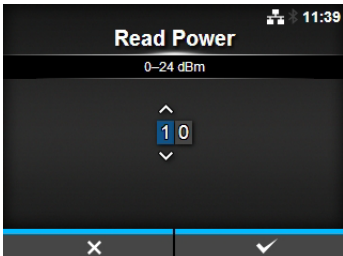
Moc odczytu UHF HF	
<p><i>Interface > RFID > Read Power</i></p> <p>Ustawienie mocy działania anteny podczas odczytu danych z tagu RFID według Instrukcji konfigurowania chipu. Więcej informacji znaleźć można pod następującym adresem URL: http://www.satoworldwide.com/rfid/</p> <p>Zakres ustawień wynosi od 0 do 24 dBm.</p> <p>*Widoczne tylko, gdy moduł pracuje na częstotliwości UHF.</p>	

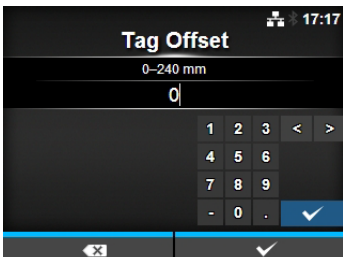
Przesunięcie tagu UHF HF	
<p><i>Interface > RFID > Tag Offset</i></p> <p>Ustawienie wartości przesunięcia tagu. Aby uzyskać pomoc na temat tej wartości, należy skontaktować się ze sprzedawcą. Zakres ustawień wynosi od 0 do 240 mm.</p>	

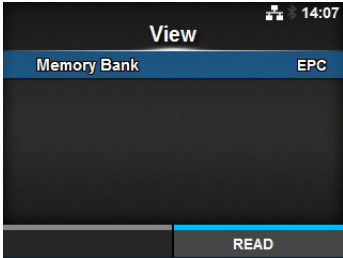
UHF HF	
<p>Widok</p> <p><i>Interface > RFID > View</i></p> <p>Wyświetlenie danych tagu RFID.</p> <p>Nacisnąć przycisk , aby przejść do ekranu Memory Bank.</p> <p>Nacisnąć prawy przycisk kontekstowy (READ), aby przejść do ekranu Data Reading, gdzie można odczytać dane.</p> <p>Na ekranie Data Reading można nacisnąć prawy przycisk kontekstowy, aby podać nośnik i odczytać dane następnej etykiety.</p>	

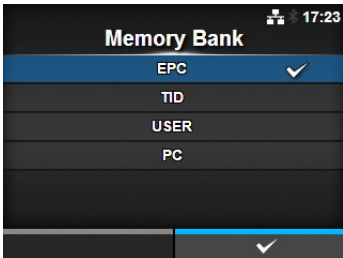
UHF HF	
<p>Bank pamięci</p> <p><i>Interface > RFID > View > Memory Bank</i></p> <p>Ustawienie odczytywanego obszaru pamięci tagu RFID. Odczytywać można następujące obszary pamięci:</p> <p>Jeżeli zainstalowany jest moduł UHF.</p> <ul style="list-style-type: none"> • EPC: obszar EPC • TID: obszar TID • USER: obszar USER • PC: obszar PC/AFI <p>Jeżeli zainstalowany jest moduł HF.</p> <ul style="list-style-type: none"> • USER: obszar USER • UID: obszar UID <p>Na ekranie Data Reading można nacisnąć prawy przycisk kontekstowy (FEED), aby podać nośnik i odczytać dane następnej etykiety.</p>	

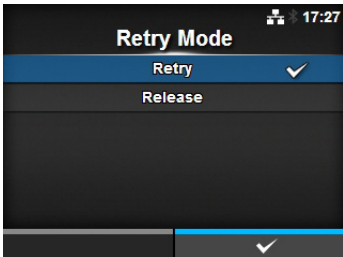
UHF HF	
<p>Tryb ponawiania próby</p> <p><i>Interface > RFID > Retry Mode</i></p> <p>Ustawianie trybu reakcji na błąd RFID.</p> <p>Opcje są następujące:</p> <ul style="list-style-type: none"> • Retry: w przypadku błędu RFID drukowanie powtarzane jest tyle razy, ile wynosi wartość liczby ponownych prób. Jeśli błąd RFID występował będzie nadal, drukowanie zostanie przerwane. Jeśli jednak jako liczbę ponownych prób ustawiono 0, wyświetlany będzie ekran błędu RFID i drukowanie będzie kontynuowane. • Release: drukowanie nie będzie powtarzane. Wyświetlony zostanie ekran RFID i drukowanie kontynuowane będzie od następnego elementu. Jeśli błąd RFID występował będzie nadal i osiągnięta zostanie maksymalna liczba ponownych prób, drukowanie zostanie przerwane. 	

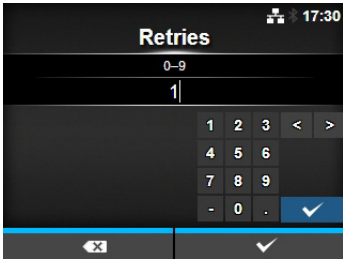
Liczba ponownych prób		UHF HF
<p><i>Interface > RFID > Retries</i></p> <p>Ustawianie liczby prób reprintu w przypadku błędu RFID. Zakres ustawień wynosi od 0 do 9. Jeśli ustawiona zostanie wartość 0, wyświetlony zostanie ekran błędu RFID i drukowanie będzie kontynuowane.</p>		

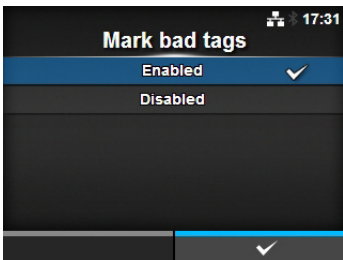
Zaznaczanie złych tagów		UHF HF
<p><i>Interface > RFID > Mark bad tags</i></p> <p>Ustawianie drukowania błędu RFID.</p> <ul style="list-style-type: none"> • Enabled: funkcja drukowania błędu RFID zostanie włączona. • Disabled: funkcja drukowania błędu RFID zostanie wyłączona. <p>Szczegółowy opis funkcji drukowania błędów RFID zawiera Rozdział 7.5.1 Drukowanie błędów tagów RFID.</p>		

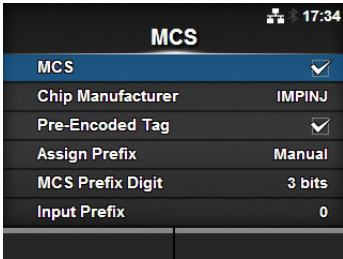
MCS			UHF HF
<p><i>Interface > RFID > MCS</i></p> <p>Włączenie strategii Multi vendor Chip-based Serialization. Widoczne tylko, gdy moduł pracuje na częstotliwości UHF. Opcje ustawienia są następujące:</p>			
1	MCS	Włączenie lub wyłączenie strategii Multi vendor Chip-based Serialization.	
2	Producent chipa	Ustawienie producenta chipa tagu RFID. *Widoczne tylko, jeśli wybrano opcję Enabled w menu MCS .	
3	Tag wstępnie zakodowany	Włączenie lub wyłączenie tagu wstępnie zakodowanego. *Widoczne tylko, jeśli wybrano opcję Enabled w menu MCS .	
4	Przypisywanie prefiksu	Ustawienie sposobu przypisywania trzycyfrowego prefiksu. *Widoczne tylko, jeśli wybrano opcję Enabled w menu MCS .	
5	Cyfra prefiksu MCS	Ustawienie liczby cyfr prefiksu danych. *Widoczne tylko, jeśli wybrano opcję Enabled w menu MCS .	
6	Prefiks wejścia	Ustawienie trzycyfrowego prefiksu. *Widoczne tylko, jeśli wybrano opcję Enabled w menu MCS .	

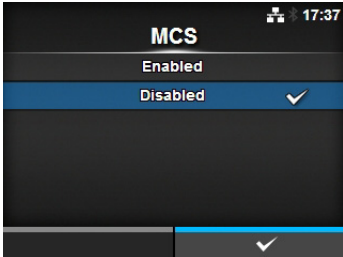
MCS UHF HF	
<p><i>Interface > RFID > MCS > MCS</i></p> <p>Włączenie lub wyłączenie strategii Multi vendor Chip-based Serialization.</p> <ul style="list-style-type: none"> • Enabled: strategia Multi vendor Chip-based Serialization zostanie włączona. • Disabled: strategia Multi vendor Chip-based Serialization zostanie wyłączona. 	

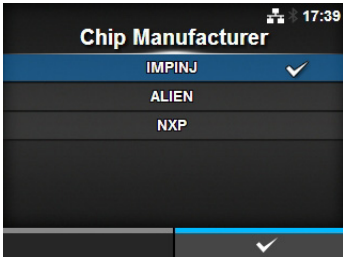
Producent chipa UHF HF	
<p><i>Interface > RFID > MCS > Chip Manufacturer</i></p> <p>Ustawienie producenta chipa tagu RFID. Widoczne tylko, jeśli wybrano opcję Enabled w menu MCS. Opcje są następujące:</p> <ul style="list-style-type: none"> • IMPINJ • ALIEN • NXP 	

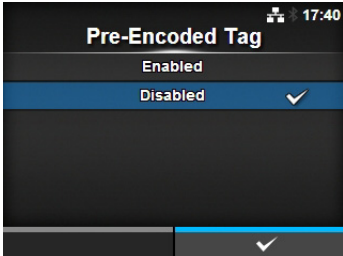
Tag wstępnie zakodowany UHF HF	
<p><i>Interface > RFID > MCS > Pre-Encoded Tag</i></p> <p>Włączenie lub wyłączenie tagu wstępnie zakodowanego. Widoczne tylko, jeśli wybrano opcję Enabled w menu MCS. Opcje są następujące:</p> <ul style="list-style-type: none"> • Enabled: tag wstępnie zakodowany zostanie włączony. • Disabled: tag wstępnie zakodowany zostanie wyłączony. 	

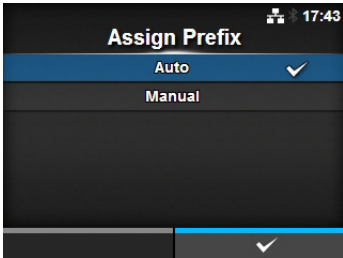
UHF HF	
Przypisywanie prefiksu	
<p><i>Interface > RFID > MCS > Assign Prefix</i></p> <p>Ustawienie sposobu przypisywania trzycyfrowego prefiksu. Widoczne tylko, jeśli wybrano opcję Enabled w menu MCS. Opcje są następujące:</p> <ul style="list-style-type: none"> • Auto: ustawienie zgodne z prefiksem używanym przez producenta chipa. • Manual: ustawienie prefiksu zależne od cyfry prefiksu MCS i prefiksu wejścia. <hr/> <p>Uwaga Nie jest wyświetlane, jeżeli producentem chipu jest NXP oraz włączono tag wstępnie zakodowany.</p>	

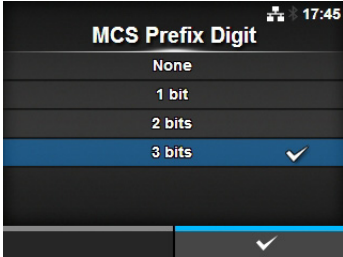
UHF HF	
Cyfra prefiksu MCS	
<p><i>Interface > RFID > MCS > MCS Prefix Digit</i></p> <p>Ustawienie liczby cyfr prefiksu danych. Ten ekran widoczny jest tylko, gdy wybrano opcję Manual w menu Assign Prefix. Opcje są następujące:</p> <ul style="list-style-type: none"> • None: Ustawienie liczby cyfr prefiksu danych na 0. Wszystkie 3 cyfry prefiksu będą zerami. • 1bit: Ustawienie liczby cyfr prefiksu danych jako 1. 2 dolne bity danych prefiksu będą zerami. • 2bits: Ustawienie liczby cyfr prefiksu danych jako 2. 1 dolny bit danych prefiksu będzie zerem. • 3bits: Ustawienie liczby cyfr prefiksu danych jako 3. <hr/> <p>Uwaga Nie jest wyświetlane, jeżeli producentem chipu jest NXP oraz włączono tag wstępnie zakodowany.</p>	

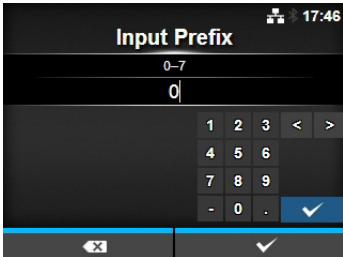
UHF HF	
Prefiks wejścia	
<p><i>Interface > RFID > MCS > Input Prefix</i></p> <p>Ustawienie trzycyfrowego prefiksu. Ten ekran widoczny jest tylko, gdy wybrano opcję Manual w menu Assign Prefix. Zakres ustawień wynosi od 0 do 7.</p> <hr/> <p>Uwaga Nie jest wyświetlane, jeżeli producentem chipu jest NXP oraz włączono tag wstępnie zakodowany.</p>	

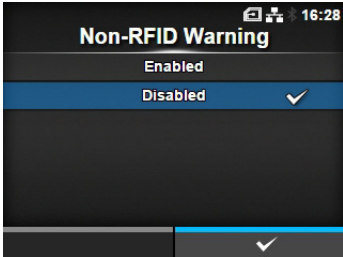
UHF HF	
Ostrzeżenie o niezgodności z RFID	
<p><i>Interface > RFID > Non-RFID Warning</i></p> <p>Ustawianie ostrzeżenia o błędzie niezgodności z RFID. Opcje są następujące:</p> <ul style="list-style-type: none"> • Enabled: wyświetlanie ostrzeżenia o niezgodności z RFID po wystąpieniu błędu. • Disabled: ignorowanie błędu niezgodności z RFID. <p>Gdy ostrzeżenie o niezgodności z RFID jest włączone i tag RFID jest załadowany, to jeżeli wysłane zostanie zadanie drukowania bez polecenia RFID, przed rozpoczęciem drukowania pojawi się ostrzeżenie informujące, że tag RFID nie zostanie zużyty. Aby zamknąć ostrzeżenie, należy nacisnąć przycisk CANCEL.</p>	 

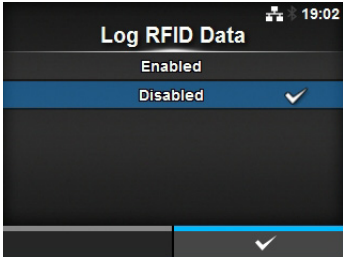
UHF HF	
Rejestrowanie danych RFID	
<p><i>Interface > RFID > Log RFID Data</i></p> <p>Włączenie funkcji rejestrowania danych RFID. W rejestrze zapisać można informacje zawarte nawet w 100 tagach. Opcje są następujące:</p> <ul style="list-style-type: none"> • Enabled: funkcja rejestrowania danych RFID zostanie włączona. • Disabled: funkcja rejestrowania danych RFID zostanie wyłączona. <hr/> <p>Uwaga Dane UID są rejestrowane, jeżeli moduł to HF.</p>	

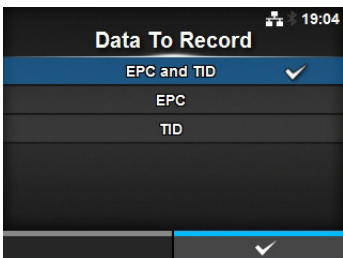
UHF HF	
Dane do rejestrowania	
<p><i>Interface > RFID > Data To Record</i></p> <p>Ustawienie danych RFID, które będą rejestrowane, jeśli włączona będzie ta funkcja. Opcje są następujące:</p> <ul style="list-style-type: none"> • EPC and TID: zapisywanie danych EPC i TID. • EPC: zapisywanie danych EPC. • TID: zapisywanie danych TID. <p>* Widoczne tylko, gdy moduł pracuje na częstotliwości UHF.</p>	

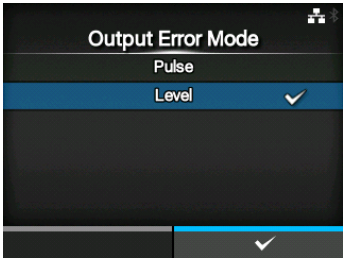
Tryb błędu wyjścia		UHF HF
<p><i>Interface > RFID > Output Error Mode</i></p> <p>Ustawianie sygnału wyjściowego błędu RFID. Opcje są następujące:</p> <ul style="list-style-type: none"> • Pulse: generuje impuls jako sygnał wyjściowy w momencie wystąpienia błędu RFID. • Level: generuje poziom jako sygnał wyjściowy w momencie wystąpienia błędu RFID. 		

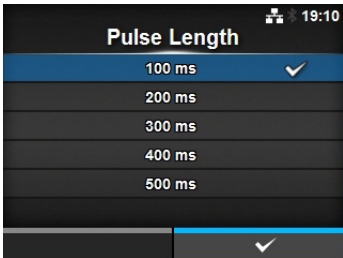
Długość impulsu		UHF HF
<p><i>Interface > RFID > Pulse Length</i></p> <p>Ustawianie okresu sygnału wyjściowego błędu RFID. Widoczne tylko, jeśli wybrano opcję Pulse w menu Output Error Mode. Opcje są następujące:</p> <ul style="list-style-type: none"> • 100 ms • 200 ms • 300 ms • 400 ms • 500 ms 		

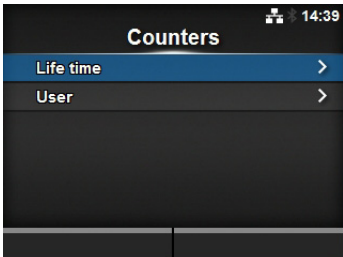
Liczniki		UHF HF
<p><i>Interface > RFID > Counters</i></p> <p>Ustawianie licznika RFID. Opcje ustawienia są następujące:</p>		
1	Ogólny	Podana jest liczba operacji zapisu wykonanych na tagach RFID.
2	Użytkownik	Podana jest liczba wydruków od momentu wyzerowania licznika RFID.

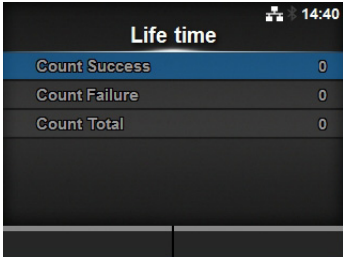
Ogólny			UHF	HF
<i>Interface > RFID > Counters > Life time</i> Podana jest liczba operacji zapisu wykonanych na tagach RFID. Opcje ustawienia są następujące:				
1	Liczba udanych operacji	Podana jest łączna liczba zakończonych powodzeniem operacji zapisu na tagach RFID.		
2	Liczba nieudanych operacji	Podana jest łączna liczba błędów zapisu RFID.		
3	Całkowita liczba operacji	Podana jest łączna liczba operacji zapisu na tagach RFID. Jest to suma liczby nieudanych operacji i liczby udanych operacji.		



Użytkownik			UHF	HF
<i>Interface > RFID > Counters > User</i> Podana jest liczba zapisów na tagu RFID od momentu wyzerowania licznika RFID. Opcje ustawienia są następujące:				
1	Liczba udanych operacji	Podana jest łączna liczba zakończonych powodzeniem zapisów na tagu RFID od momentu wyzerowania licznika RFID.		
2	Liczba nieudanych operacji	Podana jest łączna liczba błędów zapisu RFID od momentu wyzerowania licznika RFID.		
3	Całkowita liczba operacji	Podana jest łączna liczba zapisów na tagu RFID od momentu wyzerowania licznika RFID. Jest to suma liczby nieudanych operacji i liczby udanych operacji.		
Uwaga Licznik można wyzerować, naciskając prawy przycisk kontekstowy (CLEAR), gdy wartość licznika wynosi co najmniej 1.				

4.4.3 Menu aplikacji

W menu **Applications** znajdują się następujące opcje ustawień:

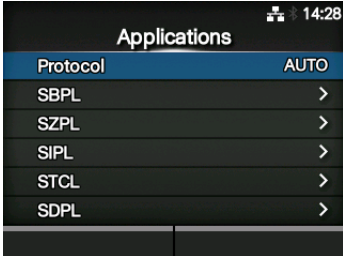
Aplikacje		
1	Protokół	Ustawienie języka drukarki.
2	SBPL	Wybór języka programowania drukarki SBPL.
3	SZPL	Wybór języka programowania drukarki SZPL.
4	SIPL	Wybór języka programowania drukarki SIPL.
5	STCL	Wybór języka programowania drukarki STCL.
6	SDPL	Wybór języka programowania drukarki SDPL.

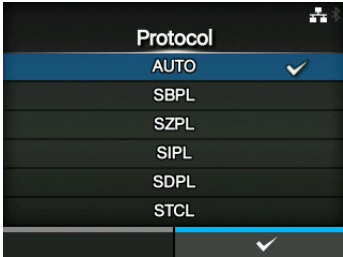
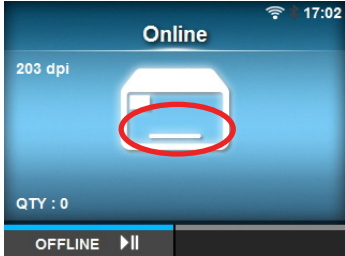

Protokół	
<p><i>Applications > Protocol</i></p> <p>Ustawienie języka drukarki. Opcje są następujące:</p> <ul style="list-style-type: none"> • AUTO: automatyczne wykrywanie odebranych danych wydruku i ustawianie języka drukarki. W trybie auto drukarka może zmienić język po uruchomieniu, gdy otrzyma dane w innym języku. • SBPL: ustawienie oznaczające, że używany jest język drukarki SBPL lub XML. • SZPL: ustawienie oznaczające, że używany jest język drukarki SZPL. • SIPL: ustawienie oznaczające, że używany jest język drukarki SIPL. • SDPL: ustawienie oznaczające, że używany jest język drukarki SDPL. • STCL: ustawienie oznaczające, że używany jest język drukarki STCL. 	
<p>Uwaga (Gdy opcja AUTO jest wybrana w menu Protocol)</p> <ul style="list-style-type: none"> • Gdy język drukarki zostanie ustalony wskazanie tego języka będzie wyświetlane na ekranie Online/Offline. Obszar, w którym wyświetlany jest język drukarki pozostanie pusty do czasu zakończenia ustalania języka. <div style="display: flex; align-items: center; justify-content: center;">  <div style="margin: 0 20px; text-align: center;"> <p>Na przykład w przypadku wysłania danych wydruku w formacie SBPL.</p> </div>  </div> <p>Obszar pozostaje pusty do czasu zakończenia ustalania języka drukarki.</p> <ul style="list-style-type: none"> • Ustalanie języka drukarki jest zakończone dla odebranych danych wydruku. • Niestandardowe kody nie są obsługiwane. W przypadku ustawienia na niestandardowy kod, język drukarki może zostać wybrany nieprawidłowo. 	

SBPL		
<i>Applications > SBPL</i>		
Aby jako format poleceń drukarki wybrać język SBPL, należy ustawić następujące opcje:		
1	Pokazywanie błędu	Włączenie lub wyłączenie sygnalizowania błędu polecenia.
2	Standardowy kod	Ustawienie kodu protokołu.
3	Orientacja	Ustawienie układu drukowania.
4	Ustawienia czcionki	Ustawienie czcionki.
5	Kompatybilne	Ustawienie kodu kompatybilnego.

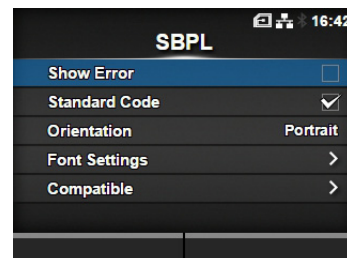

Pokazywanie błędu	
<i>Applications > SBPL > Show Error</i>	
Włączenie lub wyłączenie sygnalizowania błędu polecenia.	
<ul style="list-style-type: none"> • Enabled: sygnalizowanie błędu polecenia zostanie włączone. • Disabled: sygnalizowanie błędu polecenia zostanie wyłączone. 	

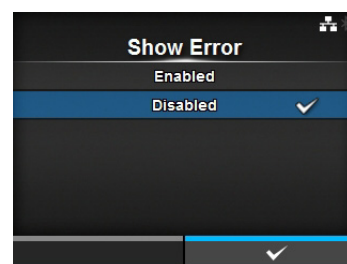

Standardowy kod	
<i>Applications > SBPL > Standard Code</i>	
Ustawienie kodu protokołu.	
<ul style="list-style-type: none"> • Enabled: używany będzie standardowy kod. • Disabled: używany będzie niestandardowy kod. 	
<p>Uwaga</p> <p>W przypadku wykonania jakichkolwiek zmian SBPL lub inne protokoły w trybie online/offline zmienią kolor na czerwony. W takim przypadku należy wyłączyć i ponownie włączyć drukarkę, aby zastosować zmianę ustawień.</p>	

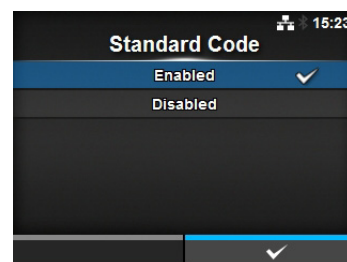

Orientacja

Applications > SBPL > Orientation

Wybór układu wydruku etykiet.

- **Portrait:** użycie orientacji pionowej. (bez obrotu)
- **Landscape:** użycie orientacji poziomej. (obrót o 90 st.)
- **Inv. Portrait:** użycie odwróconej orientacji pionowej. (obrót o 180 st.)
- **Inv. Landscape:** użycie odwróconej orientacji poziomej. (obrót o 270 st.)

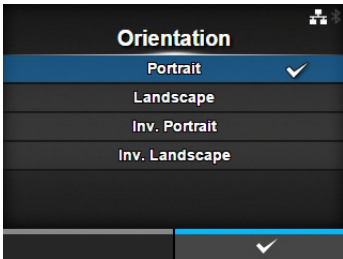

Ustawienia czcionki

Applications > SBPL > Font Settings

Ustawienie czcionki.
Opcje ustawienia są następujące:

1	Kreska ukośna zera	Ustawienie sposobu drukowania zera.
2	Kanji	Ustawienie kodu kanji, który będzie używany.
3	Proporcjonalne	Ustawienie szerokości drukowanych znaków.
4	Strona kodowa	Ustawienie strony kodowej, która będzie używana.
5	€	Ustawienie kodu symbolu waluty europejskiej.

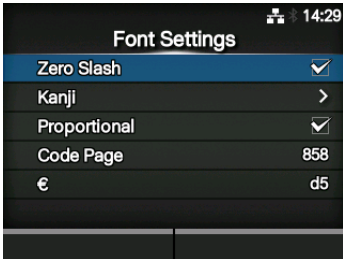

Kreska ukośna zera

Applications > SBPL > Font Settings > Zero Slash

Ustawienie decydujące o tym, czy cyfra zero (0) drukowana będzie z kreską ukośną czy bez (/).

Opcje są następujące:

- **Enabled:** zero drukowane będzie z kreską ukośną.
- **Disabled:** zero drukowane będzie bez kreski ukośnej.

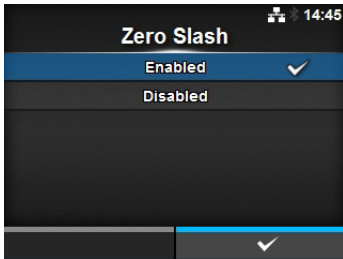

Kanji

Applications > SBPL > Font Settings > Kanji

Ustawienie kodu kanji, który będzie używany.
Opcje ustawienia są następujące:

1	Zestaw kanji	Ustawienie kodu kanji, który będzie używany.
2	Kod znaku	Ustawienie kodu znaku, który będzie używany.

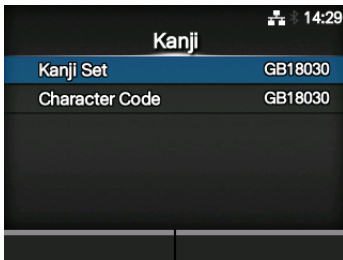

Zestaw kanji

Applications > SBPL > Font Settings > Kanji > Kanji Set

Ustawienie kodu kanji, który będzie używany.

Opcje są następujące:

- **JP-COMPATIBLE**
- **JP-JISX0208**
- **JP-JISX0213**
- **GB18030**
- **BIG5**
- **KCS5601**

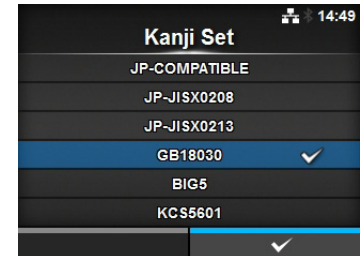

Kod znaku

Applications > SBPL > Font Settings > Kanji > Character Code

Ustawienie kodu znaku, który będzie używany.

Opcje zależą od kodu kanji ustawionego w menu **Kanji Set**:

Jeśli w tym menu wybrano opcję **JP-COMPATIBLE** lub **JP-JISX0208**

- **JIS**
- **SJIS**
- **UTF-16**

Jeśli wybrano opcję **JP-JISX0213**

- **SJIS**
- **UTF-16**

Jeśli wybrano opcję **GB18030**

- **GB18030**

Jeśli wybrano opcję **BIG5**

- **BIG5**

Jeśli wybrano opcję **KCS5601**

- **KCS5601**

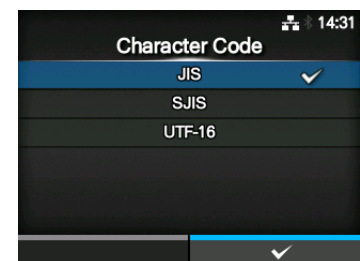

Proporcjonalne

Applications > SBPL > Font Settings > Proportional

Ustawienie decydujące o tym, czy zachowywana będzie stała szerokość drukowanych znaków czy nie.

Opcje są następujące:

- **Enabled**: każdy drukowany znak będzie innej szerokości.
- **Disabled**: każdy drukowany znak będzie tej samej szerokości.

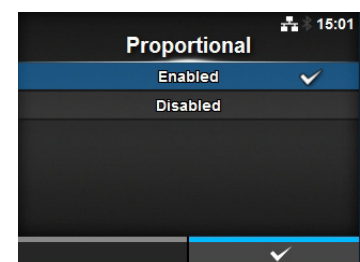

Strona kodowa

Applications > SBPL > Font Settings > Code Page

Stronę kodową, która będzie używana, należy wybrać z listy.

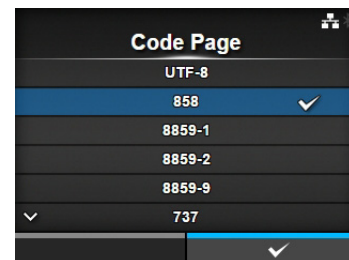

€

Applications > SBPL > Font Settings > €

Ustawienie kodu symbolu waluty europejskiej.
Zakres ustawień wynosi od 00 do FF (wartość heksadecymalna).

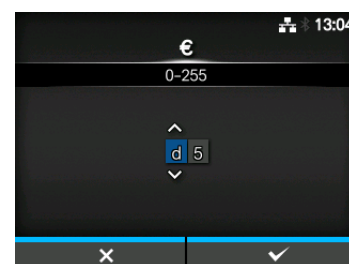

Kompatybilne

Applications > SBPL > Compatible

Ustawienie kodu kompatybilnego dla języka SBPL.

Opcje są następujące:

- **CODE128(C) Zero Fill**

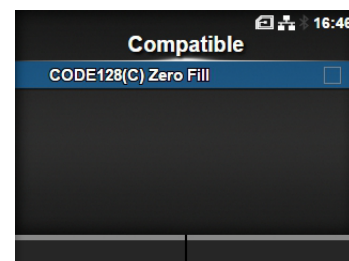

CODE128(C) Zero Fill

Applications > SBPL > Compatible > CODE128(C) Zero Fill

Ustawienie kodu CODE128(C) Zero Fill.

Opcje są następujące:

- **Enabled**: włączenie kodu CODE128(C) Zero Fill.
- **Disabled**: wyłączenie kodu CODE128(C) Zero Fill.

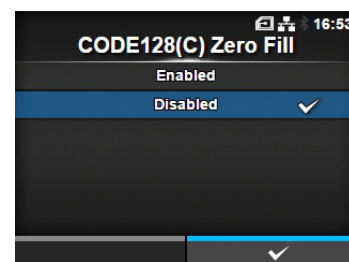

SZPL		
<i>Applications > SZPL</i>		
Aby jako format poleceń drukarki wybrać język SZPL, należy ustawić następujące opcje:		
1	Etykieta	Ustawienie pozycji drukowania.
2	Grot	Ustawienie kodu grota (^).
3	Separator	Ustawienie kodu separatora (,).
4	Tylda	Ustawienie kodu tyldy (~).
5	Format zegara	Ustawienie formatu daty.

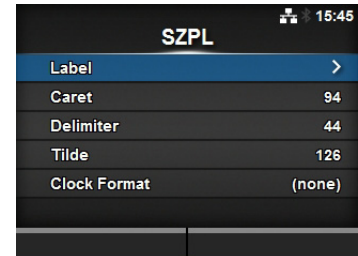

Etykieta		
<i>Applications > SZPL > Label</i>		
Ustawienie pozycji drukowania. Opcje ustawienia są następujące:		
1	Podniesienie	Ustawienie pozycji przesunięcia etykiety.
2	Góra	Ustawienie pozycji górnego przesunięcia etykiety.

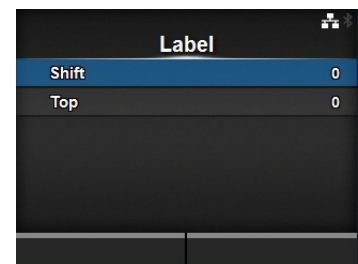

Podniesienie		
<i>Applications > SZPL > Label > Shift</i>		
Ustawienie pozycji przesunięcia etykiety. Zakres ustawień jest następujący: Zakres ustawień zależy od rozdzielczości drukarki.		
<CL4NX>		
<ul style="list-style-type: none"> • 203 dpi: od -832 do 0 do 832 punktów • 305 dpi: od -1248 do 0 do 1248 punktów • 609 dpi: od -2496 do 0 do 2496 punktów 		
<CL6NX>		
<ul style="list-style-type: none"> • 203 dpi: od -832 do 0 do 832 punktów • 305 dpi: od -1248 do 0 do 1248 punktów 		

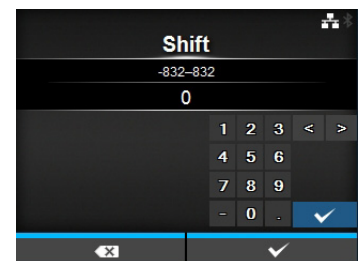

Góra

Applications > SZPL > Label > Top

Ustawienie pozycji górnego przesunięcia etykiety.
Zakres ustawień wynosi od -120 do 0 do 120.

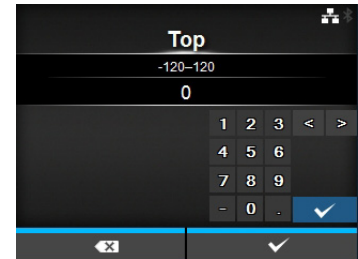

Grot

Applications > SZPL > Caret

Ustawienie kodu grota (^).
Zakres ustawień wynosi od 0 do 255.

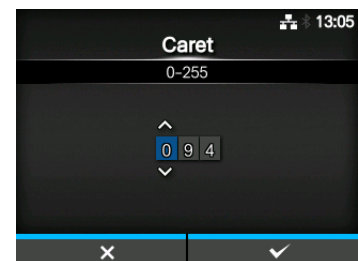

Separator

Applications > SZPL > Delimiter

Ustawienie kodu ogranicznika (,).
Zakres ustawień wynosi od 0 do 255.

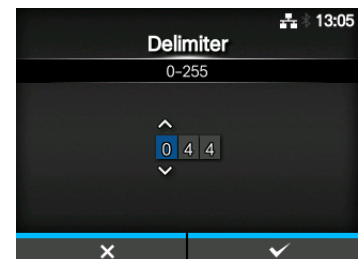

Tylda

Applications > SZPL > Tilde

Ustawienie kodu tyldy (~).
Zakres ustawień wynosi od 0 do 255.

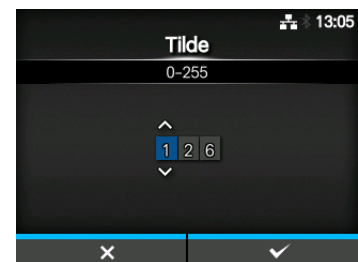

Format zegara

Applications > SZPL > Clock Format

Ustawienie formatu daty.

Opcje są następujące:

- **(brak)**
- **MM/DD/YY (24-hour clock)**
- **MM/DD/YY (12-hour clock)**
- **DD/MM/YY (24-hour clock)**
- **DD/MM/YY (12-hour clock)**

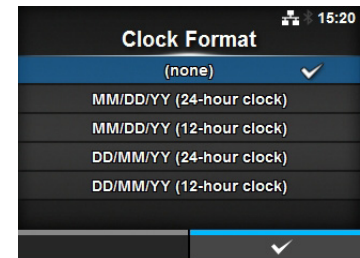

SIPL

Applications > SIPL

Aby jako format poleceń drukarki wybrać język SIPL, należy ustawić następujące opcje:

1	Ustawienia czcionki	Ustawienie czcionki.
---	---------------------	----------------------

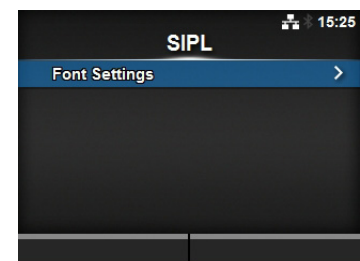

Ustawienia czcionki

Applications > SIPL > Font Settings

Opcje ustawienia są następujące:

1	Kreska ukośna zera	Ustawienie sposobu drukowania zera.
2	€	Ustawienie kodu symbolu waluty europejskiej.
3	Strona kodowa	Ustawienie strony kodowej, która będzie używana.
4	Proporcjonalne	Ustawienie szerokości drukowanych znaków.

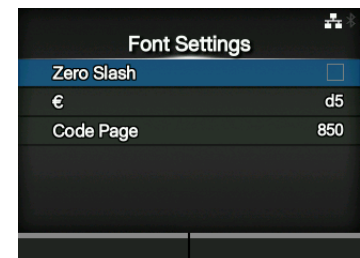

Kreska ukośna zera

Applications > SIPL > Font Settings > Zero Slash

Ustawienie decydujące o tym, czy cyfra zero (0) drukowana będzie z kreską ukośną czy bez (/).

Opcje są następujące:

- **Enabled:** zero drukowane będzie z kreską ukośną.
- **Disabled:** zero drukowane będzie bez kreski ukośnej.

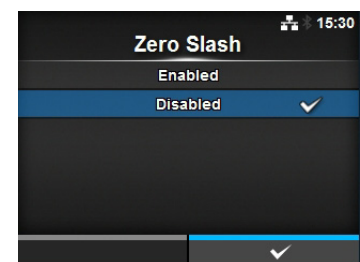

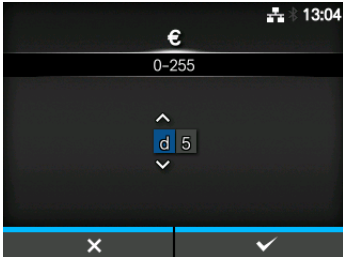
€	
<p><i>Applications > SIPL > Font Settings > €</i></p> <p>Ustawienie kodu symbolu waluty europejskiej. Zakres ustawień wynosi od 00 do FF (wartość heksadecymalna).</p>	

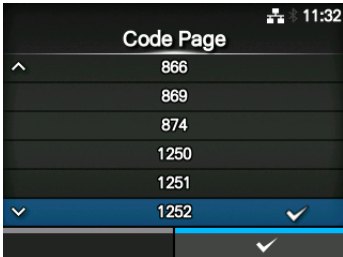
Strona kodowa	
<p><i>Applications > SIPL > Font Settings > Code Page</i></p> <p>Stronę kodową, która będzie używana, należy wybrać z listy.</p>	

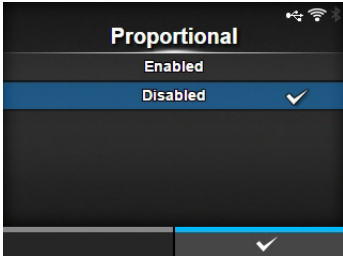
Proporcjonalne	
<p><i>Applications > SIPL > Font Settings > Proportional</i></p> <p>Ustawienie decydujące o tym, czy zachowywana będzie stała szerokość drukowanych znaków czy nie. Opcje są następujące:</p> <ul style="list-style-type: none"> • Enabled: każdy drukowany znak będzie innej szerokości. • Disabled: każdy drukowany znak będzie tej samej szerokości. 	

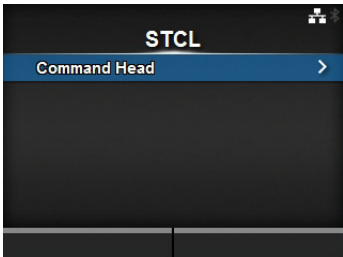
STCL			
<p><i>Applications > STCL</i></p> <p>Aby jako format poleceń drukarki wybrać język STCL, należy ustawić następujące opcje:</p>			
1	Nagłówek polecenia	Ustawienie nagłówka polecenia.	

Nagłówek polecenia

Applications > STCL > Command Head

Ustawienie nagłówka polecenia.
Opcje ustawienia są następujące:

1	Kod sterowania	Ustawienie kodu sterowania.
2	Kod 1. bajtu	Ustawienie kodu pierwszego bajtu.
3	Kod 2. bajtu	Ustawienie kodu drugiego bajtu.
4	Kod 3. bajtu	Ustawienie kodu trzeciego bajtu.
5	Ustawienie czcionki	Ustawienie czcionki.

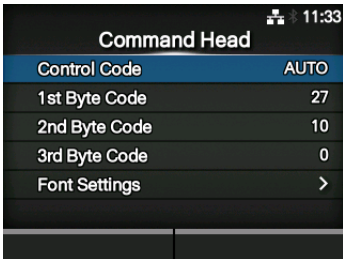

Kod sterowania

Applications > STCL > Command Head > Control Code

Ustawienie kodu sterowania.
Opcje są następujące:

- **AUTO**: protokół wykrywany będzie automatycznie.
- **ESC|LF|NUL**
- **7B|7C|7D**
- **CUSTOM**: zmiana kodów od pierwszego do trzeciego bajtu.

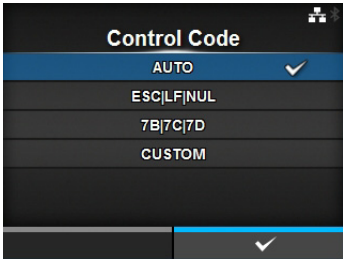

Kod 1. bajtu

Applications > STCL > Command Head > 1st Byte Code

Ustawienie kodu pierwszego bajtu.
Kod można zmienić tylko, jeśli wybrano opcję **CUSTOM** w menu **Control Code**.
Zakres ustawień wynosi od 0 do 255.

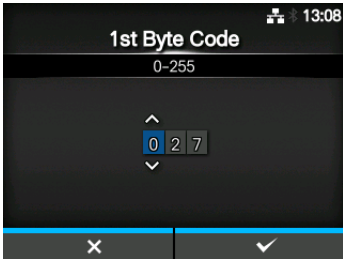

Kod 2. bajtu

Applications > STCL > Command Head > 2nd Byte Code

Ustawienie kodu drugiego bajtu.
Kod można zmienić tylko, jeśli wybrano opcję **CUSTOM** w menu **Control Code**.
Zakres ustawień wynosi od 0 do 255.

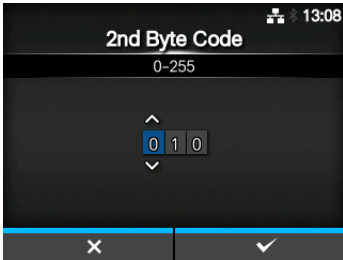

Kod 3. bajtu

Applications > STCL > Command Head > 3rd Byte Code

Ustawienie kodu trzeciego bajtu.
Kod można zmienić tylko, jeśli wybrano opcję **CUSTOM** w menu **Control Code**.
Zakres ustawień wynosi od 0 do 255.

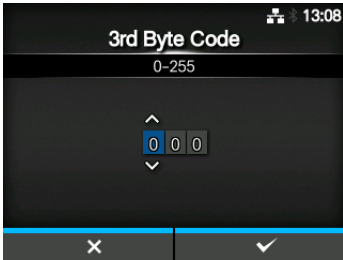

Ustawienia czcionki

Applications > STCL > Command Head > Font Settings

Opcje ustawienia są następujące:

1	Kreska ukośna zera	Ustawienie sposobu drukowania zera.
2	€	Ustawienie kodu symbolu waluty europejskiej.
3	Strona kodowa	Ustawienie strony kodowej, która będzie używana.

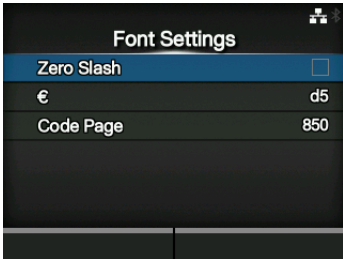

Kreska ukośna zera

Applications > STCL > Command Head > Font Settings > Zero Slash

Ustawienie decydujące o tym, czy cyfra zero (0) drukowana będzie z kreską ukośną czy bez (/).

Opcje są następujące:

- **Enabled**: zero drukowane będzie z kreską ukośną.
- **Disabled**: zero drukowane będzie bez kreski ukośnej.

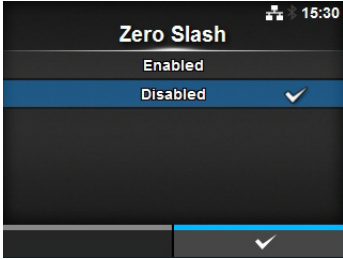

€

Applications > STCL > Command Head > Font Settings > €

Ustawienie kodu symbolu waluty europejskiej.
Zakres ustawień wynosi od 00 do FF (wartość heksadecymalna).

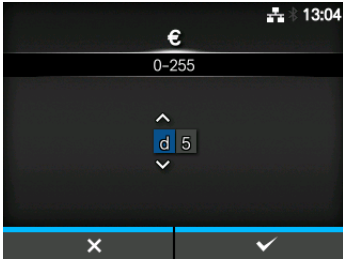

Strona kodowa

Applications > STCL > Command Head > Font Settings > Code Page

Stronę kodową, która będzie używana, należy wybrać z listy.

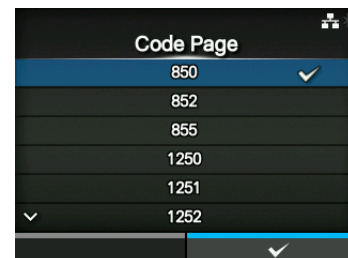

SDPL

Applications > SDPL

Aby jako format poleceń drukarki wybrać język SDPL, należy ustawić następujące opcje:

1	Kod sterowania	Ustawienie kodu sterowania.
---	----------------	-----------------------------

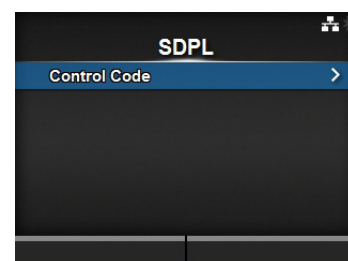

Kod sterowania

Applications > SDPL > Control Code

Ustawienie kodu sterowania.
Opcje ustawienia są następujące:

1	Typ kodu	Ustawienie typu kodu sterowania.
2	SOH	Ustawienie kodu SOH.
3	STX	Ustawienie kodu STX.
4	CR	Ustawienie kodu CR.
5	CNTBY	Ustawienie kodu CNTBY.

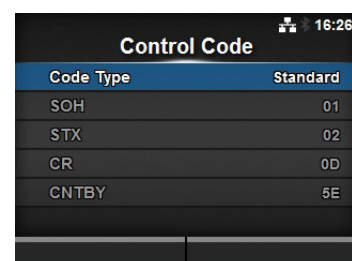

Typ kodu

Applications > SDPL > Control Code > Code Type

Ustawienie typu kodu sterowania.
Opcje są następujące:

- **Standardowa**
- **Alternate 1**
- **Alternate 2**
- **Custom**

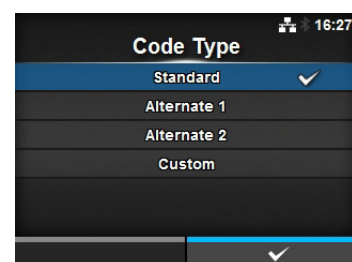

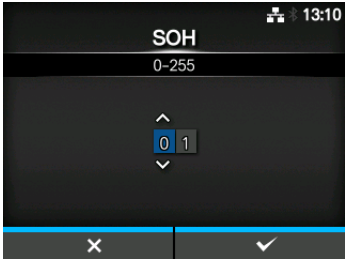
SOH	
<p><i>Applications > SDPL > Control Code > SOH</i></p> <p>Ustawienie kodu SOH. Kod można zmienić tylko, jeśli wybrano opcję Custom w menu Code Type. Zakres ustawień wynosi od 00 do FF (wartość heksadecymalna).</p>	

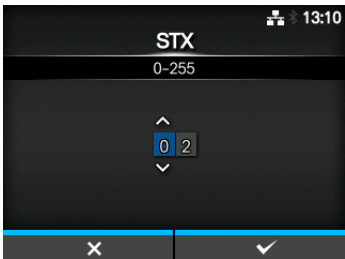
STX	
<p><i>Applications > SDPL > Control Code > STX</i></p> <p>Ustawienie kodu STX. Kod można zmienić tylko, jeśli wybrano opcję Custom w menu Code Type. Zakres ustawień wynosi od 00 do FF (wartość heksadecymalna).</p>	

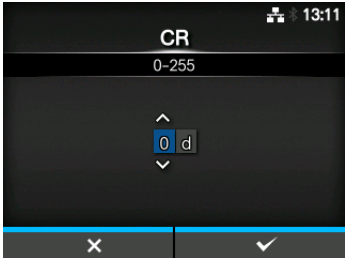
CR	
<p><i>Applications > SDPL > Control Code > CR</i></p> <p>Ustawienie kodu CR. Kod można zmienić tylko, jeśli wybrano opcję Custom w menu Code Type. Zakres ustawień wynosi od 00 do FF (wartość heksadecymalna).</p>	

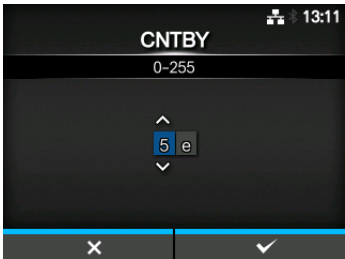
CNTBY	
<p><i>Applications > SDPL > Control Code > CNTBY</i></p> <p>Ustawienie kodu CNTBY. Kod można zmienić tylko, jeśli wybrano opcję Custom w menu Code Type. Zakres ustawień wynosi od 00 do FF (wartość heksadecymalna).</p>	

4.4.4 Menu systemu

W menu **System** znajdują się następujące opcje ustawień:

System		
1	Ustawienia regionalne	Ustawienie języka wyświetlacza, strefy czasowej, kalendarza i jednostek.
2	Powiadomienia	Ustawienie funkcji powiadamiania o terminie czyszczenia i wymiany części.
3	Dźwięk	Ustawienie dźwięku brzęczyka.
4	Oszczędzanie energii	Ustawienie okresu, po którym drukarka przechodzi w tryb czuwania.
5	Jasność LCD	Ustawienie jasności wyświetlacza.
6	Pokazywanie łącznej liczby	Włączenie lub wyłączenie pokazywania łącznej liczby wydruków.
7	Hasło	Ustawienie hasła.

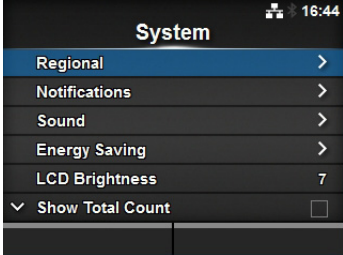

Ustawienia regionalne		
<i>System > Regional</i>		
Ustawienie języka wyświetlacza, strefy czasowej, kalendarza i jednostek. Opcje ustawienia są następujące:		
1	Komunikaty	Ustawienie języka, w jakim wyświetlane są komunikaty na ekranie LCD.
2	Jednostka	Ustawienie jednostki długości używanej na ekranie.
3	Godzina	Ustawienie godziny. *Godzinę można ustawić, pod warunkiem że zamontowany został opcjonalny zestaw RTC.
4	Data	Ustawienie daty. *Datę można ustawić, pod warunkiem że zamontowany został opcjonalny zestaw RTC.
5	Strefa czasowa	Ustawienie strefy czasowej.

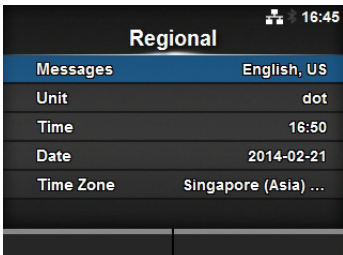

Komunikaty		
<i>System > Regional > Messages</i>		
Ustawienie języka, w jakim wyświetlane są komunikaty na ekranie LCD. Język używany na wyświetlaczu należy wybrać z listy.		

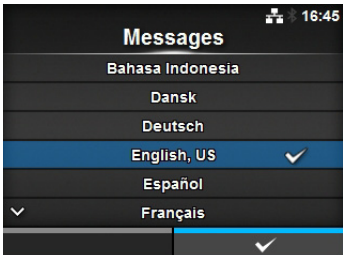

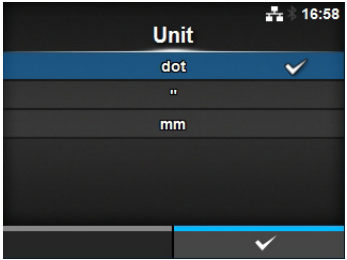
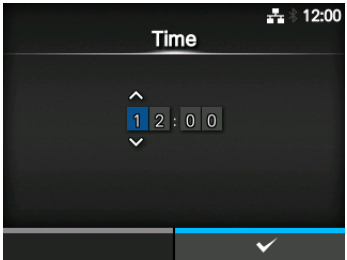
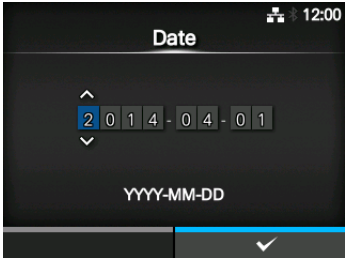
Jednostka	
<p><i>System > Regional > Unit</i></p> <p>Ustawienie jednostki długości używanej na ekranie. Opcje są następujące:</p> <ul style="list-style-type: none">• punkt• " (cal)• mm	
Godzina	
<p><i>System > Regional > Time</i></p> <p>Ustawienie godziny. Godzinę można ustawić, pod warunkiem że zamontowany został opcjonalny zestaw RTC.</p>	
Data	
<p><i>System > Regional > Date</i></p> <p>Ustawienie daty. Datę można ustawić, pod warunkiem że zamontowany został opcjonalny zestaw RTC. Zakres ustawień wynosi od 2000-01-01 do 2035-12-31. *Format daty to rok - miesiąc - godzina.</p>	

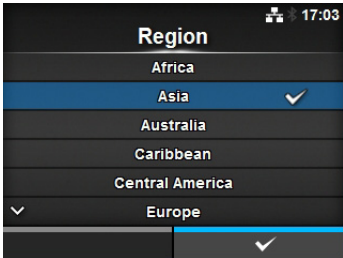
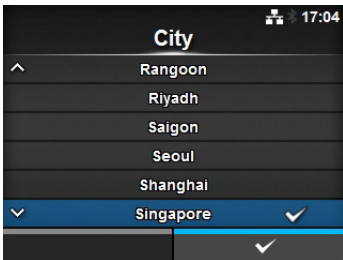
Strefa czasowa	
<p><i>System > Regional > Time Zone > Region > City</i></p> <p>Ustawienie strefy czasowej. Najpierw należy wybrać region z listy Region. Następnie należy wybrać miasto z listy City.</p>	
	 

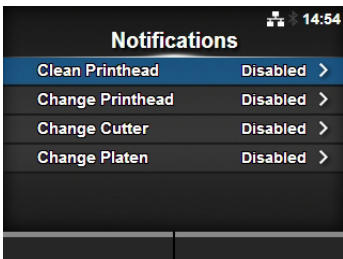
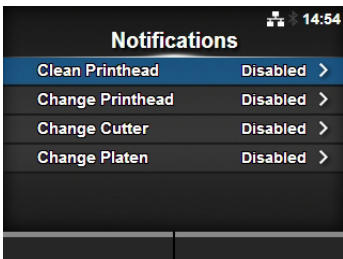
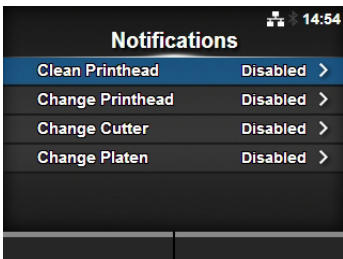
Powiadomienia																	
<p><i>System > Notifications</i></p> <p>Ustawienie funkcji powiadamiania o terminie czyszczenia i wymiany części. Opcje ustawienia są następujące:</p>																	
1	<table border="1"> <tr> <td>Czyszczenie głowicy drukującej</td> <td>Powiadomienie o konieczności czyszczenia głowicy drukującej.</td> </tr> <tr> <td>2</td> <td> <table border="1"> <tr> <td>Wymiana głowicy drukującej</td> <td>Powiadomienie o konieczności wymiany głowicy drukującej.</td> </tr> <tr> <td>3</td> <td> <table border="1"> <tr> <td>Wymiana obcinarki</td> <td>Powiadomienie o konieczności wymiany obcinarki.</td> </tr> <tr> <td>4</td> <td> <table border="1"> <tr> <td>Wymiana wałka</td> <td>Powiadomienie o konieczności wymiany wałka dociskowego.</td> </tr> </table> </td> </tr> </table> </td> </tr> </table> </td> </tr> <tr> <td></td> <td>  </td> </tr> </table>	Czyszczenie głowicy drukującej	Powiadomienie o konieczności czyszczenia głowicy drukującej.	2	<table border="1"> <tr> <td>Wymiana głowicy drukującej</td> <td>Powiadomienie o konieczności wymiany głowicy drukującej.</td> </tr> <tr> <td>3</td> <td> <table border="1"> <tr> <td>Wymiana obcinarki</td> <td>Powiadomienie o konieczności wymiany obcinarki.</td> </tr> <tr> <td>4</td> <td> <table border="1"> <tr> <td>Wymiana wałka</td> <td>Powiadomienie o konieczności wymiany wałka dociskowego.</td> </tr> </table> </td> </tr> </table> </td> </tr> </table>	Wymiana głowicy drukującej	Powiadomienie o konieczności wymiany głowicy drukującej.	3	<table border="1"> <tr> <td>Wymiana obcinarki</td> <td>Powiadomienie o konieczności wymiany obcinarki.</td> </tr> <tr> <td>4</td> <td> <table border="1"> <tr> <td>Wymiana wałka</td> <td>Powiadomienie o konieczności wymiany wałka dociskowego.</td> </tr> </table> </td> </tr> </table>	Wymiana obcinarki	Powiadomienie o konieczności wymiany obcinarki.	4	<table border="1"> <tr> <td>Wymiana wałka</td> <td>Powiadomienie o konieczności wymiany wałka dociskowego.</td> </tr> </table>	Wymiana wałka	Powiadomienie o konieczności wymiany wałka dociskowego.		
Czyszczenie głowicy drukującej	Powiadomienie o konieczności czyszczenia głowicy drukującej.																
2	<table border="1"> <tr> <td>Wymiana głowicy drukującej</td> <td>Powiadomienie o konieczności wymiany głowicy drukującej.</td> </tr> <tr> <td>3</td> <td> <table border="1"> <tr> <td>Wymiana obcinarki</td> <td>Powiadomienie o konieczności wymiany obcinarki.</td> </tr> <tr> <td>4</td> <td> <table border="1"> <tr> <td>Wymiana wałka</td> <td>Powiadomienie o konieczności wymiany wałka dociskowego.</td> </tr> </table> </td> </tr> </table> </td> </tr> </table>	Wymiana głowicy drukującej	Powiadomienie o konieczności wymiany głowicy drukującej.	3	<table border="1"> <tr> <td>Wymiana obcinarki</td> <td>Powiadomienie o konieczności wymiany obcinarki.</td> </tr> <tr> <td>4</td> <td> <table border="1"> <tr> <td>Wymiana wałka</td> <td>Powiadomienie o konieczności wymiany wałka dociskowego.</td> </tr> </table> </td> </tr> </table>	Wymiana obcinarki	Powiadomienie o konieczności wymiany obcinarki.	4	<table border="1"> <tr> <td>Wymiana wałka</td> <td>Powiadomienie o konieczności wymiany wałka dociskowego.</td> </tr> </table>	Wymiana wałka	Powiadomienie o konieczności wymiany wałka dociskowego.						
Wymiana głowicy drukującej	Powiadomienie o konieczności wymiany głowicy drukującej.																
3	<table border="1"> <tr> <td>Wymiana obcinarki</td> <td>Powiadomienie o konieczności wymiany obcinarki.</td> </tr> <tr> <td>4</td> <td> <table border="1"> <tr> <td>Wymiana wałka</td> <td>Powiadomienie o konieczności wymiany wałka dociskowego.</td> </tr> </table> </td> </tr> </table>	Wymiana obcinarki	Powiadomienie o konieczności wymiany obcinarki.	4	<table border="1"> <tr> <td>Wymiana wałka</td> <td>Powiadomienie o konieczności wymiany wałka dociskowego.</td> </tr> </table>	Wymiana wałka	Powiadomienie o konieczności wymiany wałka dociskowego.										
Wymiana obcinarki	Powiadomienie o konieczności wymiany obcinarki.																
4	<table border="1"> <tr> <td>Wymiana wałka</td> <td>Powiadomienie o konieczności wymiany wałka dociskowego.</td> </tr> </table>	Wymiana wałka	Powiadomienie o konieczności wymiany wałka dociskowego.														
Wymiana wałka	Powiadomienie o konieczności wymiany wałka dociskowego.																
																	

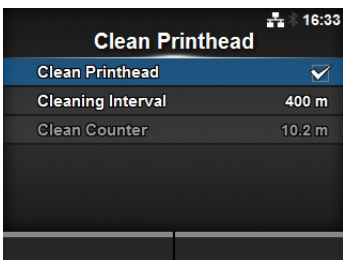
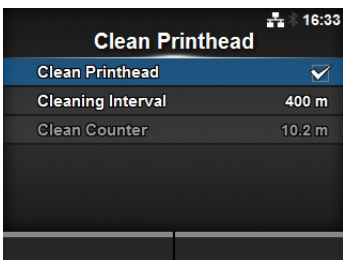
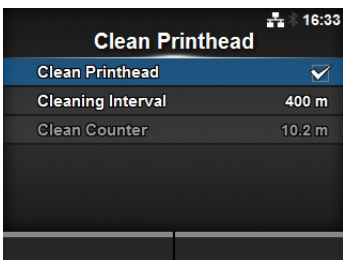
Czyszczenie głowicy drukującej													
<p><i>System > Notifications > Clean Printhead</i></p> <p>Powiadomienie o konieczności czyszczenia głowicy drukującej. Opcje ustawienia są następujące:</p>													
1	<table border="1"> <tr> <td>Czyszczenie głowicy drukującej</td> <td>Włączenie lub wyłączenie powiadomienia o konieczności czyszczenia głowicy drukującej.</td> </tr> <tr> <td>2</td> <td> <table border="1"> <tr> <td>Częstotliwość czyszczenia</td> <td>Ustawienie okresu po jakim wyświetlone zostanie powiadomienie o konieczności czyszczenia głowicy drukującej.</td> </tr> <tr> <td>3</td> <td> <table border="1"> <tr> <td>Zerowanie licznika</td> <td>Wyświetlenie bieżącej długości wydruków.</td> </tr> </table> </td> </tr> </table> </td> </tr> <tr> <td></td> <td>  </td> </tr> </table>	Czyszczenie głowicy drukującej	Włączenie lub wyłączenie powiadomienia o konieczności czyszczenia głowicy drukującej.	2	<table border="1"> <tr> <td>Częstotliwość czyszczenia</td> <td>Ustawienie okresu po jakim wyświetlone zostanie powiadomienie o konieczności czyszczenia głowicy drukującej.</td> </tr> <tr> <td>3</td> <td> <table border="1"> <tr> <td>Zerowanie licznika</td> <td>Wyświetlenie bieżącej długości wydruków.</td> </tr> </table> </td> </tr> </table>	Częstotliwość czyszczenia	Ustawienie okresu po jakim wyświetlone zostanie powiadomienie o konieczności czyszczenia głowicy drukującej.	3	<table border="1"> <tr> <td>Zerowanie licznika</td> <td>Wyświetlenie bieżącej długości wydruków.</td> </tr> </table>	Zerowanie licznika	Wyświetlenie bieżącej długości wydruków.		
Czyszczenie głowicy drukującej	Włączenie lub wyłączenie powiadomienia o konieczności czyszczenia głowicy drukującej.												
2	<table border="1"> <tr> <td>Częstotliwość czyszczenia</td> <td>Ustawienie okresu po jakim wyświetlone zostanie powiadomienie o konieczności czyszczenia głowicy drukującej.</td> </tr> <tr> <td>3</td> <td> <table border="1"> <tr> <td>Zerowanie licznika</td> <td>Wyświetlenie bieżącej długości wydruków.</td> </tr> </table> </td> </tr> </table>	Częstotliwość czyszczenia	Ustawienie okresu po jakim wyświetlone zostanie powiadomienie o konieczności czyszczenia głowicy drukującej.	3	<table border="1"> <tr> <td>Zerowanie licznika</td> <td>Wyświetlenie bieżącej długości wydruków.</td> </tr> </table>	Zerowanie licznika	Wyświetlenie bieżącej długości wydruków.						
Częstotliwość czyszczenia	Ustawienie okresu po jakim wyświetlone zostanie powiadomienie o konieczności czyszczenia głowicy drukującej.												
3	<table border="1"> <tr> <td>Zerowanie licznika</td> <td>Wyświetlenie bieżącej długości wydruków.</td> </tr> </table>	Zerowanie licznika	Wyświetlenie bieżącej długości wydruków.										
Zerowanie licznika	Wyświetlenie bieżącej długości wydruków.												
													

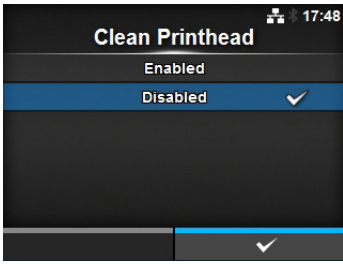
Czyszczenie głowicy drukującej	
<p><i>System > Notifications > Clean Printhead > Clean Printhead</i></p> <p>Włączenie lub wyłączenie powiadomienia o konieczności czyszczenia głowicy drukującej. Opcje są następujące:</p> <ul style="list-style-type: none"> • Enabled: funkcja powiadamiania zostanie włączona. • Disabled: funkcja powiadamiania zostanie wyłączona. 	

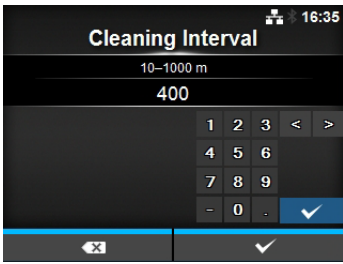
Częstotliwość czyszczenia	
<p><i>System > Notifications > Clean Printhead > Cleaning Interval</i></p> <p>Ustawienie okresu po jakim wyświetlone zostanie powiadomienie o konieczności czyszczenia głowicy drukującej. Możliwość modyfikacji, tylko jeśli wybrano opcję Enabled w menu Clean Printhead. Wartość ustawienia tej opcji wyświetlana jest jako długość wydruku. Zakres ustawień wynosi od 10 do 1000 m.</p>	

Wymiana głowicy drukującej		
<p><i>System > Notifications > Change Printhead</i></p> <p>Powiadomienie o konieczności wymiany głowicy drukującej. Opcje ustawienia są następujące:</p>		
1	Wymiana głowicy drukującej	Włączenie lub wyłączenie powiadomienia o konieczności wymiany głowicy drukującej.
2	Częstotliwość wymiany głowicy drukującej	Ustawienie okresu po jakim wyświetlone zostanie powiadomienie o konieczności wymiany głowicy drukującej.
3	Licznik głowicy drukującej	Wyświetlenie bieżącej długości wydruków.

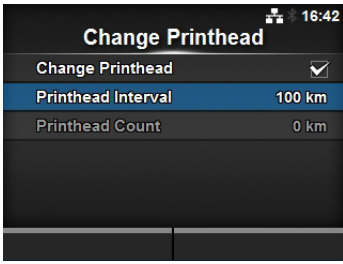

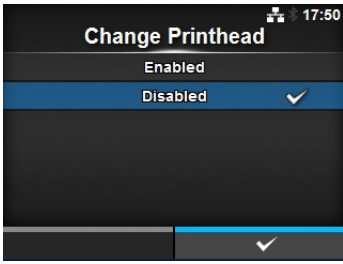
Wymiana głowicy drukującej	
<p><i>System > Notifications > Change Printhead > Change Printhead</i></p> <p>Włączenie lub wyłączenie powiadomienia o konieczności wymiany głowicy drukującej. Opcje są następujące:</p> <ul style="list-style-type: none"> • Enabled: funkcja powiadamiania zostanie włączona. • Disabled: funkcja powiadamiania zostanie wyłączona. 	

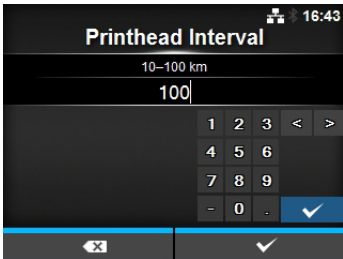
Częstotliwość wymiany głowicy drukującej	
<p><i>System > Notifications > Change Printhead > Printhead Interval</i></p> <p>Ustawienie okresu po jakim wyświetlone zostanie powiadomienie o konieczności wymiany głowicy drukującej. Możliwość modyfikacji, tylko jeśli wybrano opcję Enabled w menu Change Printhead. Drukarka wyświetla długość wydruków jako wartość ustawienia. Zakres ustawień wynosi od 10 do 100 km.</p>	

Wymiana obcinarki		
<p><i>System > Notifications > Change Cutter</i></p> <p>Powiadomienie o konieczności wymiany obcinarki. Opcje ustawienia są następujące:</p>		
1	Wymiana obcinarki	Włączenie lub wyłączenie powiadomienia o konieczności wymiany obcinarki.
2	Trwałość obcinarki	Ustawienie okresu po jakim wyświetlone zostanie powiadomienie o konieczności wymiany obcinarki.
3	Licznik obcinarki	Wyświetlenie liczby operacji cięcia wykonanych przez obcinarkę.

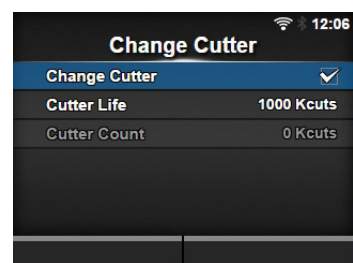

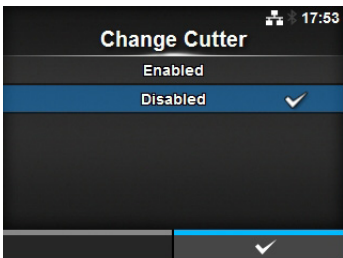
Wymiana obcinarki	
<p><i>System > Notifications > Change Cutter > Change Cutter</i></p> <p>Włączenie lub wyłączenie powiadomienia o konieczności wymiany obcinarki. Opcje są następujące:</p> <ul style="list-style-type: none"> • Enabled: funkcja powiadamiania zostanie włączona. • Disabled: funkcja powiadamiania zostanie wyłączona. 	

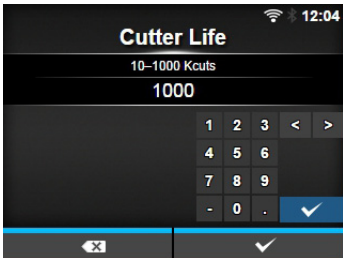
Trwałość obcinarki	
<p><i>System > Notifications > Change Cutter > Cutter Life</i></p> <p>Ustawienie okresu po jakim wyświetlone zostanie powiadomienie o konieczności wymiany obcinarki. Możliwość modyfikacji, tylko jeśli wybrano opcję Enabled w menu Change Cutter. Drukarka wyświetla liczbę operacji cięcia jako wartość ustawienia. Zakres ustawień wynosi od 10 do 1000 K cięć.</p>	

Wymiana wałka		
<p><i>System > Notifications > Change Platen</i></p> <p>Powiadomienie o konieczności wymiany wałka dociskowego. Opcje ustawienia są następujące:</p>		
1	Wymiana wałka	Włączenie lub wyłączenie powiadomienia o konieczności wymiany wałka dociskowego.
2	Częstotliwość wymiany wałka	Ustawienie okresu po jakim wyświetlone zostanie powiadomienie o konieczności wymiany wałka dociskowego.
3	Licznik wałka	Wyświetlenie bieżącej długości nośników, jakie przesunął wałek dociskowy.

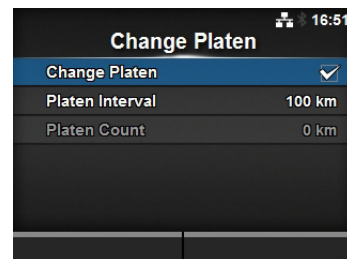

Wymiana wałka		
<p><i>System > Notifications > Change Platen > Change Platen</i></p> <p>Włączenie lub wyłączenie powiadomienia o konieczności wymiany wałka dociskowego. Opcje są następujące:</p> <ul style="list-style-type: none"> • Enabled: funkcja powiadamiania zostanie włączona. • Disabled: funkcja powiadamiania zostanie wyłączona. 		

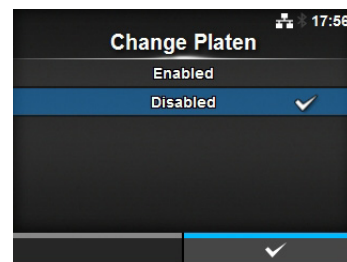

Częstotliwość wymiany wałka		
<p><i>System > Notifications > Change Platen > Platen Interval</i></p> <p>Ustawienie okresu po jakim wyświetlone zostanie powiadomienie o konieczności wymiany wałka dociskowego. Możliwość modyfikacji, tylko jeśli wybrano opcję Enabled w menu Change Platen. Drukarka wyświetla długość przesuniętych nośników jako wartość ustawienia. Zakres ustawień wynosi od 10 do 100 km.</p>		



Dźwięk		
<p><i>System > Sound</i></p> <p>Ustawienie dźwięku brzęczyka. Pozycja ustawień jest następująca:</p>		
1	Dźwięk błędu	Ustawienie głośności brzęczyka dla dźwięku błędu.

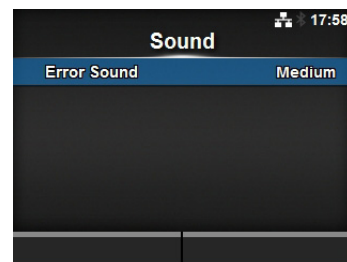

Dźwięk błędu

System > Sound > Error Sound

Ustawienie głośności brzęczyka dla dźwięku błędu.

Opcje są następujące:

- **Off**: dźwięk nie jest emitowany.
- **Low**: niska głośność.
- **Medium**: średnia głośność.
- **High**: wysoka głośność.

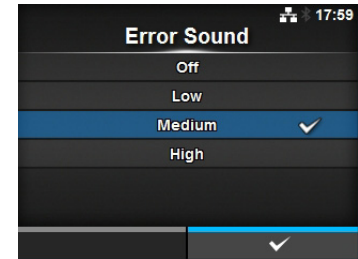

Oszczędzanie energii

System > Energy Saving

Opcje ustawienia są następujące:

- | | | |
|---|--------------------------|---|
| 1 | Włączenie trybu czuwania | Ustawienie okresu, po którym drukarka przechodzi w tryb czuwania. |
|---|--------------------------|---|

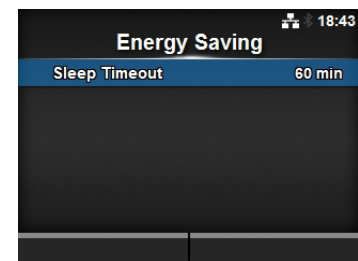

Włączenie trybu czuwania

System > Energy Saving > Sleep Timeout

Ustawienie okresu, po którym drukarka przechodzi w tryb czuwania. Zakres ustawień wynosi od 0 do 60 minut.

Uwaga

- Ustawienie wartości 0 powoduje wyłączenie funkcji trybu czuwania.
- To ustawienie jest wyłączone jeżeli opcja **Zewnętrzne we/wy na stronie 143** jest włączona.

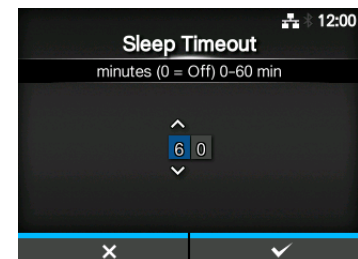

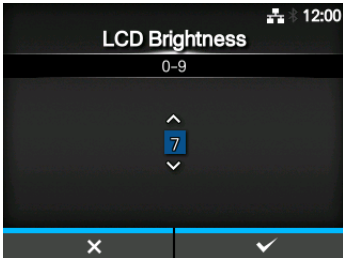

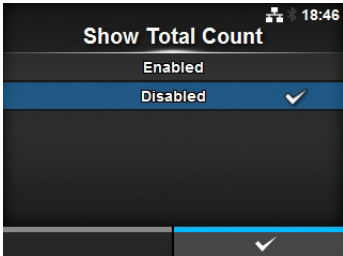

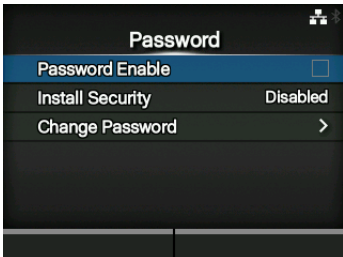
Jasność LCD	
<p><i>System > LCD Brightness</i></p> <p>Ustawienie jasności wyświetlacza. Zakres ustawień wynosi od 0 do 9. 0 to najciemniej, a 9 to najjaśniej. Nacisnąć prawy przycisk kontekstowy, aby zakończyć ustawianie.</p>	
<p>Uwaga Drukarka posiada wbudowaną funkcję oszczędzania energii, która zmniejsza jasność wyświetlacza, po określonym czasie bezczynności.</p>	

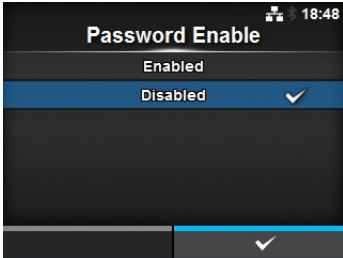
Pokazywanie łącznej liczby	
<p><i>System > Show Total Count</i></p> <p>Włączenie lub wyłączenie pokazywania łącznej liczby wydruków. Jeśli wybrana zostanie opcja Enabled, na ekranach online i offline wyświetlana będzie łączna liczba wydruków. Liczba w nawiasach na prawo od napisu „QTY” to łączna liczba wydruków. Opcje są następujące:</p> <ul style="list-style-type: none"> • Enabled: wyświetlanie łącznej liczby wydruków będzie włączone. • Disabled: wyświetlanie łącznej liczby wydruków będzie wyłączone. 	
<p>Uwaga Wyświetlana jest łączna liczba wydruków od momentu włączenia do momentu wyłączenia drukarki. Po wyłączeniu drukarki licznik jest zerowany.</p>	

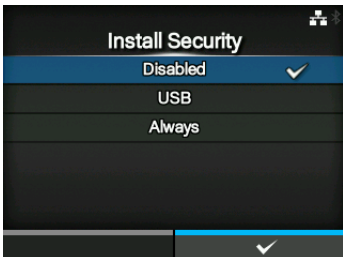
Hasło				
<p><i>System > Password</i></p> <p>Opcje ustawienia są następujące:</p>				
1	<table border="1"> <tr> <td style="width: 150px;">Włączenie hasła</td> <td>Włączenie lub wyłączenie ustawienia hasła.</td> </tr> </table>	Włączenie hasła	Włączenie lub wyłączenie ustawienia hasła.	
Włączenie hasła	Włączenie lub wyłączenie ustawienia hasła.			
2	<table border="1"> <tr> <td style="width: 150px;">Zabezpieczenia instalacji</td> <td>Włączenie lub wyłączenie konieczności wpisywania hasła przy pobieraniu pliku pakietu.</td> </tr> </table>	Zabezpieczenia instalacji	Włączenie lub wyłączenie konieczności wpisywania hasła przy pobieraniu pliku pakietu.	
Zabezpieczenia instalacji	Włączenie lub wyłączenie konieczności wpisywania hasła przy pobieraniu pliku pakietu.			
3	<table border="1"> <tr> <td style="width: 150px;">Zmiana hasła</td> <td>Zmianie hasła.</td> </tr> </table>	Zmiana hasła	Zmianie hasła.	
Zmiana hasła	Zmianie hasła.			

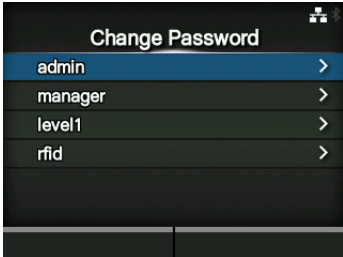
Włączenie hasła	
<p><i>System > Password > Password Enable</i></p> <p>Włączenie lub wyłączenie ustawienia hasła. Jeśli jako ustawienie hasła wybrano Enabled, drukarka wymaga wpisania hasła ustawionego na ekranie Password za każdym razem, gdy otwierane będzie menu Settings.</p> <p>Opcje są następujące:</p> <ul style="list-style-type: none"> • Enabled: ustawienia hasła zostanie włączone. • Disabled: ustawienia hasła zostanie wyłączone. <hr/> <p>Uwaga Domyślne hasło to 0310. Hasło można zmienić, wybierając opcję <i>Password > Change Password > level1</i></p>	

Zabezpieczenia instalacji	
<p><i>System > Password > Install Security</i></p> <p>Włączenie lub wyłączenie konieczności wpisywania hasła przy instalowaniu pliku pkg w drukarce. Jeśli hasło zostanie włączone, drukarka będzie wymagała podania hasła ustawionego na ekranie Password przy pobieraniu pliku pakietu.</p> <p>Opcje są następujące:</p> <ul style="list-style-type: none"> • Disabled: instalacja pliku pkg nie wymaga podania hasła. • USB: hasło jest wymagane w czasie instalacji pliku pkg z pamięci USB. • Always: hasło jest wymagane w czasie instalacji pliku pkg z pamięci USB oraz pobierania z komputera. <hr/> <p>Uwaga Hasło wykorzystywane do instalacji pliku pkg może być dowolnym hasłem ustawionym w menu <i>System > Password</i>. Więcej informacji na temat pliku pkg można uzyskać od dystrybutora produktów SATO lub w centrum obsługi technicznej.</p>	

Zmiana hasła	
<p><i>System > Password > Change Password</i></p> <p>Zmianie hasła. W polu tym można wpisać od 4 do 32 znaków w tym liter (małych i wielkich), cyfr i symboli. Opcje ustawienia są następujące:</p> <ul style="list-style-type: none">• admin: Ta pozycja jest przeznaczona dla użytku fabrycznego. Zastrzeżone do użytku przez autoryzowanych pracowników firmy SATO.• manager: hasło dostępu do menu Service.• level1: hasło dostępu do menu Setting.• rfid: Ta pozycja jest przeznaczona dla użytku fabrycznego. Zastrzeżone do użytku przez autoryzowanych pracowników firmy SATO.	
<p>Uwaga Hasła admin, manager i rfid są przeznaczone do wykorzystania w czasie produkcji i przez serwisantów. Tych haseł nie można zmienić.</p>	
<p>Przywracanie haseł W przypadku utraty zmienionego hasła możliwe jest przywrócenie hasła domyślnego.</p> <ol style="list-style-type: none">1. Wyłączyć zasilanie drukarki.2. Nacisnąć i puścić przycisk zasilania  trzymając jednocześnie naciśnięte przyciski cofania ,  i , aż pojawi się ekran online/offline. Wszystkie hasła zostały przywrócone do haseł domyślnych.	
<p>Uwaga Ta sekwencja przycisków to tymczasowe rozwiązanie umożliwiające wejście do menu ustawień za pomocą haseł domyślnych. Po wejściu do menu ustawień za pomocą hasła domyślnego należy ponownie zmienić hasła na własne.</p>	

4.4.5 Menu narzędzi

W menu **Tools** znajdują się następujące opcje ustawień:

Narzędzia		
1	Wydruk próbny	Wykonanie wydruku próbnego.
2	HEX-Dump	Zapisanie danych wydruku w postaci Hex Dump lub zrzutu danych z bufora odbioru w pamięci USB.
3	Zerowanie	Resetowanie konfiguracji lub licznika drukarki.
4	Profile	Użycie konfiguracji drukarki jako profili.
5	Serwis	To są opcje ustawień przeznaczone dla serwisu. Zastrzeżone do użytku przez autoryzowany serwis SATO.
6	Fabryczne	Są to opcje ustawień przeznaczone do wykorzystania w czasie produkcji. Zastrzeżone do wyłącznego użytku w fabrykach firmy SATO.
7	Certyfikaty	Ustawienie uwierzytelniania bezprzewodowej sieci LAN. * Dostępne, pod warunkiem że zainstalowana jest pamięć USB.
8	Asystent konfigurowania	Włączenie lub wyłączenie asystenta konfigurowania.

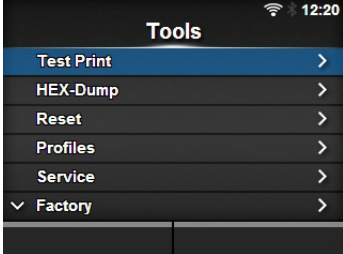

Wydruk próbny		
<i>Tools > Test Print</i>		
Wykonanie wydruku próbnego. Opcje ustawienia są następujące:		
1	Fabrycznie	wykonanie fabrycznego wydruku próbnego.
2	Lista konfiguracji	Drukowanie danych konfiguracyjnych drukarki.
3	Konfiguracja kodu QR	Drukowanie danych konfiguracyjnych z kodem QR.
4	Czujnik papieru	Drukowanie wyników wykrywania poziomu czujnika nośnika.

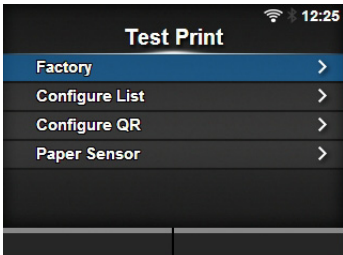

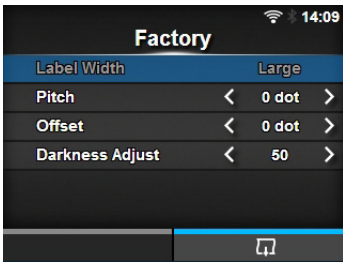
Fabryczne			
<p><i>Tools > Test Print > Factory</i></p> <p>wykonanie fabrycznego wydruku próbnego.</p> <ol style="list-style-type: none"> 1. Skontrolować i ustawić opcje wyszczególnione w menu Factory. 2. Nacisnąć prawy przycisk kontekstowy, aby rozpocząć wykonywanie wydruku próbnego. Nacisnąć prawy przycisk kontekstowy ponownie, aby przerwać drukowanie. <p>Aby zatrzymać wykonywanie wydruku próbnego, najpierw należy przerwać drukowanie, a następnie nacisnąć przycisk . Opcje ustawienia są następujące.</p>			
1	Szerokość etykiety	<p>Wyświetlona zostanie szerokość nośnika potrzebnego do wydruku próbnego. Szerokość potrzebnego nośnika wynosi 101,6 mm (4") w przypadku opcji Large.</p>	
2	Długość	<p>Ustawienie pozycji drukowania w kierunku pionowym. Zakres ustawień jest następujący: Zakres ustawień zależy od rozdzielczości drukarki.</p> <p><CL4NX></p> <ul style="list-style-type: none"> • 203 dpi: od -30 do 0 do 30 punktów • 305 dpi: od -45 do 0 do 45 punktów • 609 dpi: od -90 do 0 do 90 punktów <p><CL6NX></p> <ul style="list-style-type: none"> • 203 dpi: od -30 do 0 do 30 punktów • 305 dpi: od -45 do 0 do 45 punktów <p>Jeśli wartość ustawienia zostanie zmniejszona, pozycja drukowania przesunie się zgodnie z kierunkiem podawania (do początku nośnika). Zwiększenie wartości ustawienia spowoduje przesunięcie pozycji drukowania w kierunku przeciwnym do kierunku podawania (w kierunku końca nośnika).</p>	<p>Uwaga</p> <p>Wartości Pitch, Offset i Darkness Adjust ustawione w menu Factory pokrywają się z ustawieniami analogicznych opcji w menu Configure List, menu Configure QR i menu Paper Sensor.</p>
3	Przesunięcie	<p>Ustawienie pozycji zatrzymania nośnika. Zakres ustawień jest następujący: Zakres ustawień zależy od rozdzielczości drukarki.</p> <p><CL4NX></p> <ul style="list-style-type: none"> • 203 dpi: od -30 do 0 do 30 punktów • 305 dpi: od -45 do 0 do 45 punktów • 609 dpi: od -90 do 0 do 90 punktów <p><CL6NX></p> <ul style="list-style-type: none"> • 203 dpi: od -30 do 0 do 30 punktów • 305 dpi: od -45 do 0 do 45 punktów <p>Zmniejszenie wartości ustawienia spowoduje przesunięcie pozycji drukowania zgodnie z kierunkiem podawania (w kierunku początku nośnika). Zwiększenie wartości ustawienia spowoduje przesunięcie pozycji zatrzymania w kierunku przeciwnym do kierunku podawania (w kierunku końca nośnika).</p>	
4	Regulacja intensywności	<p>Dostrojenie intensywności drukowania wydruku próbnego. 0 to najjaśniejszej, a 99 to najciemniej.</p>	

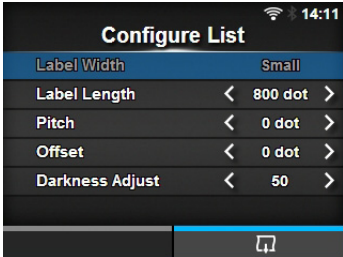
Lista konfiguracji		
<p><i>Tools > Test Print > Configure List</i></p> <p>Drukowanie danych konfiguracyjnych drukarki.</p> <ol style="list-style-type: none"> Skontrolować i ustawić opcje wyszczególnione w menu Configure List. Opcje ustawienia są następujące. Nacisnąć prawy przycisk kontekstowy, aby rozpocząć wykonywanie wydruku próbnego. Nacisnąć prawy przycisk kontekstowy ponownie, aby przerwać drukowanie. <p>Aby zatrzymać wykonywanie wydruku próbnego, najpierw należy przerwać drukowanie, a następnie nacisnąć przycisk ↶.</p>		
1	Szerokość etykiety	<p>Wyświetlona zostanie szerokość nośnika potrzebnego do wydruku próbnego. Szerokość potrzebnego nośnika wynosi 50,8 mm (2") w przypadku opcji Small.</p>
2	Długość etykiety	<p>Ustawienie długości jednej sztuki nośnika używanej do wydruku próbnego. Zakres ustawień jest następujący: Zakres ustawień zależy od rozdzielczości drukarki.</p> <p><CL4NX></p> <ul style="list-style-type: none"> 203 dpi: od 400 do 1600 punktów 305 dpi: od 600 do 1800 punktów 609 dpi: od 1200 do 3600 punktów <p><CL6NX></p> <ul style="list-style-type: none"> 203 dpi: od 400 do 1600 punktów 305 dpi: od 600 do 1800 punktów
3	Długość	<p>Ustawienie pozycji drukowania w kierunku pionowym. Zakres ustawień jest następujący: Zakres ustawień zależy od rozdzielczości drukarki.</p> <p><CL4NX></p> <ul style="list-style-type: none"> 203 dpi: od -30 do 0 do 30 punktów 305 dpi: od -45 do 0 do 45 punktów 609 dpi: od -90 do 0 do 90 punktów <p><CL6NX></p> <ul style="list-style-type: none"> 203 dpi: od -30 do 0 do 30 punktów 305 dpi: od -45 do 0 do 45 punktów <p>Jeśli wartość ustawienia zostanie zmniejszona, pozycja drukowania przesunie się zgodnie z kierunkiem podawania (do początku nośnika). Zwiększenie wartości ustawienia spowoduje przesunięcie pozycji drukowania w kierunku przeciwnym do kierunku podawania (w kierunku końca nośnika).</p>
		<p>Uwaga Wartości Label Length, Pitch, Offset i Darkness Adjust ustawione w menu Configure List pokrywają się z analogicznymi ustawieniami opcji w menu Factory, menu Configure QR i menu Paper Sensor.</p>

Lista konfiguracji		
4	Przesunięcie	<p>Ustawienie pozycji zatrzymania nośnika. Zakres ustawień jest następujący: Zakres ustawień zależy od rozdzielczości drukarki.</p> <p><CL4NX></p> <ul style="list-style-type: none"> • 203 dpi: od -30 do 0 do 30 punktów • 305 dpi: od -45 do 0 do 45 punktów • 609 dpi: od -90 do 0 do 90 punktów <p><CL6NX></p> <ul style="list-style-type: none"> • 203 dpi: od -30 do 0 do 30 punktów • 305 dpi: od -45 do 0 do 45 punktów <p>Zmniejszenie wartości ustawienia spowoduje przesunięcie pozycji drukowania zgodnie z kierunkiem podawania (w kierunku początku nośnika).</p> <p>Zwiększenie wartości ustawienia spowoduje przesunięcie pozycji zatrzymania w kierunku przeciwnym do kierunku podawania (w kierunku końca nośnika).</p>
5	Regulacja intensywności	<p>Dostrojenie intensywności drukowania wydruku próbnego. 0 to najjaśniejsze, a 99 to najciemniejsze.</p>

Konfiguracja kodu QR		
<p><i>Tools > Test Print > Configure QR</i></p> <p>Drukowanie danych konfiguracyjnych z kodem QR.</p> <ol style="list-style-type: none"> 1. Skontrolować i ustawić opcje wyszczególnione w menu Configure QR. Opcje ustawienia są następujące. 2. Nacisnąć prawy przycisk kontekstowy, aby rozpocząć wykonywanie wydruku próbnego. Nacisnąć prawy przycisk kontekstowy ponownie, aby przerwać drukowanie. <p>Aby zatrzymać wykonywanie wydruku próbnego, najpierw należy przerwać drukowanie, a następnie nacisnąć przycisk .</p>		
1	Szerokość etykiety	<p>Wyświetlona zostanie szerokość nośnika potrzebnego do wydruku próbnego. Szerokość potrzebnego nośnika wynosi 50,8 mm (2") w przypadku opcji Small.</p>

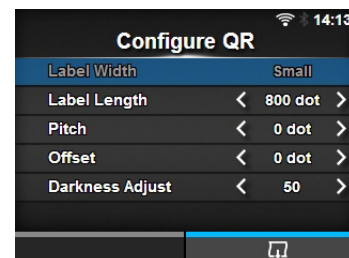

Konfiguracja kodu QR		
2	Długość etykiety	<p>Ustawienie długości jednej sztuki nośnika używanej do wydruku próbnego. Zakres ustawień jest następujący: Zakres ustawień zależy od rozdzielczości drukarki.</p> <p><CL4NX></p> <ul style="list-style-type: none"> • 203 dpi: od 400 do 1600 punktów • 305 dpi: od 600 do 1800 punktów • 609 dpi: od 1200 do 3600 punktów <p><CL6NX></p> <ul style="list-style-type: none"> • 203 dpi: od 400 do 1600 punktów • 305 dpi: od 600 do 1800 punktów
3	Długość	<p>Ustawienie pozycji drukowania w kierunku pionowym. Zakres ustawień jest następujący: Zakres ustawień zależy od rozdzielczości drukarki.</p> <p><CL4NX></p> <ul style="list-style-type: none"> • 203 dpi: od -30 do 0 do 30 punktów • 305 dpi: od -45 do 0 do 45 punktów • 609 dpi: od -90 do 0 do 90 punktów <p><CL6NX></p> <ul style="list-style-type: none"> • 203 dpi: od -30 do 0 do 30 punktów • 305 dpi: od -45 do 0 do 45 punktów <p>Jeśli wartość ustawienia zostanie zmniejszona, pozycja drukowania przesunie się zgodnie z kierunkiem podawania (do początku nośnika). Zwiększenie wartości ustawienia spowoduje przesunięcie pozycji drukowania w kierunku przeciwnym do kierunku podawania (w kierunku końca nośnika).</p>
4	Przesunięcie	<p>Ustawienie pozycji zatrzymania nośnika. Zakres ustawień jest następujący: Zakres ustawień zależy od rozdzielczości drukarki.</p> <p><CL4NX></p> <ul style="list-style-type: none"> • 203 dpi: od -30 do 0 do 30 punktów • 305 dpi: od -45 do 0 do 45 punktów • 609 dpi: od -90 do 0 do 90 punktów <p><CL6NX></p> <ul style="list-style-type: none"> • 203 dpi: od -30 do 0 do 30 punktów • 305 dpi: od -45 do 0 do 45 punktów <p>Zmniejszenie wartości ustawienia spowoduje przesunięcie pozycji drukowania zgodnie z kierunkiem podawania (w kierunku początku nośnika). Zwiększenie wartości ustawienia spowoduje przesunięcie pozycji zatrzymania w kierunku przeciwnym do kierunku podawania (w kierunku końca nośnika).</p>
5	Regulacja intensywności	<p>Dostrojenie intensywności drukowania wydruku próbnego. 0 to najjaśniej, a 99 to najciemniej.</p>

Uwaga
Wartości **Label Length, Pitch, Offset i Darkness Adjust** ustawione w menu **Configure QR** pokrywają się z analogicznymi ustawieniami opcji w menu **Factory**, menu **Configure List** i menu **Paper Sensor**.

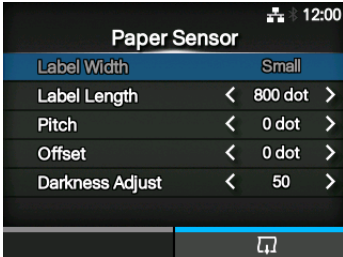
Czujnik papieru		
<p><i>Tools > Test print > Paper Sensor</i></p> <p>Drukowanie wyników wykrywania poziomego czujnika nośnika.</p> <ol style="list-style-type: none"> Skontrolować i ustawić opcje wyszczególnione w menu Paper Sensor. Opcje ustawienia są następujące. Nacisnąć prawy przycisk kontekstowy, aby rozpocząć wykonywanie wydruku próbnego. Nacisnąć prawy przycisk kontekstowy ponownie, aby przerwać drukowanie. <p>Aby zatrzymać wykonywanie wydruku próbnego, najpierw należy przerwać drukowanie, a następnie nacisnąć przycisk ↶.</p>		
1	Szerokość etykiety	Wyświetlona zostanie szerokość nośnika potrzebnego do wydruku próbnego. Szerokość potrzebnego nośnika wynosi 101,6 mm (4") w przypadku opcji Large i 50,8 mm (2") w przypadku opcji Small .
2	Długość etykiety	Ustawienie długości jednej sztuki nośnika używanej do wydruku próbnego. Zakres ustawień wynosi od 400 do 1600 punktów.
3	Długość	<p>Ustawienie pozycji drukowania w kierunku pionowym. Zakres ustawień jest następujący: Zakres ustawień zależy od rozdzielczości drukarki.</p> <p><CL4NX></p> <ul style="list-style-type: none"> 203 dpi: od -30 do 0 do 30 punktów 305 dpi: od -45 do 0 do 45 punktów 609 dpi: od -90 do 0 do 90 punktów <p><CL6NX></p> <ul style="list-style-type: none"> 203 dpi: od -30 do 0 do 30 punktów 305 dpi: od -45 do 0 do 45 punktów <p>Jeśli wartość ustawienia zostanie zmniejszona, pozycja drukowania przesunie się zgodnie z kierunkiem podawania (do początku nośnika). Zwiększenie wartości ustawienia spowoduje przesunięcie pozycji drukowania w kierunku przeciwnym do kierunku podawania (w kierunku końca nośnika).</p>
<div style="float: right; text-align: right;">  </div> <p>Uwaga Wartości Label Length, Pitch, Offset i Darkness Adjust ustawione w menu Paper Sensor pokrywają się z analogicznymi ustawieniami opcji w menu Factory, menu Configure List i menu Configure QR.</p>		

Czujnik papieru		
4	Przesunięcie	<p>Ustawienie pozycji zatrzymania nośnika. Zakres ustawień jest następujący: Zakres ustawień zależy od rozdzielczości drukarki.</p> <p><CL4NX></p> <ul style="list-style-type: none"> • 203 dpi: od -30 do 0 do 30 punktów • 305 dpi: od -45 do 0 do 45 punktów • 609 dpi: od -90 do 0 do 90 punktów <p><CL6NX></p> <ul style="list-style-type: none"> • 203 dpi: od -30 do 0 do 30 punktów • 305 dpi: od -45 do 0 do 45 punktów <p>Zmniejszenie wartości ustawienia spowoduje przesunięcie pozycji drukowania zgodnie z kierunkiem podawania (w kierunku początku nośnika). Zwiększenie wartości ustawienia spowoduje przesunięcie pozycji zatrzymania w kierunku przeciwnym do kierunku podawania (w kierunku końca nośnika).</p>
5	Regulacja intensywności	<p>Dostrojenie intensywności drukowania wydruku próbnego. 0 to najjaśniej, a 99 to najciemniej.</p>

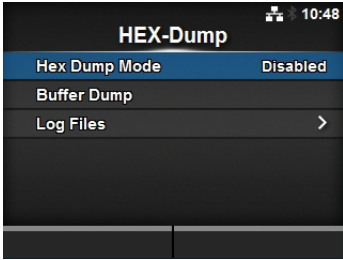
HEX-Dump			
<i>Tools > HEX-Dump</i>			
Zapisanie danych wydruku w postaci Hex Dump lub zrzutu danych z bufora odbioru w pamięci USB. Opcje ustawienia są następujące:			
1	Tryb Hex Dump		Włączenie lub wyłączenie trybu Hex Dump.
2	Zrzut bufora		Zapisanie danych z bufora odbioru w drukarce.
3	Pliki dziennika	Zarządzanie plikami dziennika drukarki.	

Tryb Hex Dump

Tools > HEX-Dump > Hex Dump Mode

Włączenie lub wyłączenie trybu Hex Dump.

Jeśli w pozycji Hex Dump wybrana zostanie opcja **Enabled**, drukarka drukowała będzie odbierane dane i równocześnie tworzyła plik z odebranych danych w folderze „hexdump”.

Gdy przywrócone zostanie ustawienie **Disabled**, będzie można odczytać plik na wyświetlaczu.

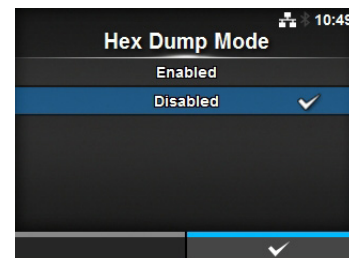

Uwaga

- Jeśli jako tryb Hex Dump wybrana zostanie opcja **Enabled**, zmieni się wygląd ekranu online/offline.
- Maksymalnie można zapisać po 10 plików z danymi odebranymi przez każdy z interfejsów. Zależnie od wielkości pliku liczba plików, które można zapisać, może być mniejsza niż dziesięć.
- Nazwy plików utworzonych w folderze „hexdump” drukarki są następujące:
 - **BT00xx.bin**: Dane otrzymane przez interfejs Bluetooth.
 - **LAN00xx.bin**: Dane otrzymane przez interfejs LAN.
 - **LPT00xx.bin**: Dane otrzymane przez interfejs IEEE1284.
 - **SCI00xx.bin**: Dane otrzymane przez interfejs RS-232C.
 - **USB00xx.bin**: Dane otrzymane przez interfejs USB.

Zrzut bufora

Tools > HEX-Dump > Hex Dump Mode

Zapisanie danych z bufora odbioru w drukarce.

Ekran dostępny tylko, gdy wybrano opcję **Disabled** w menu **Hex Dump Mode**.

Nacisnąć przycisk **Start** (prawy przycisk kontekstowy) na ekranie powitalnym, aby zapisać dane w drukarce.

Zapisanie danych z bufora odbioru w folderze „buff”.

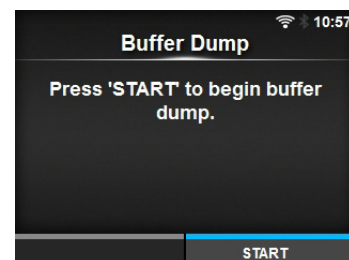

Uwaga

- Tworzone są osobne pliki danych z bufora odbioru dla każdego rodzaju interfejsu.
- Nazwy plików utworzonych w folderze „buff” drukarki są następujące:
 - **BT0001.bin**: Zawartość bufora odbioru dla interfejsu Bluetooth.
 - **LAN0001.bin**: Zawartość bufora odbioru dla interfejsu LAN.
 - **LPT0001.bin**: Zawartość bufora odbioru dla interfejsu IEEE1284.
 - **SCI0001.bin**: Zawartość bufora odbioru dla interfejsu RS-232C.
 - **USB0001.bin**: Zawartość bufora odbioru dla interfejsu USB.
- Jeśli opcja **Buffer Dump** użyta zostanie ponownie, istniejący plik zostanie zastąpiony.

Pliki dziennika		
Tools > HEX-Dump > Log Files		
Opcje ustawienia są następujące:		
1	Kopiuj	Kopiowanie plików dziennika drukarki do pamięci USB. * Dostępne, pod warunkiem że zainstalowana jest pamięć USB.
2	Usuń	Usunięcie plików dziennika z drukarki
3	Wydruk	Wykonanie wydruku zrzutu heksadecymalnego plików dziennika drukarki.

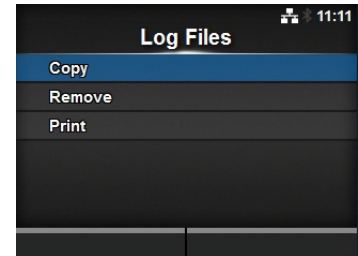

Kopiuj	
Tools > HEX-Dump > Log Files > Copy	
Kopiowanie plików dziennika drukarki do pamięci USB. Dostępne, pod warunkiem że zainstalowana jest pamięć USB. Procedura kopiowania plików dziennika jest następująca:	
<ol style="list-style-type: none"> Wybrać typ pliku do skopiowania i nacisnąć przycisk . <ul style="list-style-type: none"> buff/: dane bufora zapisane po wykonaniu funkcji Buffer Dump. hexdump/: odebrane dane utworzone za pomocą funkcji Hex Dump Mode. Wybrać plik do skopiowania i nacisnąć przycisk . Znacznik wyboru wyświetlony zostanie na prawo od nazwy pliku. Gdy wybrany zostanie plik, nacisnąć prawy przycisk kontekstowy, aby skopiować wybrany plik do pamięci USB. 	

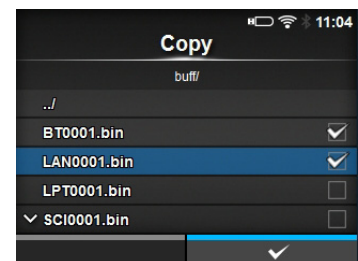
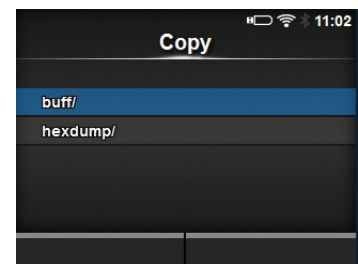



Usuń

Tools > HEX-Dump > Log Files > Remove

Usunięcie plików dziennika z drukarki.

Procedura usuwania plików dziennika jest następująca:

- Wybrać typ pliku do usunięcia i nacisnąć przycisk .
 - buff/**: dane bufora zapisane po wykonaniu funkcji **Buffer Dump**.
 - hexdump/**: odebrane dane utworzone za pomocą funkcji **Hex Dump Mode**.
- Wybrać plik do usunięcia i nacisnąć przycisk . Znacznik wyboru wyświetlony zostanie na prawo od nazwy pliku.
- Gdy wybrany zostanie plik, nacisnąć prawy przycisk kontekstowy, aby usunąć wybrany plik.

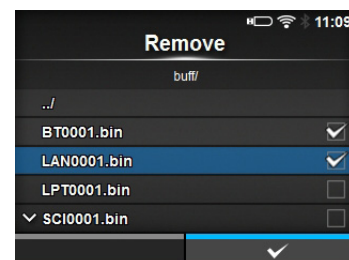
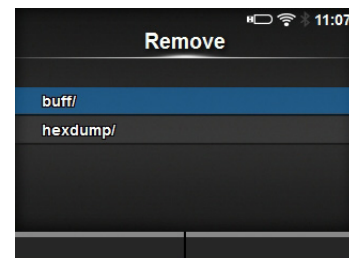

Wydruk

Tools > HEX-Dump > Log Files > Print

Wykonanie wydruku zrzutu heksadecymalnego plików dziennika drukarki.

Procedura drukowania plików dziennika jest następująca:

- Wybrać plik do wydrukowania.
 - buff/**: dane bufora zapisane po wykonaniu funkcji **Buffer Dump**.
 - hexdump/**: odebrane dane utworzone za pomocą funkcji **Hex Dump Mode**.
- Wybrać plik do wydrukowania i nacisnąć przycisk  lub prawy przycisk kontekstowy, aby wykonać wydruk zrzutu.

OSTROŻNIE

Wydrukowanie zawartości pliku może spowodować zużycie dużej ilości nośnika.

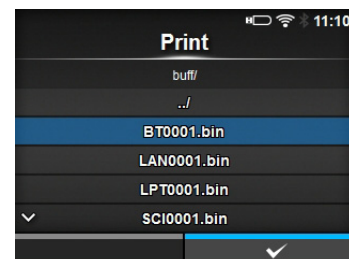
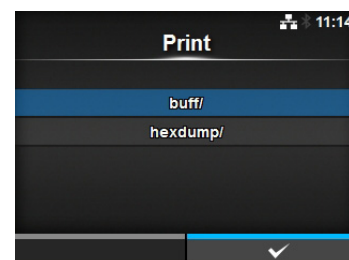

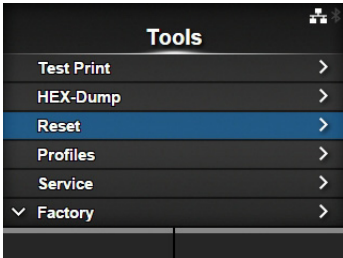
Zerowanie	
<p><i>Tools > Reset</i></p> <p>Otwiera ekran, na którym można wybrać pozycje do wyzerowania.</p>	

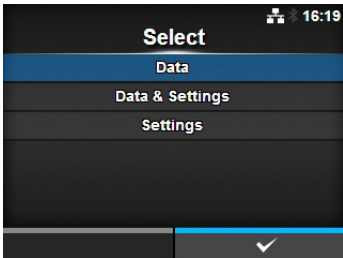
Wybór										
<p><i>Tools > Reset > Select</i></p> <p>Wybór elementów, które zostaną zresetowane. Elementy są następujące:</p>										
<table border="1"> <tbody> <tr> <td style="text-align: center;">1</td> <td>Dane</td> <td>Resetowanie danych zapisanych w drukarce.</td> </tr> <tr> <td style="text-align: center;">2</td> <td>Dane i ustawienia</td> <td>Resetowanie danych i wartości ustawień drukarki.</td> </tr> <tr> <td style="text-align: center;">3</td> <td>Ustawienia</td> <td>Resetowanie wartości ustawień drukarki.</td> </tr> </tbody> </table>	1	Dane	Resetowanie danych zapisanych w drukarce.	2	Dane i ustawienia	Resetowanie danych i wartości ustawień drukarki.	3	Ustawienia	Resetowanie wartości ustawień drukarki.	
1	Dane	Resetowanie danych zapisanych w drukarce.								
2	Dane i ustawienia	Resetowanie danych i wartości ustawień drukarki.								
3	Ustawienia	Resetowanie wartości ustawień drukarki.								

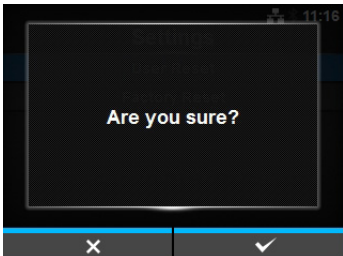
Dane	
<p><i>Tools > Reset > Select > Data</i></p> <p>Resetowanie danych zapisanych w drukarce. Zresetowane zostaną czcionki i pliki graficzne zarejestrowane w drukarce. Gdy wybrana zostanie opcja Data, wyświetlony zostanie ekran potwierdzenia. Nacisnąć lewy przycisk kontekstowy, aby anulować, lub prawy przycisk kontekstowy, aby wykonać resetowanie. Po zresetowaniu drukarka uruchomi się ponownie.</p> <hr/> <p>OSTROŻNIE Zazwyczaj resetowanie nie jest konieczne. Wykonanie go może zmienić warunki drukowania.</p> <hr/>	

Dane i ustawienia

Tools > Reset > Select > Data & Settings

Resetowanie danych i wartości ustawień drukarki.

Wybór elementów ustawień, które zostaną zresetowane.

Opcje są następujące:

- **User Reset:** zresetowane zostaną dane i wartości ustawień.
- **User Reset (-Interface):** zresetowane zostaną dane i wartości ustawień poza ustawieniami w menu **Interface**.
- **Factory Reset:** przywrócenie do stanu fabrycznego.
- **Factory Reset (-Interface):** przywrócenie do stanu fabrycznego wszystkich ustawień poza ustawieniami menu **Interface**.
- **Interface:** zresetowane zostaną dane i wartości ustawień w menu **Interface**.
- **Printing:** zresetowane zostaną dane i wartości ustawień w menu **Printing**.

Wybrać element do zresetowania za pomocą przycisków ▲/▼, a następnie nacisnąć prawy przycisk kontekstowy, aby zresetować.

Wyświetlony zostanie ekran potwierdzenia.

Nacisnąć lewy przycisk kontekstowy, aby anulować, lub prawy przycisk kontekstowy, aby wykonać resetowanie.

Po zresetowaniu drukarka uruchomi się ponownie.

Listę domyślnych wartości poszczególnych opcji ustawień zawiera [Rozdział 7.1 Lista wartości domyślnych](#).

Uwaga

Zresetowane zostaną czcionki i pliki graficzne zarejestrowane w drukarce.

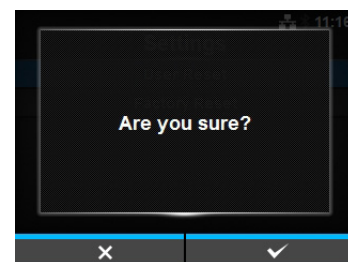
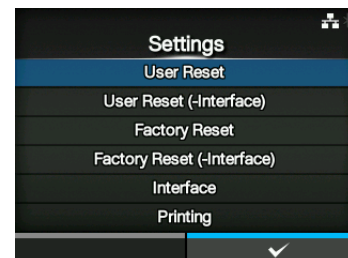

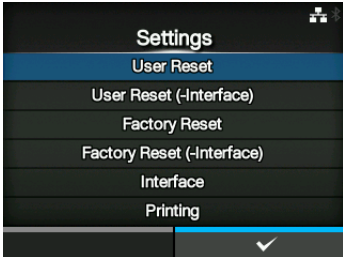
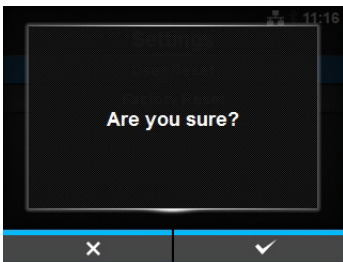
Ustawienia	
<p><i>Tools > Reset > Select > Settings</i></p> <p>Wybór elementów ustawień, które zostaną zresetowane. Opcje są następujące:</p> <ul style="list-style-type: none"> • Resetowanie użytkownika: zresetowane zostaną wartości ustawień. • Resetowanie użytkownika (-interfejs): zresetowane zostaną wartości ustawień poza ustawieniami w menu Interface. • Factory Reset: przywrócenie do stanu fabrycznego. • Factory Reset (-Interface): przywrócenie do stanu fabrycznego wszystkich ustawień poza ustawieniami menu Interface. • Interface: zresetowane zostaną wartości ustawień menu Interface. • Printing: zresetowane zostaną wartości ustawień menu Printing. <p>Wybrać element do zresetowania za pomocą przycisków ▲/▼, a następnie nacisnąć prawy przycisk kontekstowy, aby zresetować. Wyświetlony zostanie ekran potwierdzenia. Nacisnąć lewy przycisk kontekstowy, aby anulować, lub prawy przycisk kontekstowy, aby wykonać resetowanie.</p> <p>Listę domyślnych wartości poszczególnych opcji ustawień zawiera Rozdział 7.1 Lista wartości domyślnych.</p>	 

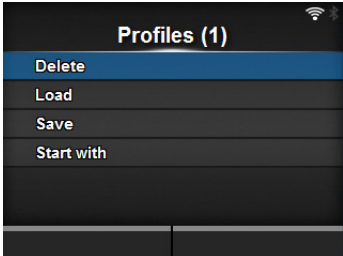
Profile												
<p><i>Tools > Profiles</i></p> <p>Zarządzanie własnymi profilami konfiguracji drukarki. Nazwa ostatniego wczytanego profilu podana jest w nawiasie. Opcje ustawienia są następujące:</p>												
1	<table border="1"> <tr> <td style="width: 100px;">Usuń</td> <td>Usunięcie profilu z pamięci drukarki. *Niedostępna, jeżeli żaden profil nie jest zapisany.</td> </tr> <tr> <td>2</td> <td>Załaduj</td> <td>Wczytywanie profilu z pamięci drukarki. *Niedostępna, jeżeli żaden profil nie jest zapisany.</td> </tr> <tr> <td>3</td> <td>Zapisz</td> <td>Zapisanie aktualnej konfiguracji drukarki jako nowego profilu.</td> </tr> <tr> <td>4</td> <td>Wczytaj przy uruchomieniu</td> <td>Wybór profilu, który będzie wczytywany przy uruchomieniu drukarki. *Niedostępna, jeżeli żaden profil nie jest zapisany.</td> </tr> </table>	Usuń	Usunięcie profilu z pamięci drukarki. *Niedostępna, jeżeli żaden profil nie jest zapisany.	2	Załaduj	Wczytywanie profilu z pamięci drukarki. *Niedostępna, jeżeli żaden profil nie jest zapisany.	3	Zapisz	Zapisanie aktualnej konfiguracji drukarki jako nowego profilu.	4	Wczytaj przy uruchomieniu	Wybór profilu, który będzie wczytywany przy uruchomieniu drukarki. *Niedostępna, jeżeli żaden profil nie jest zapisany.
Usuń	Usunięcie profilu z pamięci drukarki. *Niedostępna, jeżeli żaden profil nie jest zapisany.											
2	Załaduj	Wczytywanie profilu z pamięci drukarki. *Niedostępna, jeżeli żaden profil nie jest zapisany.										
3	Zapisz	Zapisanie aktualnej konfiguracji drukarki jako nowego profilu.										
4	Wczytaj przy uruchomieniu	Wybór profilu, który będzie wczytywany przy uruchomieniu drukarki. *Niedostępna, jeżeli żaden profil nie jest zapisany.										
												

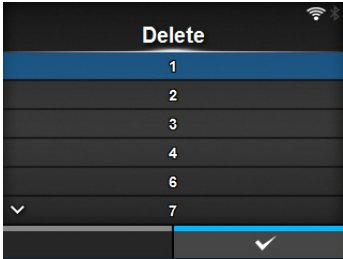
Usuń	
<p><i>Tools > Profiles > Delete</i></p> <p>Usunięcie profilu z pamięci drukarki. Procedura usuwania profili jest następująca:</p> <ol style="list-style-type: none"> Zaznaczyć profil, który ma zostać usunięty za pomocą przycisków ▲ / ▼ . Nacisnąć przycisk ← lub prawy przycisk kontekstowy, aby potwierdzić. Nazwa profilu zniknie z listy. 	

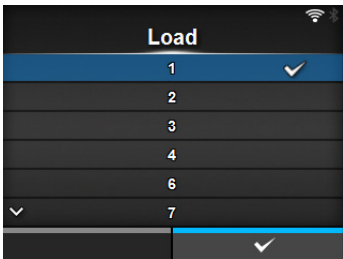
Wczytaj	
<p><i>Tools > Profiles > Load</i></p> <p>Wczytywanie profilu z pamięci drukarki. Procedura wczytywania profili jest następująca:</p> <ol style="list-style-type: none"> Zaznaczyć profil, który ma zostać wczytany za pomocą przycisków ▲ / ▼ . Nacisnąć przycisk ← lub prawy przycisk kontekstowy, aby potwierdzić. Znacznik wyboru wyświetlony zostanie po prawej stronie nazwy wczytanego profilu. Nazwa wczytanego profilu podana jest w nawiasie w menu Profiles. 	

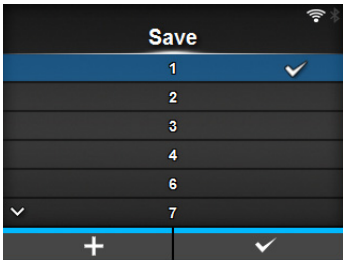
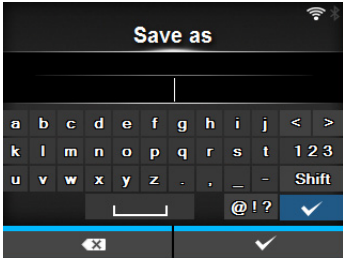
Zapisz	
<p><i>Tools > Profiles > Save</i></p> <p>Zapisanie aktualnej konfiguracji drukarki jako nowego profilu. Na ekranie podana jest lista profili zapisanych w pamięci drukarki. Jeżeli w pamięci drukarki nie ma zapisanych profili, lista jest pusta.</p> <p>W celu zapisania aktualnej konfiguracji drukarki jako nowy profil, należy nacisnąć lewy przycisk kontekstowy i wpisać nazwę profilu. Nazwa może zawierać maksymalnie 32 znaki w tym litery (małe i wielkie), cyfry i symbole. Nacisnąć prawy przycisk kontekstowy, aby potwierdzić. Nazwa nowego profilu pojawi się na liście, a profil zostanie wczytany.</p>	 

Wczytaj przy uruchomieniu

Tools > Profiles > Start with

Wybór profilu, który będzie wczytywany przy uruchomieniu drukarki. Procedura wyboru profilu do wczytania przy uruchomieniu drukarki jest następująca:

1. Zaznaczyć profil, który ma zostać wczytany przy uruchomieniu drukarki za pomocą przycisków ▲ / ▼.
2. Nacisnąć przycisk ← lub prawy przycisk kontekstowy, aby potwierdzić.

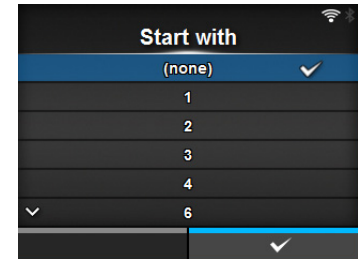

Certyfikaty

Tools > Certificates

Zainstalowane certyfikaty wykorzystywane do uwierzytelniania połączeń w sieci Wi-Fi i HTTPS.

Dostępne, pod warunkiem że zainstalowana jest pamięć USB.

Opcje ustawienia są następujące:

1	HTTPS	Instalowanie certyfikatów HTTPS z pamięci USB.
2	Główny CA Wi-Fi	Instalowanie certyfikatów głównego urzędu certyfikacji Wi-Fi z pamięci USB.
3	Klient Wi-Fi	Instalowanie certyfikatów klienta Wi-Fi z pamięci USB.
4	Klucz prywatny Wi-Fi	Instalowanie klucza prywatnego Wi-Fi z pamięci USB.
5	Plik PAC EAP-FAST	Instalowanie pliku PC EAP-FAST z pamięci USB.

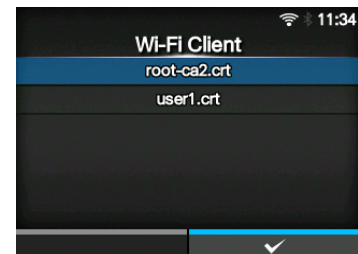
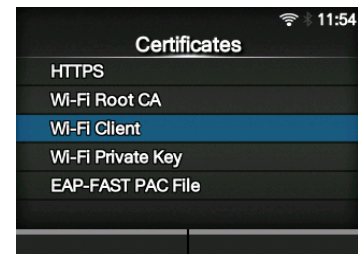

Procedura instalowania certyfikatów i plików PAC jest następująca:

1. Zapisać pliki certyfikatu w katalogu głównym pamięci USB.
Obsługiwane rozszerzenia plików:
.pem, .crt, .cer, .der jako certyfikat głównego urzędu certyfikacji i klienta w formacie PEM lub DER.
.pfx i .p12 jako certyfikat klienta w formacie PKCS #12.
.prv i .key jako klucze prywatne w formacie PEM / PKCS#8.
.pac jako pliki PAC.
2. Włożyć pamięć USB do złącza USB (typu A).
3. Wybrać menu **Settings > Tools > Certificates**.
4. Wybrać certyfikat, który ma zostać zainstalowany. Posłużyć się powyższą tabelą.
5. Wybrać z listy plik certyfikatu.

Asystent konfigurowania

Tools > Startup Guide

Włączenie lub wyłączenie asystenta konfigurowania.

Opcje są następujące:

- **Enabled**: asystent konfigurowania zostanie włączony.
- **Disabled**: asystent konfigurowania zostanie wyłączony.

Jeśli wybrano opcję **Enabled** w menu **Startup Guide**, asystent konfigurowania wyświetlony zostanie przy następnym uruchomieniu drukarki.

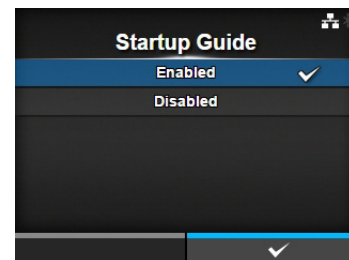

4.4.6 Menu informacji

W menu **Information** znajdują się następujące opcje ustawień:

Informacje		
1	Pomoc	Odtwarzanie wideoinstrukcji.
2	Wersja kompilacji	Wyświetlenie wersji oprogramowania wbudowanego.
3	Applications	Wyświetlenie wersji poszczególnych aplikacji.
4	Dziennik instalacji	Wyświetlanie danych z dziennika instalacji. *Wyświetlane tylko jeżeli w pamięci drukarki zapisany jest dziennik.
5	Moduł drukowania	Wyświetlanie informacji o module drukowania.
6	Liczniki	Wyświetlenie stanu liczników.
7	Adres IPv4	Wyświetlenie adresu IPv4.
8	Adres IPv6	Wyświetlenie adresu IPv6.
9	Ares MAC w sieci LAN	Na tym ekranie podany jest adres MAC w sieci LAN. *Ten ekran wyświetlany jest tylko w przypadku wybrania interfejsu LAN.
10	Adres MAC w sieci Wi-Fi	Na tym ekranie podany jest adres MAC w bezprzewodowej sieci LAN. *Ten ekran wyświetlany jest, pod warunkiem że zamontowany jest interfejs LAN.
11	Region sieci Wi-Fi	Wyświetlenie informacji o regionie bezprzewodowej sieci LAN. *Ten ekran wyświetlany jest, pod warunkiem że zamontowany jest interfejs LAN.
12	Stan sieci Wi-Fi	Wyświetlenie stanu bezprzewodowej sieci LAN. *Ten ekran wyświetlany jest, pod warunkiem że zamontowany jest interfejs LAN.
13	Wi-Fi Direct	Wyświetlenie informacji o połączeniu za pomocą funkcji Wi-Fi Direct. *Ten ekran wyświetlany jest tylko, gdy nawiązano połączenie z siecią Wi-Fi Direct.
14	Wersje sieci Wi-Fi	Wyświetlenie wersji bezprzewodowej sieci LAN. *Ten ekran wyświetlany jest, pod warunkiem że zamontowany jest interfejs LAN.

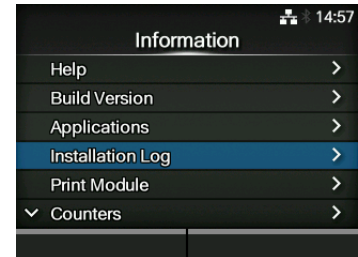

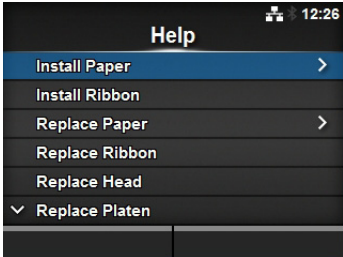
Pomoc			
<p><i>Information > Help</i></p> <p>Odtwarzanie wideoinstrukcji.</p> <p>W drukarce można obejrzeć filmy z instrukcjami wkładania nośnika i taśmy, czyszczenia i wymiany części zużywalnych. Listę i procedurę odtwarzania filmów zawiera Rozdział 4.1.4 Wideoinstrukcje.</p> <p>Dostępne są następujące filmy:</p>			
1	Wkładanie papieru		Odtworzenie filmu o wkładaniu nośnika.
2	Zakładanie taśmy		Odtworzenie filmu o wkładaniu taśmy.
3	Wymiana papieru		Odtworzenie filmu o wymianie nośnika.
4	Wymiana taśmy		Odtworzenie filmu o wymianie taśmy.
5	Wymiana głowicy		Odtworzenie filmu o wymianie głowicy drukującej.
6	Wymiana wałka		Odtworzenie filmu o wymianie wałka dociskowego.
7	Czyszczenie		Wyświetlenie filmu o procedurze czyszczenia.

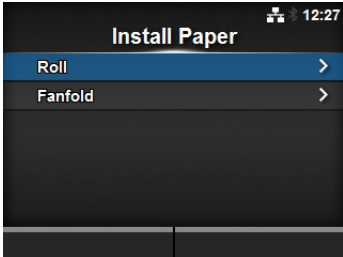
Wkładanie papieru			
<p><i>Information > Help > Install Paper</i></p> <p>Odtworzenie filmu o wkładaniu nośnika.</p> <p>Opcje ustawienia są następujące:</p>			
1	Rolka		Odtworzenie filmu o wkładaniu rolki nośnika.
2	Składanka		Odtworzenie filmu o wkładaniu nośnika ze składanki.

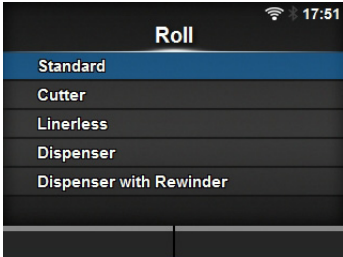
Rolka			
<i>Information > Help > Install Paper > Roll</i>			
Odtworzenie filmu o wkładaniu rolki nośnika. Opcje ustawienia są następujące:			
1	Standardowa		Odtworzenie filmu o wkładaniu rolki nośnika do standardowej drukarki.
2	Obcinarka		Odtworzenie filmu o wkładaniu rolki nośnika do drukarki z zamontowaną obcinarką.
3	Etykiety bezpodkładowe (tylko CL4NX)		Odtworzenie filmu o wkładaniu rolki nośnika do drukarki z zamontowanym zestawem do etykiet bezpodkładowych.
4	Dyspenser		Odtworzenie filmu o wkładaniu rolki nośnika do drukarki z zamontowanym dyspenserem.
5	Dyspenser z nawijakiem	Odtworzenie filmu o wkładaniu rolki nośnika do drukarki z zamontowanym dyspenserem i nawijakiem podkładu.	

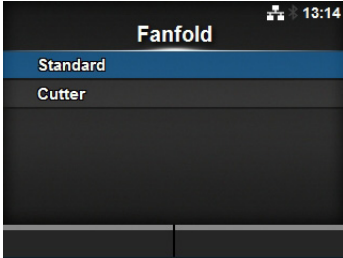
Składanka		
<i>Information > Help > Install Paper > Fanfold</i>		
Odtworzenie filmu o wkładaniu nośnika ze składanki. Opcje ustawienia są następujące:		
1	Standardowa	
2	Obcinarka	Odtworzenie filmu o wkładaniu nośnika ze składanki do drukarki z zamontowaną obcinarką.

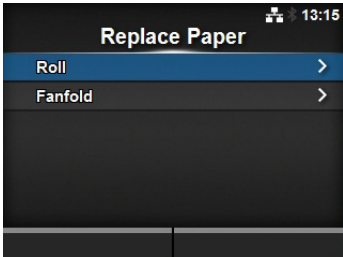
Wymiana papieru			
<i>Information > Help > Replace Paper</i>			
Odtworzenie filmu o wymianie nośnika. Opcje ustawienia są następujące:			
1	Rolka		Odtworzenie filmu o wymianie rolki nośnika.
2	Składanka		Odtworzenie filmu o wymianie nośnika ze składanki.

Rolka		
<i>Information > Help > Replace Paper > Roll</i>		
Odtworzenie filmu o wymianie rolki nośnika. Opcje ustawienia są następujące:		
1	Standardowa	Odtworzenie filmu o wymianie rolki nośnika w standardowej drukarce.
2	Obcinarka	Odtworzenie filmu o wymianie rolki nośnika w drukarce z zamontowaną obcinarką.
3	Etykiety bezpodkładowe (tylko CL4NX)	Odtworzenie filmu o wymianie rolki nośnika w drukarce z zamontowanym zestawem do etykiet bezpodkładowych.
4	Dyspenser	Odtworzenie filmu o wymianie rolki nośnika w drukarce z zamontowanym dyspenserem.
5	Dyspenser z nawijakiem	Odtworzenie filmu o wymianie rolki nośnika w drukarce z zamontowanym dyspenserem i nawijakiem podkładu.

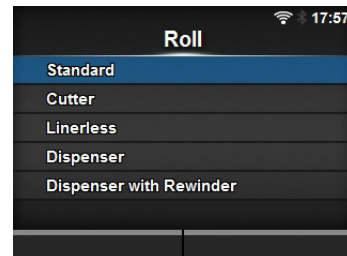

Składanka		
<i>Information > Help > Replace Paper > Fanfold</i>		
Odtworzenie filmu o wymianie nośnika ze składanki. Opcje ustawienia są następujące:		
1	Standardowa	Odtworzenie filmu o wymianie nośnika ze składanki w standardowej drukarce.
2	Obcinarka	Odtworzenie filmu o wymianie nośnika ze składanki w drukarce z zamontowaną obcinarką.

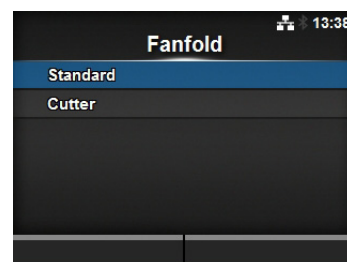

Wersja kompilacji		
<i>Information > Build Version</i>		
Wyświetlanie informacji o danej drukarce i jej wersji.		
1	Nazwa	Wyświetlenie nazwy wersji kompilacji.
2	Data	Wyświetlenie daty wersji kompilacji.
3	Suma kontrolna	Wyświetlenie sumy kontrolnej wersji kompilacji.
4	Wersja jądra	Wyświetlenie wersji jądra.
5	Wersja programu rozruchowego	Wyświetlenie wersji programu rozruchowego.

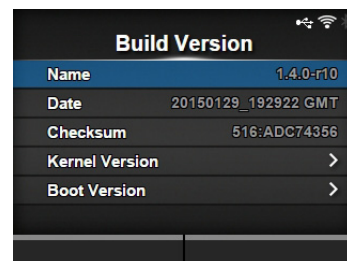

Wersja jądra	
<i>Information > Build Version > Kernel Version</i>	
Wyświetlanie wersji jądra drukarki.	
	

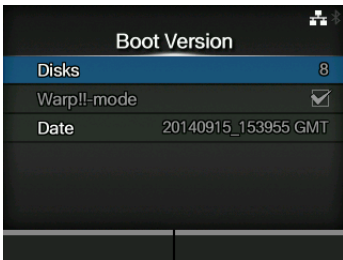
Wersja programu rozruchowego		
<i>Information > Build Version > Boot Version</i>		
Wyświetlanie wersji programu rozruchowego drukarki. Opcje ustawienia są następujące:		
1	Dyski	Wyświetlenie dysków.
2	Warp!!-mode	Zaznaczone pole wyboru oznacza, że funkcja jest włączona, a niezaznaczone, że jest wyłączona.
3	Data	Wyświetlenie daty kompilacji danej wersji programu rozruchowego.
		

Aplikacje	
<i>Information > Applications</i>	
Wyświetlanie wersji aplikacji takich, jak języki drukowania, zainstalowanych w drukarce.	
	

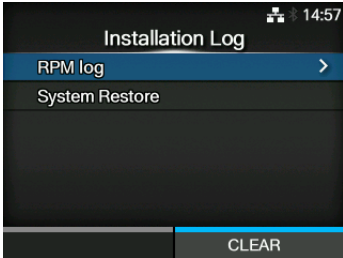
Dziennik instalacji		
<p><i>Information > Installation Log</i></p> <p>Wyświetlanie lub usunięcie danych dziennika instalacji zapisanych w pamięci drukarki. Opcje ustawienia są następujące:</p>		
1	Dziennik RPM	
2	Przywrócenie systemu	Wyświetlanie danych z dziennika przywracania systemu.
<p>Wybrany dziennik można wyczyścić za pomocą przycisku CLEAR.</p> <hr/> <p>Uwaga Ten ekran nie jest wyświetlany jeżeli w pamięci drukarki nie ma zapisanych żadnych dzienników.</p>		

Dziennik RPM	
<p><i>Information > Installation Log > RPM Log</i></p> <p>Wyświetla listę plików dziennika RPM zawierających trzy sekcje: zainstalowane, zaktualizowane i nieaktualne. Plik dziennika RPM jest tworzony po zainstalowaniu pliku pkg zawierającego pliki rpm. Wybrany plik dziennika RPM można wyczyścić za pomocą prawego przycisku kontekstowego.</p>	

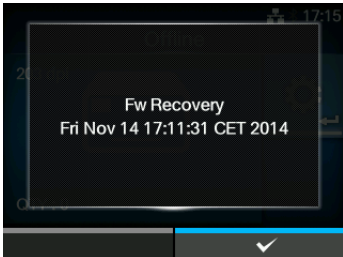
Przywrócenie systemu	
<p><i>Information > Installation Log > System Restore</i></p> <p>Wyświetlanie danych z dziennika przywracania systemu.</p> <p>Plik dziennika przywracania systemu jest tworzony po zainstalowaniu pliku pkg, który umożliwia obsługę wyświetlacza LCD drukarki.</p>	

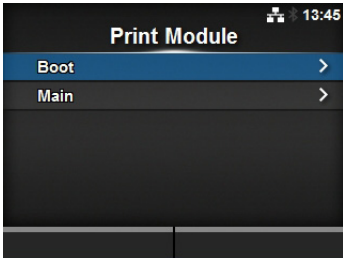
Moduł drukowania			
<i>Information > Print Module</i>			
Wyświetlenie informacji o module drukowania tej drukarki. Opcje ustawienia są następujące:			
1	Program rozruchowy		Wyświetlenie wersji wbudowanego oprogramowania rozruchowego.
2	Główne		Wyświetlenie wersji głównego oprogramowania wbudowanego.

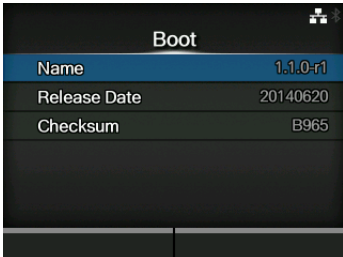
Program rozruchowy			
<i>Information > Print Module > Boot</i>			
1	Nazwa	Wyświetlenie nazwy wbudowanego oprogramowania rozruchowego.	
2	Data wydania	Wyświetlenie daty wydania wbudowanego oprogramowania rozruchowego.	
3	Suma kontrolna	Wyświetlenie sumy kontrolnej wbudowanego oprogramowania rozruchowego.	

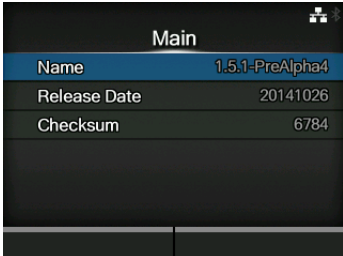
Główne			
<i>Information > Print Module > Main</i>			
1	Nazwa	Wyświetlenie nazwy głównego oprogramowania wbudowanego.	
2	Data wydania	Wyświetlenie daty wydania głównego oprogramowania wbudowanego.	
3	Suma kontrolna	Wyświetlenie sumy kontrolnej głównego oprogramowania wbudowanego.	

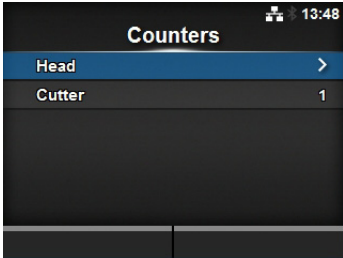
Liczniki		
<p><i>Information > Counters</i></p> <p>Wyświetlanie stanu liczników danej drukarki. Opcje ustawienia są następujące:</p>		
1	Głowica	Wyświetlanie stanu licznika głowicy danej drukarki.
2	Obcinarka	Wyświetlenie bieżącej liczby operacji cięcia.
<p>OSTROŻNIE Do zerowania licznika upoważnieni są tylko uprawnieni pracownicy autoryzowanego serwisu SATO.</p>		
		

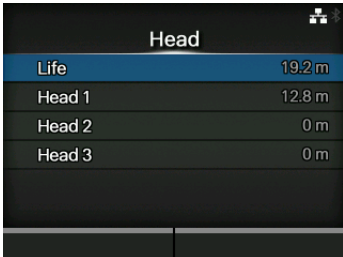
Głowica		
<p><i>Information > Counters > Head</i></p> <p>Wyświetlanie stanu licznika głowicy danej drukarki.</p>		
1	Ogólny	Wyświetlenie bieżącej długości wydruków.
2	Głowica 1	W polu Głowica 1 wyświetlana jest bieżąca długość wydruków. Jeśli jednak wymieniona zostanie głowica drukująca, stan licznika Głowica 1 dodany zostanie do licznika Głowica 2, a licznik Głowica 1 zacznie odliczać ponownie od 0.
3	Głowica 2	
4	Głowica 3	
		

Adres IPv4	
<p><i>Information > IPv4 Address</i></p> <p>Wyświetlenie adresu IPv4.</p>	
	

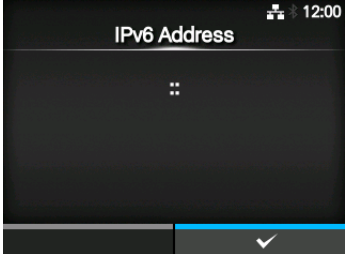
Adres IPv6	
<p><i>Information > IPv6 Address</i></p> <p>Wyświetlenie adresu IPv6.</p> <hr/> <p>Uwaga Gdy sieć Wi-Fi Direct jest aktywna ten ekran adresu IPv6 nie jest pokazywany.</p>	

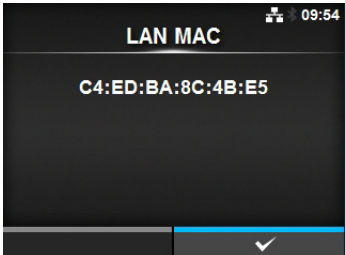
Adres MAC w sieci LAN	
<p><i>Information > LAN MAC</i></p> <p>Na tym ekranie podany jest adres MAC w sieci LAN. Pokazywany tylko gdy sieć LAN jest aktywnym interfejsem.</p>	

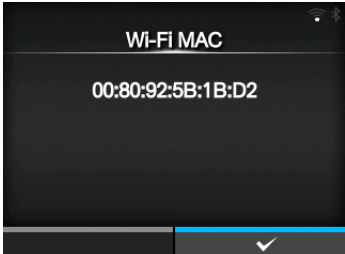
Adres MAC w sieci Wi-Fi	
<p><i>Information > Wi-Fi MAC</i></p> <p>Na tym ekranie podany jest adres MAC w bezprzewodowej sieci LAN. Ten ekran jest pokazywany, pod warunkiem że zamontowano opcjonalną kartę bezprzewodowej sieci LAN, a sieć Wi-Fi jest aktywnym interfejsem.</p>	

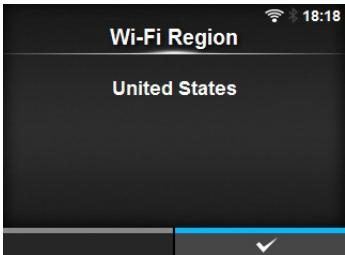
Region sieci Wi-Fi	
<p><i>Information > Wi-Fi Region</i></p> <p>Wyświetlenie informacji o regionie bezprzewodowej sieci LAN. Ten ekran jest pokazywany, pod warunkiem że zamontowano opcjonalną kartę bezprzewodowej sieci LAN, a sieć Wi-Fi jest aktywnym interfejsem.</p>	

Stan sieci Wi-Fi

Information > Wi-Fi Status

Wyświetlenie stanu bezprzewodowej sieci LAN.
 Ten ekran jest pokazywany, pod warunkiem że zamontowano opcjonalną kartę bezprzewodowej sieci LAN, a sieć Wi-Fi jest aktywnym interfejsem.

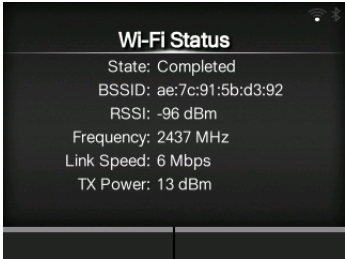

Wi-Fi Status	
State:	Completed
BSSID:	ae:7c:91:5b:d3:92
RSSI:	-96 dBm
Frequency:	2437 MHz
Link Speed:	6 Mbps
TX Power:	13 dBm

Wi-Fi Direct

Information > Wi-Fi Direct

Wyświetlenie informacji o połączeniu za pomocą funkcji Wi-Fi Direct.
 Ten ekran jest wyświetlany tylko jeżeli sieć Wi-Fi jest aktywnym interfejsem i nawiązano połączenie z siecią Wi-Fi Direct.



Wi-Fi Direct	
SSID	DIRECT-DP-SATO_PRINTER
Role	GO
Device Address	00:80:92:5b:1b:ea
IP Address	
Passphrase	rB3bcOQA

Wersje sieci Wi-Fi

Information > Wi-Fi Versions

Wyświetlenie wersji bezprzewodowej sieci LAN.
 *Widoczne tylko, pod warunkiem że zamontowano opcjonalną kartę bezprzewodowej sieci LAN.



Wi-Fi Versions	
cfg80211	v0.21_S3
ath6kl_sdio	3.4.0.158
Firmware	3.4.158.13
ROM	3.0.0.1410
HW	2.1.1

4.5 Konfiguracja w systemie sieciowym

Drukarkę można obsługiwać za pośrednictwem sieciowej strony konfiguracji w dowolnej przeglądarce. Z wykorzystaniem połączenia Ethernet LAN lub WLAN użytkownicy mogą zdalnie pobierać informacji z drukarki lub zmieniać jej konfigurację.

Aby wejść na stronę konfiguracji, potrzebny jest adres IP drukarki. Adres IP drukarki zawiera [Rozdział 4.4.6 Menu informacji](#).

Jeżeli adres IP drukarki to 192.168.143.123, należy otworzyć drukarkę i wpisać następujący adres URL: <https://192.168.143.123>

Należy zatwierdzić komunikat dotyczący certyfikatu zabezpieczeń, który się pojawi i kliknąć przycisk „Continue”.

Wyświetlona zostanie przedstawiona poniżej strona konfiguracji.

W górnym prawym rogu każdej strony podana jest nazwa modelu, aktualna rozdzielczość oraz adres MAC.

4.5.1 Pulpit

Pulpit będący domyślną stroną systemu WebConfig składa się z kilku mniejszych sekcji. Każda sekcja zawiera konkretne informacje lub stan drukarki.

Stronę pulpitu oraz certyfikatów można otworzyć bez konieczności logowania.

Jednak tylko zalogowani użytkownicy mogą otworzyć strony ustawień i narzędzi.

W części „Printer Status” podany jest aktualny stan (online, offline, błąd) oraz odpowiadająca mu ikona.

W części „Printing” podana jest prędkość drukowania, jasność, czujnik, tryb wydruku oraz ustawienia funkcji backfeed.

W części „Device Info” podany jest model, aktualna rozdzielczość oraz zainstalowane opcje.

The screenshot shows the CL4NX WebConfig dashboard with the following sections:

- Printer Status:** Shows the printer is Offline.
- Printing:** Displays Speed: 6 ips, Darkness Range: A, Darkness: 10, Sensor Type: Gap, Print Mode: Continuous, and Backfeed: None.
- Device Info:** Lists Model: CL4NX 203dpi, Resolution: 203 dpi (8 dpmm), Serial Number, PCB Serial Number, and Installed Options: Bluetooth, Ext I/O, WLAN.
- Network Info:** Shows IPv4 Address: 10.26.2.71 and MAC Address: 00:80:92:50:9E:A6.
- System Info:** Shows Firmware version: 1.4.0-r10, Uptime: 25min, and Contact information.
- WiFi:** Shows Mode: infra, SSID: sato_guest, BSSID: 18:64:72:f9:6a:f0, and Channel: 149 (5745 MHz).
- WiFi Strength:** A gauge showing a signal strength of -46 dBm.

Annotations on the screenshot provide additional context for the Network Info, System Info, and WiFi sections.

W części „Network Info” podany jest aktualny adres IP oraz MAC aktywnego interfejsu.

W części „System Info” podana jest aktualna wersja oprogramowania wbudowanego, czas pracy, dane kontaktowe SNMP, nazwa oraz lokalizacja.

Dane te są wyświetlane tylko, jeżeli sieć Wi-Fi jest dostępna i aktywna. Siła sygnału sieci Wi-Fi nie jest wskazywana jeżeli drukarka jest właścicielem grupy P2P.

4.5.2 Ustawienia

Tylko zalogowani użytkownicy mogą otworzyć tę stronę. Aby się zalogować, należy kliknąć opcję „Login”, a następnie podać prawidłowe hasło. Domyślne hasło dla użytkownika *settings* to *0310*.



Po zalogowaniu wyświetlona zostanie następująca strona:



Widoczne sześć pozycji ustawień dostępne są również za pośrednictwem ekranu LCD drukarki.

Szczegółowy opis zawiera [Rozdział 4.4 Szczegóły ekranu menu ustawień](#).

Aby zmienić odnośne ustawienia, należy kliknąć wybraną pozycję.

Po kliknięciu pozycji „Printing” wyświetlona zostanie następująca strona:

The screenshot displays the SATO CL4NX WebConfig interface. At the top left is the SATO logo with the tagline "Ceaseless Creativity for a Sustainable World". The main title is "CL4NX WebConfig". On the top right, it shows the model "SATO CL4NX", resolution "203 dpi (8 dpmm)", and MAC address "88:33:14:F1:0F:0C". Below the title is a navigation bar with "Dashboard", "Settings", "Tools", and "Certificates", and a "Logout" link on the far right. A left sidebar contains icons for "Printing", "Interface", "Applications", "System", "Tools", and "Information". The main content area shows the "Printing" settings, which include:

- Label Length: 20000 (range 1-20000 dot)
- Label Width: 832 (range 1-1216 dot)
- Auto Measure:
- Ribbon:
- Speed: 6 (dropdown)
- Sensor Type: Gap (dropdown)
- Auto-mode:
- Print Mode: Tear-Off (dropdown)
- Backfeed: Before (dropdown)
- Darkness Range: A (dropdown)
- Darkness: 5 (dropdown)

 At the bottom of the settings list are two expandable sections: "► Imaging" and "► Advanced".

Printing

Patrz [Rozdział 4.4.1 Menu drukowania](#).

Interface

Patrz [Rozdział 4.4.2 Menu interfejsu](#).

Applications

Patrz [Rozdział 4.4.3 Menu aplikacji](#).

System

Patrz [Rozdział 4.4.4 Menu systemu](#).

Tools

Patrz [Rozdział 4.4.5 Menu narzędzi](#).

Information

Patrz [Rozdział 4.4.6 Menu informacji](#).

4.5.3 Tools

Tylko zalogowani użytkownicy mogą otworzyć tę stronę. Aby się zalogować, należy kliknąć opcję „Login”, a następnie podać prawidłowe hasło, aby zalogować się w sposób, którego opis zawiera [Rozdział 4.5.2 Ustawienia](#).

Domyślne hasło dla użytkownika *settings* to *0310*.

Po zalogowaniu wyświetlona zostanie następująca strona:

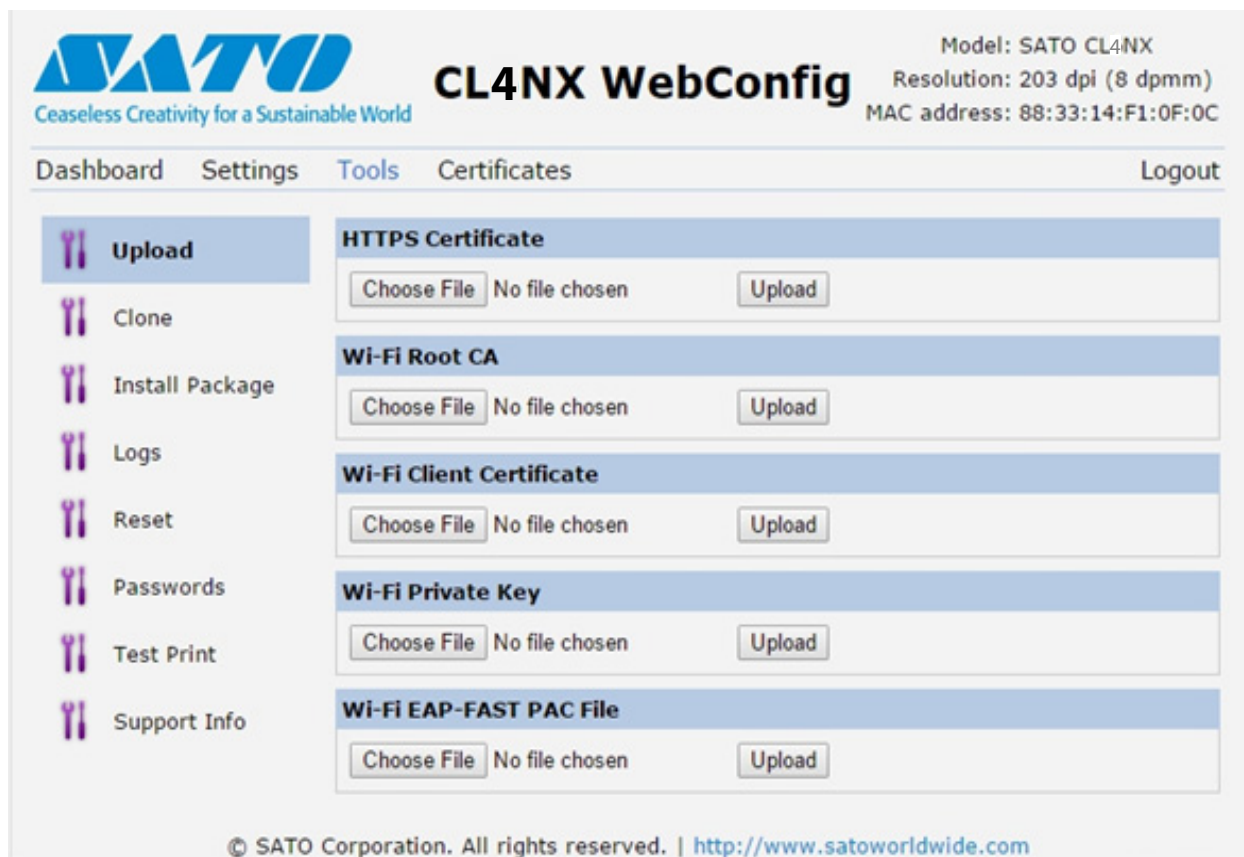

Upload

Patrz [Certyfikaty na stronie 193](#).

Clone

Patrz [Sekcja 2.3.1 Menu narzędzi](#) w instrukcji serwisowej modelu CL4NX/CL6NX.

Install Package

Patrz [Sekcja 2.5 Pobieranie oprogramowania wbudowanego](#) w instrukcji serwisowej modelu CL4NX/CL6NX.

Logs

Lista wszystkich plików dziennika znajdujących się w katalogu dzienników. Użytkownicy mogą kliknąć plik, aby go pobrać.

Reset

Patrz [Wybór na stronie 189](#).

Passwords

Patrz [Zmiana hasła na stronie 178](#).

Test Print

Patrz [Wydruk próbny na stronie 179](#).

Support Info

Zawiera różne informacje na temat drukarki, takie jak zainstalowane opcje, numer seryjny, wersja aplikacji i konfiguracja ustawień.

4.5.4 Certyfikaty

Pokazuje dane głównego organu certyfikującego oraz certyfikatów klienta zainstalowanych w drukarce.

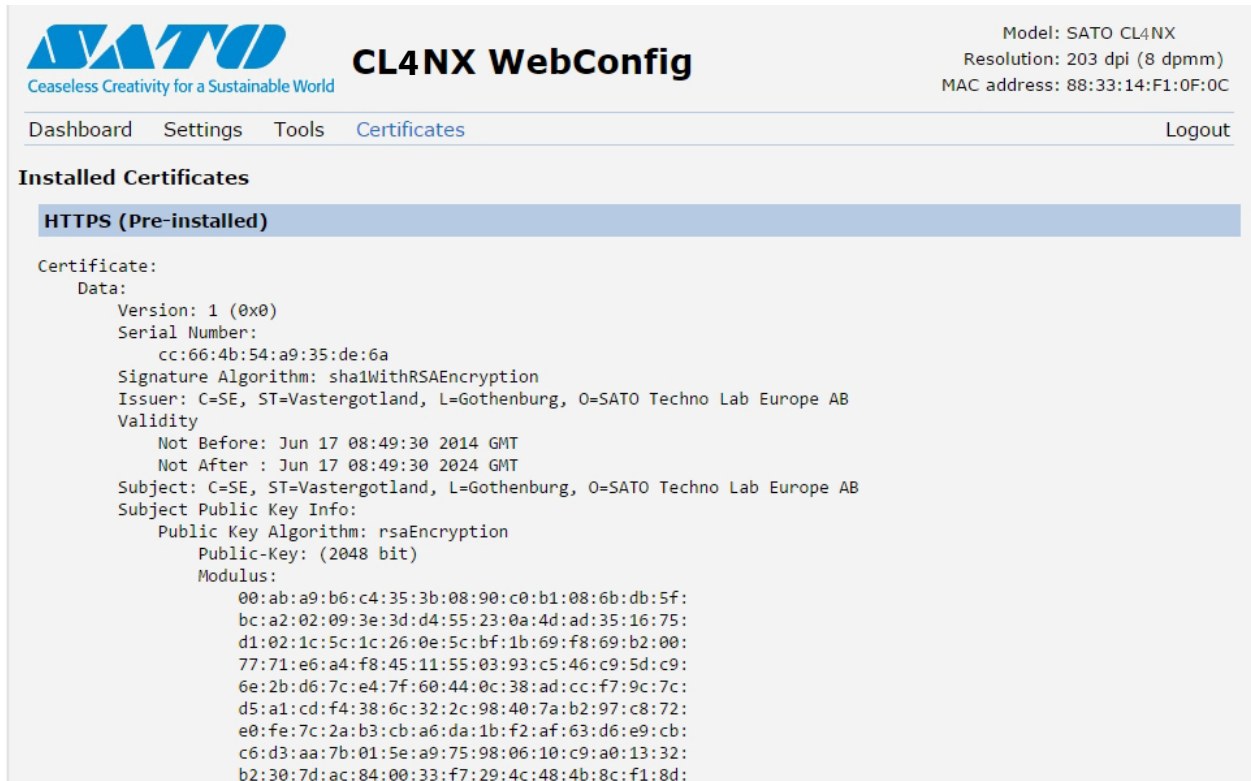

The screenshot displays the 'CL4NX WebConfig' interface. At the top left is the SATO logo with the tagline 'Ceaseless Creativity for a Sustainable World'. The title 'CL4NX WebConfig' is centered. On the top right, system information is shown: 'Model: SATO CL4NX', 'Resolution: 203 dpi (8 dpmm)', and 'MAC address: 88:33:14:F1:0F:0C'. A navigation menu includes 'Dashboard', 'Settings', 'Tools', 'Certificates', and 'Logout'. The main content area is titled 'Installed Certificates' and features a blue header for 'HTTPS (Pre-installed)'. Below this, the details of a certificate are listed:

```
Certificate:
Data:
  Version: 1 (0x0)
  Serial Number:
    cc:66:4b:54:a9:35:de:6a
  Signature Algorithm: sha1WithRSAEncryption
  Issuer: C=SE, ST=Vastergotland, L=Gothenburg, O=SATO Techno Lab Europe AB
  Validity
    Not Before: Jun 17 08:49:30 2014 GMT
    Not After : Jun 17 08:49:30 2024 GMT
  Subject: C=SE, ST=Vastergotland, L=Gothenburg, O=SATO Techno Lab Europe AB
  Subject Public Key Info:
    Public Key Algorithm: rsaEncryption
    Public-Key: (2048 bit)
    Modulus:
      00:ab:a9:b6:c4:35:3b:08:90:c0:b1:08:6b:db:5f:
      bc:a2:02:09:3e:3d:d4:55:23:0a:4d:ad:35:16:75:
      d1:02:1c:5c:1c:26:0e:5c:bf:1b:69:f8:69:b2:00:
      77:71:e6:a4:f8:45:11:55:03:93:c5:46:c9:5d:c9:
      6e:2b:d6:7c:e4:7f:60:44:0c:38:ad:cc:f7:9c:7c:
      d5:a1:cd:f4:38:6c:32:2c:98:40:7a:b2:97:c8:72:
      e0:fe:7c:2a:b3:cb:a6:da:1b:f2:af:63:d6:e9:cb:
      c6:d3:aa:7b:01:5e:a9:75:98:06:10:c9:a0:13:32:
      b2:30:7d:ac:84:00:33:f7:29:4c:48:4b:8c:f1:8d:
```

Uwaga

Certyfikat klienta w formie pliku PFX (PKCS #12) nie będzie wyświetlony.

5

Czyszczenie i regulowanie drukarki

5.1 Serwisowanie

Brudna głowica drukująca lub wałek dociskowy nie tylko pogarsza jakość druku, ale także jest przyczyną błędów. Drukarkę należy regularnie czyścić za pomocą zestawu do czyszczenia lub arkusza czyszczącego.

OSTROŻNIE

- Nie dotykać włącznika zasilania oraz nie podłączać ani nie odłączać przewodu zasilania, mając mokre dłonie. Grozi to porażeniem prądem.
- Nie rozpoczynać czyszczenia, dopóki przewód zasilania drukarki nie zostanie odłączony od gniazdka elektrycznego.
W czasie drukowania głowica drukująca i otaczające ją elementy bardzo się rozgrzewają. Poczekaj, aż drukarka ostygnie.
- Dotknięcie krawędzi głowicy drukującej gołą dłonią może spowodować obrażenia ciała.
- Usuwać brud piórem czyszczącym, bawełnianym wacikiem lub bawełnianą szmatką z zestawu do czyszczenia. Nie dotykać twardym przedmiotem. Może to spowodować uszkodzenie.
- Wyjąć nośnik i taśmę z drukarki przed jej czyszczeniem.

OSTROŻNIE tylko dla CL4NX (z zestawem do etykiet bezpodkładowych)

- Uważać, aby nie dotykać ostrza obcinarki w czasie czyszczenia drukarki.
- Głowicę drukarki można otworzyć dopiero po upływie minimum jednego dnia od ostatniego drukowania. Jeżeli głowica drukująca jest zamknięta przez długi czas z włożoną etykietą bezpodkładową, przy kolejnym drukowaniu nastąpić może zakleszczenie papieru.
- W czasie wkładania etykiety bezpodkładowej należy sprawdzić, czy koniec nośnika wystaje około 3 cm (1,18") poza wylot nośnika.

Uwaga

U dystrybutora lub w serwisie SATO można kupić zestaw do czyszczenia lub arkusz czyszczący.

5.2 Serwisowanie głowicy drukującej i wałka dociskowego

Serwisowanie powinno być wykonywane z następującą regularnością:

- Gdy zadrukowana zostanie jedna rolka nośnika lub nośnik na długości 150 m.
Wyczyścić następujące części za pomocą zestawu do czyszczenia:
 - Głowica drukująca
 - Wałek dociskowy
 - Czujniki nośnika
 - Prowadnica nośnika
- Gdy zadrukowanych zostanie sześć rolek nośnika lub nośnik na długości 900 m.
Wyczyścić następujące części za pomocą arkusza czyszczącego:
 - Głowica drukująca
 - Wałek dociskowyWyczyścić następujące części za pomocą zestawu do czyszczenia:
 - Prowadnica nośnika
 - Wałek podawania
 - Droga nośnika
 - Droga taśmy

Okresy międzyobsługowe dla opcjonalnego zestawu do etykiet bezpodkładowych (tylko CL4NX):

- Po zadrukowaniu dziesięciu rolek nośnika lub jeżeli na trasie nośnika odłożyły się osady kleju lub skrawków papieru.
Wyczyścić następujące części za pomocą zestawu do czyszczenia:
 - Głowica drukująca
 - Prowadnica nośnika
 - Czujniki nośnika
 - Rolki prowadnicy
- * Nie ma potrzeby czyszczenia wałka dociskowego do etykiet bezpodkładowych, chyba że jest znacznie zanieczyszczony.

Uwaga

Powyższe cykle serwisowania należy traktować orientacyjnie. Czyszczenie należy wykonywać stosownie do potrzeb.

5.2.1 Serwisowanie przy użyciu zestawu do czyszczenia

Procedura serwisowania przy użyciu zestawu do czyszczenia jest następująca:

Uwaga

Szczegółowe informacje dotyczące zestawu do czyszczenia zawiera otrzymana wraz z nim instrukcja.

- 1** Upewnić się, że zasilanie drukarki jest wyłączone, a następnie odłączyć przewód zasilania od gniazdka elektrycznego.
- 2** Otworzyć **pokrywę górną**.

OSTROŻNIE

Pokrywę górną należy maksymalnie odchylić, aby przypadkiem nie opadła.

- 3** Pchnąć **dźwignię blokady głowicy** ① w tył, aby odblokować głowicę drukującą.

! OSTROŻNIE

- W czasie drukowania głowica drukująca i otaczające ją elementy bardzo się rozgrzewają. Uważać, aby jej nie dotknąć, ponieważ można się wtedy poparzyć.
- Dotknięcie krawędzi głowicy drukującej gołą dłonią może spowodować obrażenia ciała.

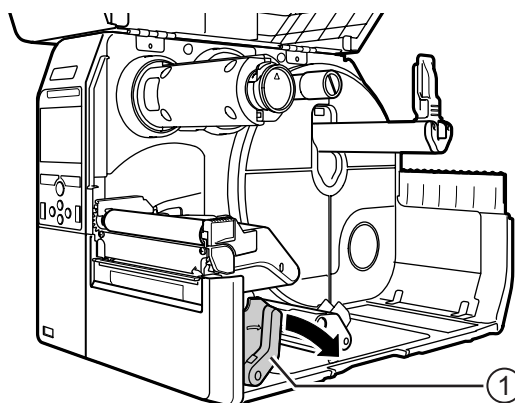

- 4** Wyjąć nośnik i taśmę, jeżeli są włożone.

Patrz [Rozdział 3.3 Wyjmowanie taśmy](#) oraz procedura w odwrotnej kolejności, którą zawiera [Rozdział 3.5 Wkładanie nośników](#).

- 5** Usunąć brud z **głowicy drukującej** ②, **wałka dociskowego** ③ i **wałka prowadzącego taśmę** ④ przy użyciu pióra czyszczącego lub bawełnianego wacika zwilżonego płynem do czyszczenia.

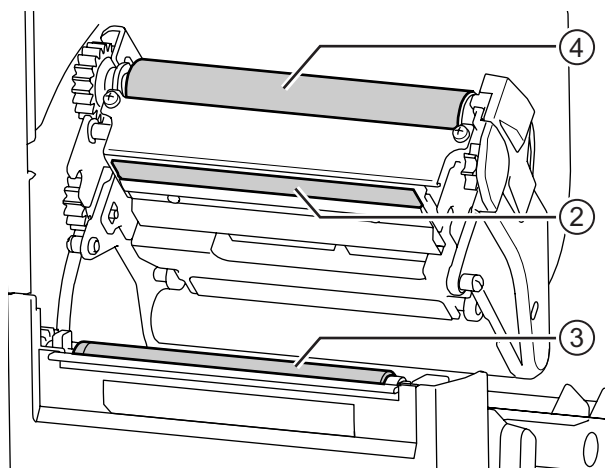

- 6** Przesunąć w dół **blokadę prowadnicy czujnika** ⑤ i wyciągnąć **prowadnicę czujnika nośnika** ⑥.

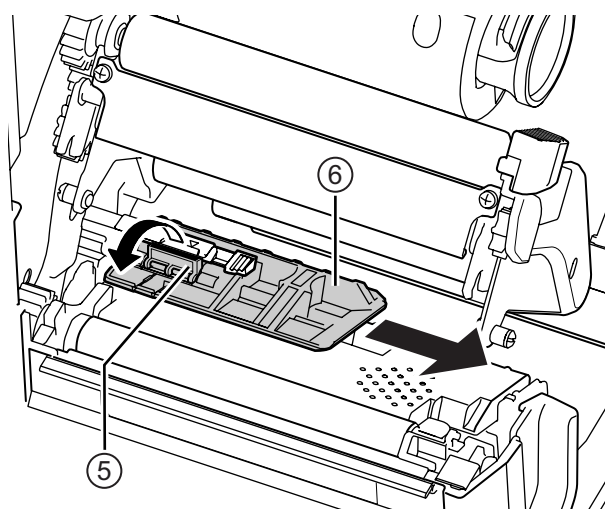

- 7** Wyczyścić spód **przewodnicy czujnika nośnika** bawełnianą szmatką zwilżoną płynem do czyszczenia.

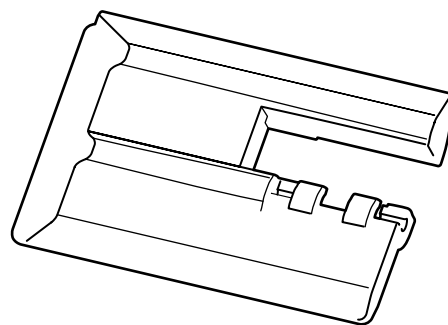

- 8** Wyczyścić **przewodnicę czujnika nośnika** ⑦ bawełnianą szmatką zwilżoną płynem do czyszczenia.

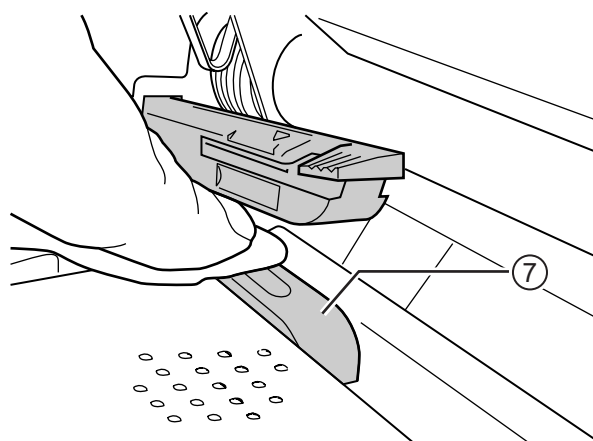

- 9** Ustawić **przewodnicę czujnika nośnika** w oryginalnym położeniu i przestawić **blokadę przewodnicy czujnika** w górę, w położenie zablokowania.

5.2.2 Dodatkowa procedura dla opcjonalnego zestawu do etykiet bezpodkładowych (tylko CL4NX)

- 1** Po wykonaniu kroku 8 opisanego powyżej wyczyścić **przewodnicę nośnika** ⑧ i wewnętrzną powierzchnię ⑨, która styka się z krawędzią etykiety. Wyczyścić bawełnianą szmatką zwilżoną płynem do czyszczenia.

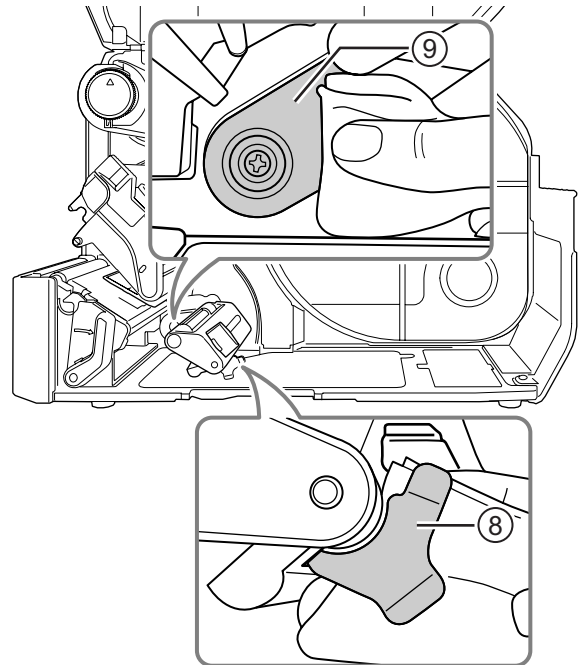

- 2** Wyczyścić **rolki przewodnicy** ⑩ bawełnianą szmatką zwilżoną płynem do czyszczenia. Obrócić rolki przewodnicy, aby wyczyścić ich całą powierzchnię.

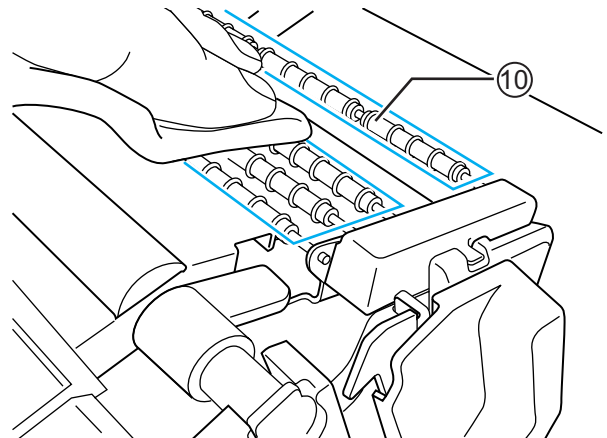

5.2.3 Serwisowanie przy użyciu arkusza czyszczącego

Procedura serwisowania przy użyciu arkusza do czyszczenia jest następująca:

1 Upewnić się, że zasilanie drukarki jest wyłączone, a następnie odłączyć przewód zasilania od gniazdka elektrycznego.

2 Otworzyć **pokrywę górną**.

! OSTROŻNIE

Pokrywę górną należy maksymalnie odchylić, aby przypadkiem nie opadła.

3 Pchnąć **dźwignię blokady głowicy** ① w tył, aby odblokować głowicę drukującą.

! OSTROŻNIE

- W czasie drukowania głowica drukująca i otaczające ją elementy bardzo się rozgrzewają. Uważać, aby jej nie dotknąć, ponieważ można się wtedy poparzyć.
- Dotknięcie krawędzi głowicy drukującej gołą dłonią może spowodować obrażenia ciała.

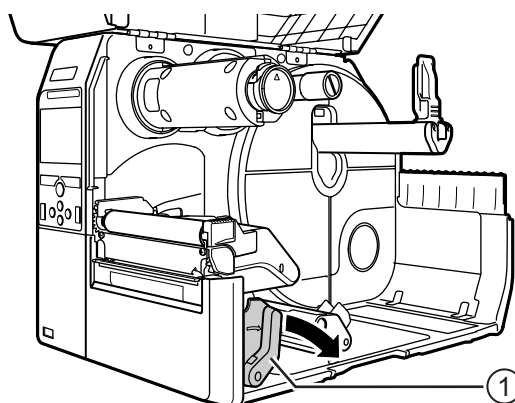

4 Wyjąć nośnik i taśmę, jeżeli są włożone.

Patrz [Rozdział 3.3 Wyjmowanie taśmy](#) oraz procedura w odwrotnej kolejności, którą zawiera [Rozdział 3.5 Wkładanie nośników](#).

5 Umieścić **arkusz czyszczący** ② między **głowicą drukującą a wałkiem dociskowym**.

Uwaga

Przystawić szorstką stronę arkusza czyszczącego do głowicy drukującej.

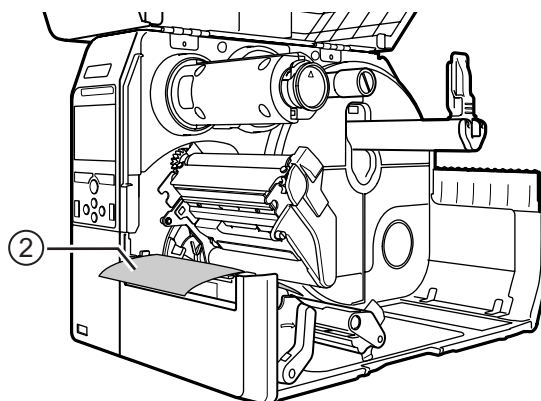

- 6** Docisnąć **głowicę drukującą** na tyle, aby **dźwignia blokady głowicy** się zatrzasnęła.

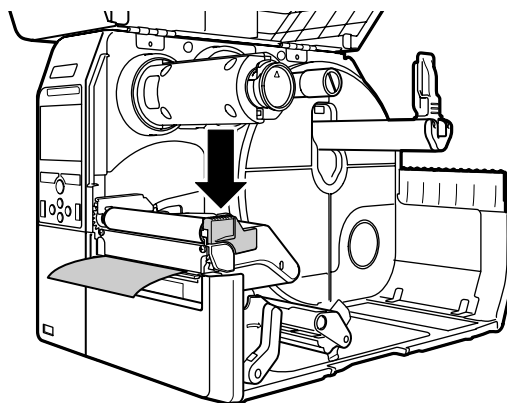

- 7** Wyciągnąć **arkusz czyszczący** z drukarki, ciągnąc za niego oburącz.

- 8** Gdy wyciągnięty zostanie arkusz czyszczący, wykonać jeszcze dwa lub trzy razy punkty od 4 do 6.

Gdy na arkuszu czyszczącym po jego wyciągnięciu brud przestanie być widoczny, można przerwać wykonywanie tych kroków.

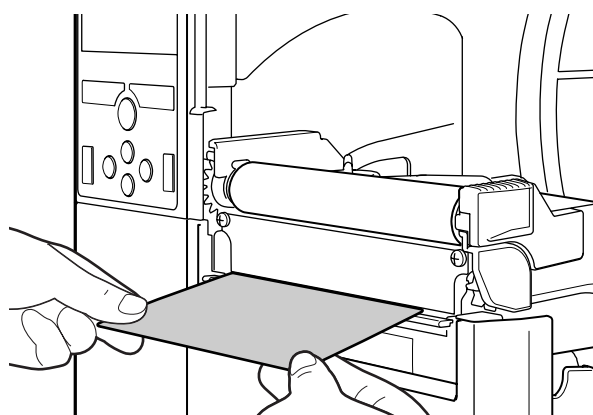

- 9** Pchnąć **dźwignię blokady głowicy** ① w tył, aby odblokować **głowicę drukującą**.

- 10** Za pomocą **pióra czyszczącego** ③ usunąć brud z **głowicy drukującej**.

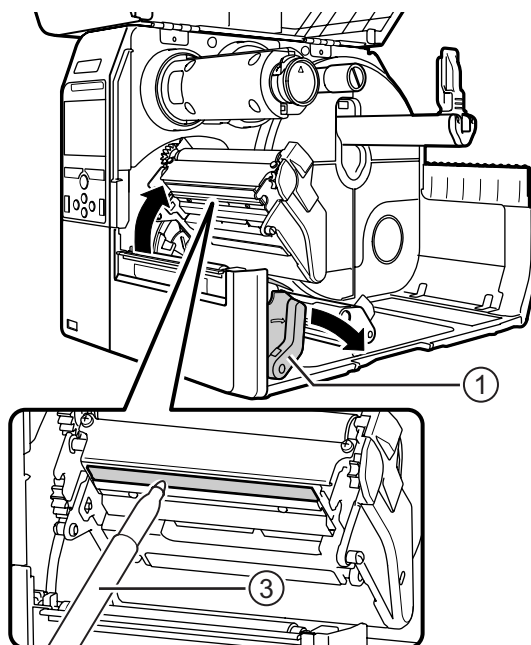

5.3 Kalibrowanie punktu odniesienia podstawy

5.3.1 Informacje o punkcie odniesienia podstawy

Punkt odniesienia podstawy to punkt, w którym wyznaczana jest pozycja wydruku i pozycja zatrzymania/cięcia/dozowania.

Punkt odniesienia podstawy zależy od trybu działania lub używanego czujnika nośnika.

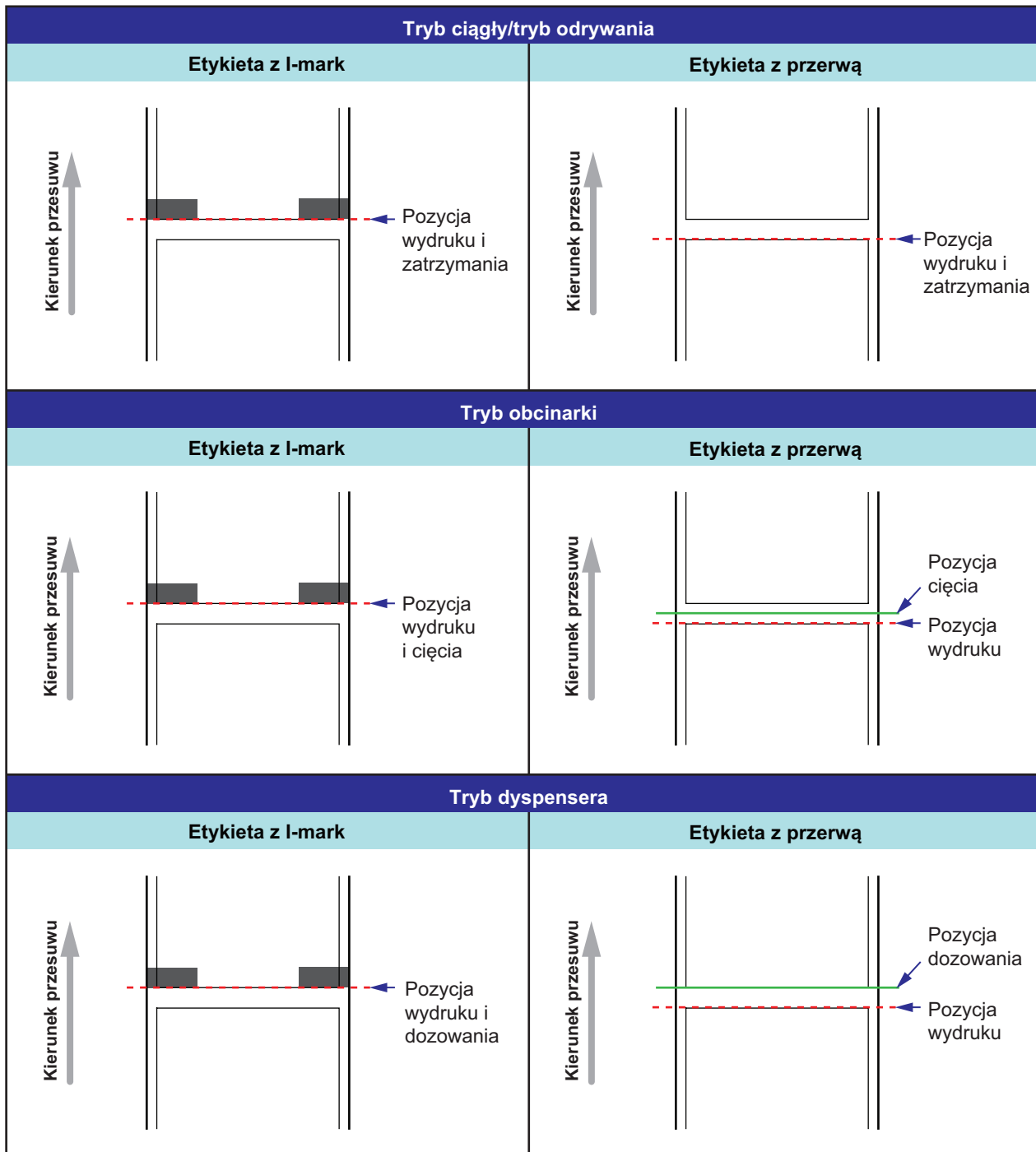

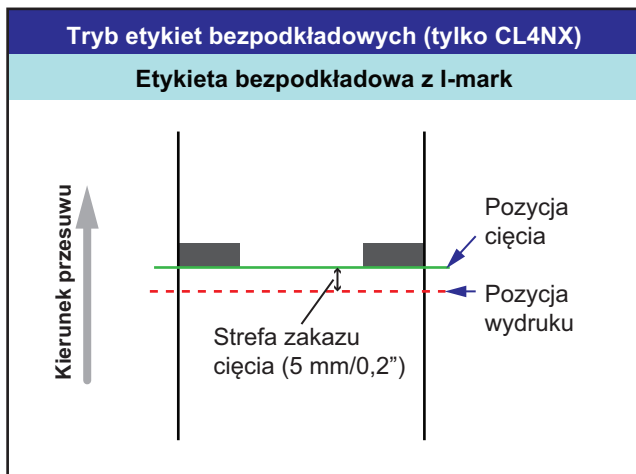

5.3.2 Kalibrowanie pozycji wydruku

Ustawić opcję **Pitch** w menu **Printing > Advanced > Adjustments**, aby skalibrować pozycję wydruku.

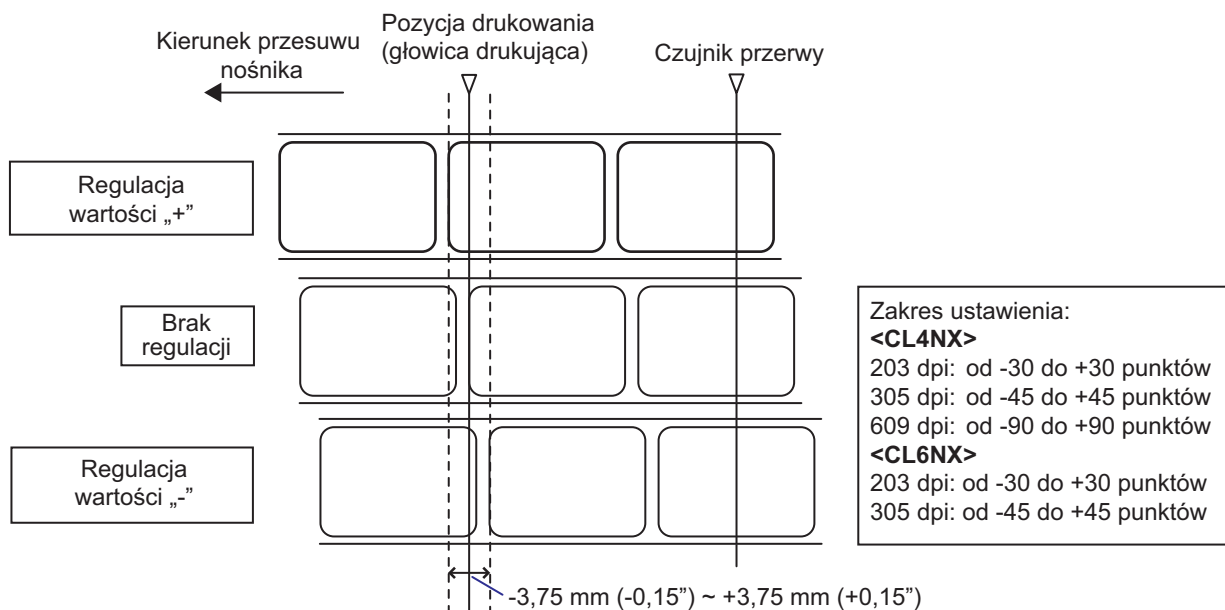

Uwaga

Powyższy punkt odniesienia podstawy (pozycja wydruku) będzie pozycją zatrzymania, gdy używany będzie czujnik przerwy.

Procedura regulowania pozycji wydruku jest następująca:

1 Gdy drukarka jest w trybie online nacisnąć przycisk **▶||** na panelu operatora, aby przejść w tryb offline.

2 Nacisnąć przycisk **←**, aby wyświetlić menu **Settings**.

3 Naciskając przyciski **◀/▶**, wybrać opcję **Printing**, a następnie nacisnąć przycisk **←**.

4 Naciskając przyciski **▲/▼**, wybrać opcję **Advanced > Adjustments > Pitch**, a następnie nacisnąć przycisk **←**.

Wyświetlony zostanie ekran Pitch.

5 Zmienić wartość ustawienia. Naciskając przyciski **◀/▶/▲/▼**, wybrać cyfrę, a następnie nacisnąć przycisk **←**, aby przenieść tę cyfrę do pola tekstowego.

Zakres ustawień jest następujący:

<CL4NX>

203 dpi: od -30 do +30 punktów

305 dpi: od -45 do +45 punktów

609 dpi: od -90 do +90 punktów

<CL6NX>

203 dpi: od -30 do +30 punktów

305 dpi: od -45 do +45 punktów

6 Nacisnąć prawy przycisk kontekstowy, aby zapisać wartość ustawienia.

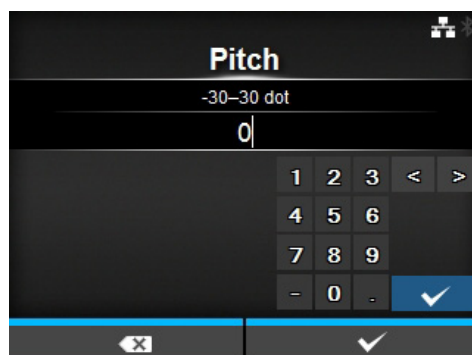
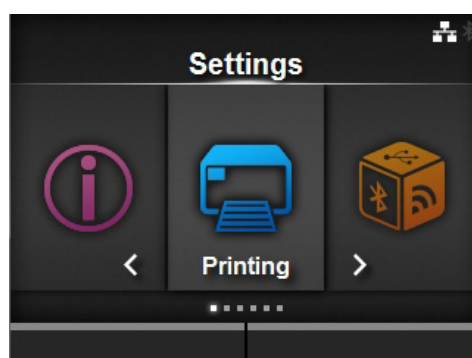
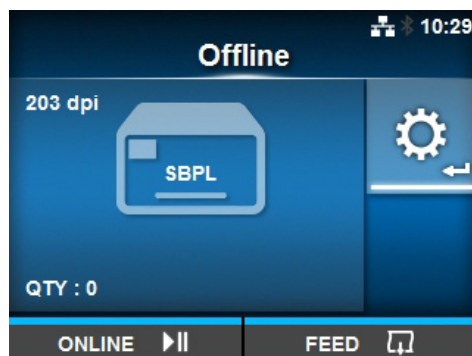

5.3.3 Kalibrowanie pozycji zatrzymania nośnika

Ustawić opcję **Offset** w menu **Printing > Advanced > Adjustments**, aby skalibrować pozycję zatrzymania nośnika.

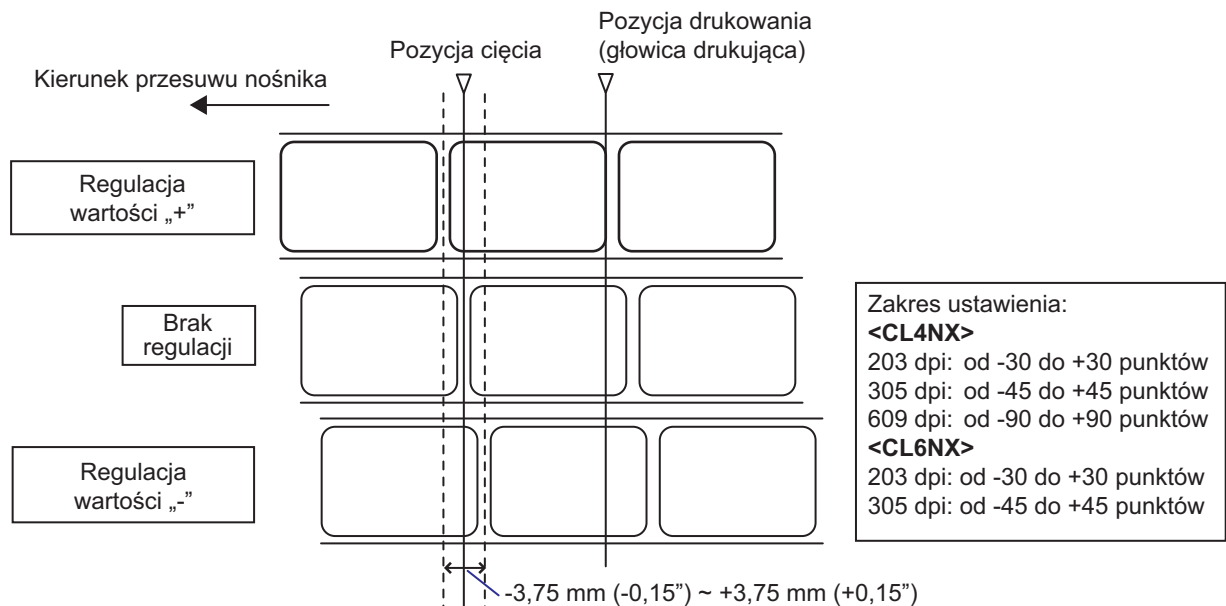

Uwaga

- Powyższa pozycja referencyjna cięcia podczas drukowania wskazuje pozycję zatrzymana etykiety, gdy używany jest czujnik przerwy.
- Kalibrację tę można wykonać także wtedy, gdy jako tryb działania wybrane jest Odrzucanie lub Dyspenser.

Procedura regulowania pozycji zatrzymania jest następująca:

- 1 Gdy drukarka jest w trybie online nacisnąć przycisk **▶||** na panelu operatora, aby przejść w tryb offline.
- 2 Nacisnąć przycisk **←**, aby wyświetlić menu **Settings**.



- 3** Naciskając przyciski ◀/▶, wybrać opcję **Printing**, a następnie nacisnąć przycisk ↵.

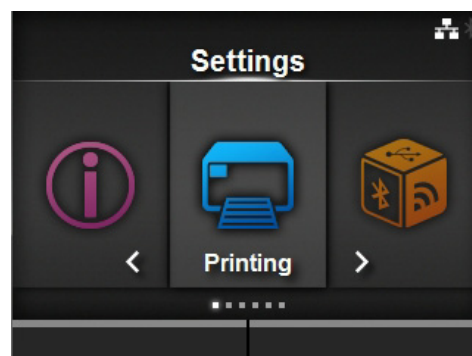

- 4** Naciskając przyciski ▲/▼, wybrać opcje **Advanced > Adjustments > Offset**, a następnie nacisnąć przycisk ↵.

Wyświetlony zostanie ekran Offset.

- 5** Zmienić wartość ustawienia. Naciskając przyciski ◀/▶/▲/▼, wybrać cyfrę, a następnie nacisnąć przycisk ↵, aby przenieść tę cyfrę do pola tekstowego.

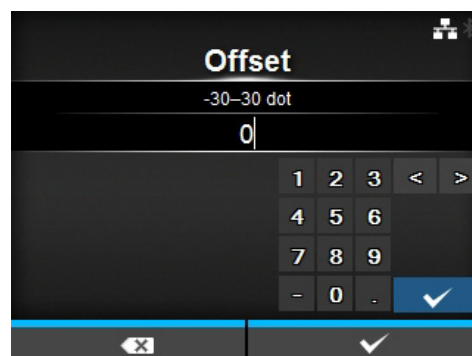

Zakres ustawień jest następujący:

<CL4NX>

203 dpi: od -30 do +30 punktów

305 dpi: od -45 do +45 punktów

609 dpi: od -90 do +90 punktów

<CL6NX>

203 dpi: od -30 do +30 punktów

305 dpi: od -45 do +45 punktów

- 6** Nacisnąć prawy przycisk kontekstowy, aby zapisać wartość ustawienia.

5.3.4 Uwagi na temat położenia zatrzymania/cięcia różnych nośników

Pozycja zatrzymania etykiety w trybie dyspensera.

Normalną pozycją jest utrzymywanie etykiety około $2 \pm 1 \text{ mm}$ ($0.08'' \pm 0.04''$) na podkładzie.

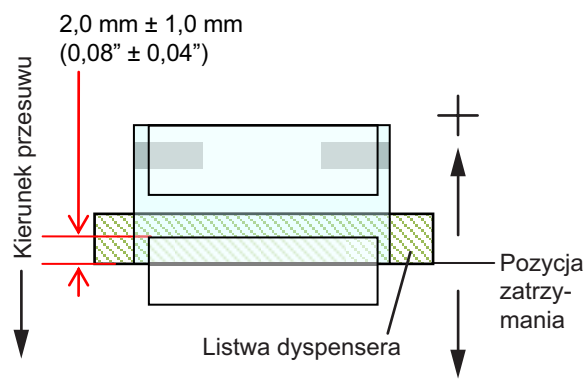

Pozycja cięcia, gdy używana jest etykieta.

Normalna pozycja cięcia wypada między etykietami (cięty jest tylko podkład).

Nie należy wykonywać cięcia na etykiecie, ponieważ resztkę kleju, która pozostanie na ostrzu, zmniejszy sprawność działania obcinarki.

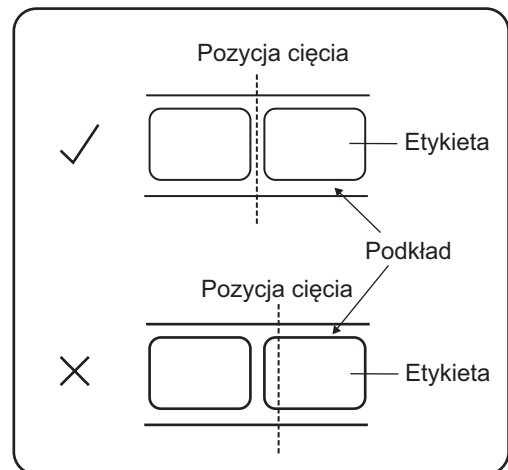
**Pozycja cięcia, gdy używany jest nośnik z linią perforacji.**

Nie należy wykonywać cięcia na linii perforacji lub odcinku od linii perforacji do użytkownika. Może to spowodować zacięcie papieru lub uszkodzenie.

- Rolka nośnika

Nie należy wykonywać cięcia na linii perforacji, ani na odcinku 1 mm (0,04") od linii perforacji w kierunku użytkownika.

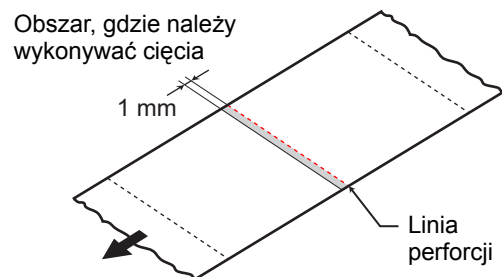

- Nośnik ze składanki

Nie należy wykonywać cięcia na linii perforacji, ani na odcinku od 4 do 25 mm (0.16" to 0.98") od linii perforacji w kierunku użytkownika.

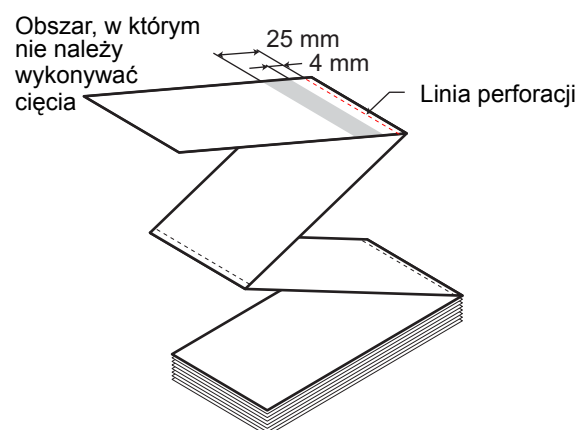

5.4 Regulowanie jakości wydruku

Jakość wydruku można poprawić, regulując intensywność i prędkość drukowania.

5.4.1 Regulowanie intensywności drukowania

Procedura regulowania intensywności drukowania jest następująca:

Uwaga

Intensywność drukowania można dostosować, ustawiając opcję **Darkness Adjust** w menu **Printing > Advanced > Adjustments**.

- 1 Gdy drukarka znajduje się w trybie online, nacisnąć przycisk ►||, aby zmienić tryb drukarki na offline.
- 2 Nacisnąć przycisk ◀, aby wyświetlić menu **Settings**.
- 3 Naciskając przyciski ◀/▶, wybrać opcję **Printing**, a następnie nacisnąć przycisk ◀.
- 4 Naciskając przyciski ▲/▼, wybrać opcję **Darkness**, a następnie nacisnąć przycisk ◀.

Wyświetlony zostanie ekran Darkness.

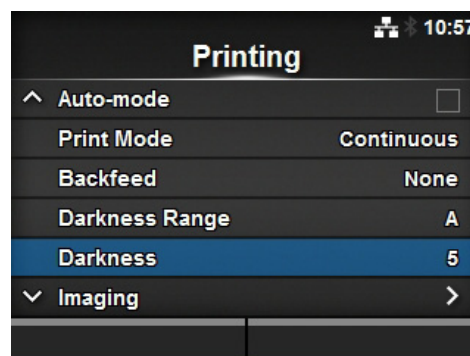
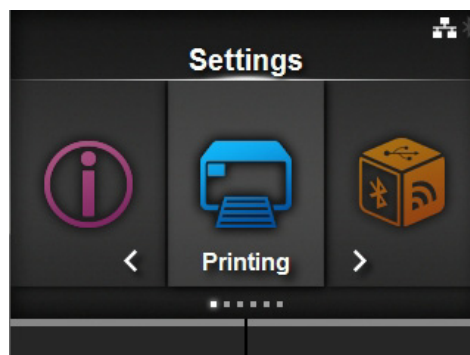

5 Naciskając przyciski ▲/▼, wybrać wartość.

Zakres ustawień wynosi od 1 do 10. 1 to najjaśniejsz, a 10 to najciemniejsz.

6 Nacisnąć prawy przycisk kontekstowy lub ↵, aby zapisać wartość.

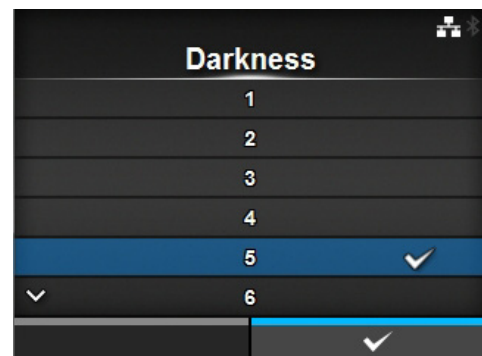

5.4.2 Regulowanie prędkości drukowania

Regulowanie prędkości drukowania nie tylko zmienia przepustowość, ale także wpływa na jakość wydruku.

Zakres ustawień prędkości drukowania zależy od rozdzielczości wydruku w następujący sposób:

<CL4NX>

- Rozdzielczość 203 dpi (8 punktów/mm): od 2 do 10 (cali/s)
- Rozdzielczość 305 dpi (12 punktów/mm): od 2 do 8 (cali/s)
- Rozdzielczość 609 dpi (24 punktów/mm): od 2 do 6 (cali/s)

<CL6NX>

- Rozdzielczość 203 dpi (8 punktów/mm): od 2 do 10 (cali/s)
- Rozdzielczość 305 dpi (12 punktów/mm): od 2 do 8 (cali/s)

Uwaga (tylko CL4NX)

Jeżeli zainstalowany jest opcjonalny zestaw do etykiet bezpodkładowych, zakres ustawień mieści się od 2 do 6 ips (cali/s) niezależnie od rozdzielczości wydruku drukarki.

Procedura regulowania prędkości drukowania jest następująca:

- 1 Gdy drukarka znajduje się w trybie online, nacisnąć przycisk ▶II, aby zmienić tryb drukarki na offline.
- 2 Nacisnąć przycisk ↵, aby wyświetlić menu **Settings**.

- 3** Naciskając przyciski ◀/▶, wybrać opcję **Printing**, a następnie nacisnąć przycisk ↵.

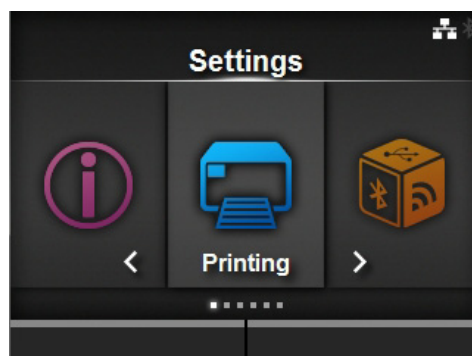

- 4** Naciskając przyciski ▲/▼, wybrać opcję **Speed**, a następnie nacisnąć przycisk ↵.

Wyświetlony zostanie ekran Speed.

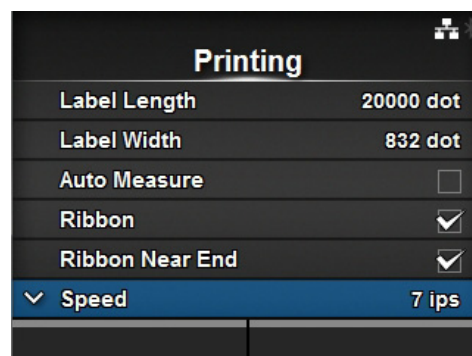

- 5** Naciskając przyciski ▲/▼, wybrać wartość.

- 6** Nacisnąć prawy przycisk kontekstowy lub ↵, aby zapisać wartość.

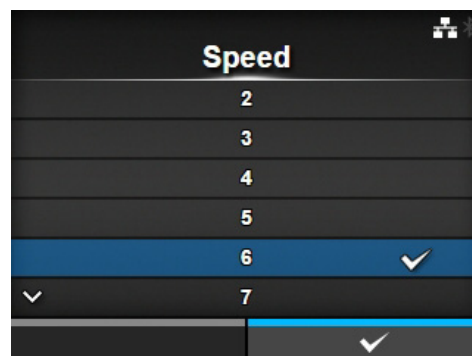

5.5 Regulowanie głośności brzęczyka

Procedura regulowania głośności brzęczyka służącego do akustycznego sygnalizowania wystąpienia usterki jest następująca:

- 1 Gdy drukarka znajduje się w trybie online, nacisnąć przycisk ►|| na panelu operatora, aby zmienić tryb na offline.
- 2 Nacisnąć przycisk ◀, aby wyświetlić menu **Settings**.
- 3 Naciskając przyciski ◀/▶, wybrać opcję **System**, a następnie nacisnąć przycisk ◀.
- 4 Naciskając przyciski ▲/▼, wybrać opcję **Sound> Error Sound**, a następnie nacisnąć przycisk ◀.
Wyświetlony zostanie ekran Error Sound.
- 5 Naciskając przyciski ▲/▼, wybrać poziom głośności.
Opcje są następujące:
 - **Off**: dźwięk nie jest emitowany.
 - **Low**: niska głośność.
 - **Medium**: średnia głośność.
 - **High**: wysoka głośność.
- 6 Nacisnąć prawy przycisk kontekstowy lub ◀, aby zapisać wartość.

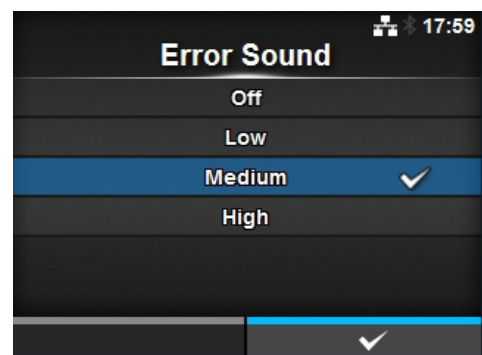
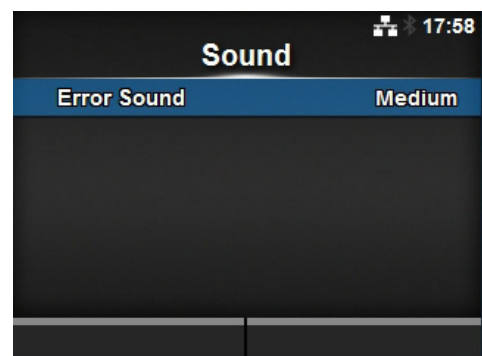
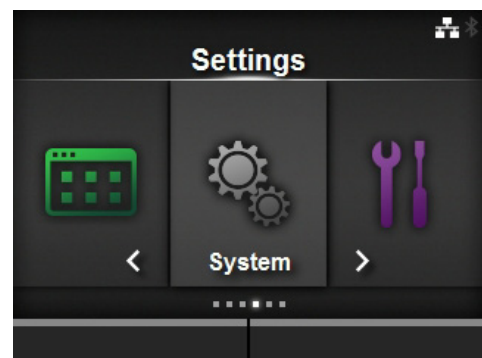

5.6 Regulowanie wyważenia nacisku głowicy

Wyważenie głowicy drukującej oznacza wyrównanie nacisku między głowicą drukującą a wałkiem dociskowym. Jeśli niewyważona jest głowica drukująca, wydruk będzie ciemniejszy po jednej stronie nośnika niż drugiej, a nośnik w trakcie przesuwania ściągany będzie w kierunku większego nacisku.

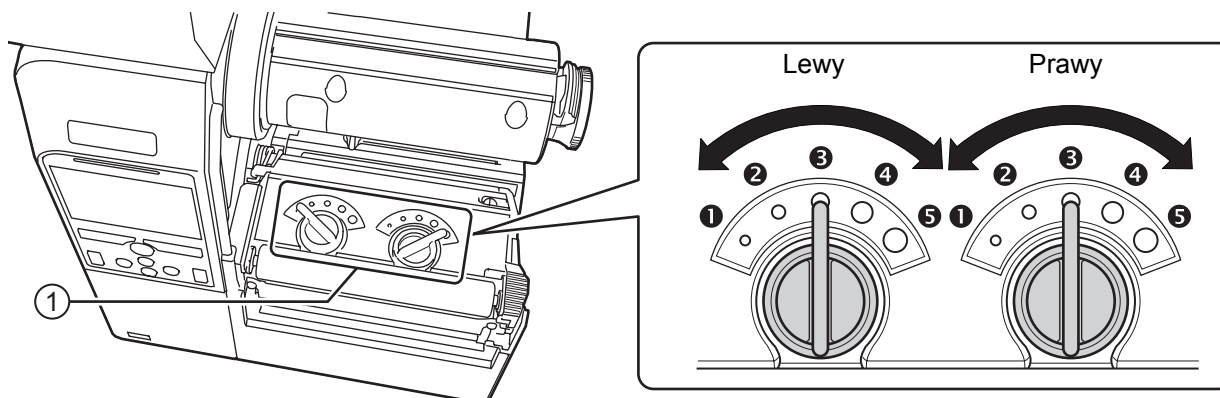

Wyznaczanie kryteriów wyważania nacisku głowicy

- Wyznaczyć nacisk głowicy stosownie do grubości nośnika włącznie z podkładem.
- Wyznaczyć wyważenie nacisku stosownie do szerokości nośnika.

5.6.1 Ustawianie nacisku głowicy

Procedura regulowania wyważenia nacisku głowicy jest następująca:

- 1 Otworzyć **pokrywę górną** drukarki.
- 2 Znaleźć **pokrętła regulacji** ① na **zespole głowicy drukującej**.
- 3 Ustawić **pokrętła regulacji** ① w pozycji odpowiadającej grubości nośnika.

Grubość nośnika (mm)	0,060 - 0,200	0,200 - 0,268
Stopniowanie wyważenia nacisku	③ (lewo i prawo, tylko CL4NX) ③ do ④ (lewo i prawo, tylko CL6NX)	④ do ⑤ (lewo i prawo)
Odniesienie	Cienki papier/normalna etykieta itp.	Gruby papier/tag itp.

- 4 Upewnić się, że ustawienie wyważenia nacisku odpowiada opisowi za krokiem 3.

Uwaga

- Domyślne ustawienie fabryczne to lewy ③ i prawy ⑤.
Dla modelu CL6NX z dyspenserem domyślne ustawienie fabryczne to lewy ④ i prawy ④.
- W grubość nośnika wliczany jest podkład.

5.6.2 Ustawianie wyważenia nacisku

Procedura regulowania wyważenia nacisku jest następująca:

- 1** Otworzyć **pokrywę górną** drukarki.
- 2** Znaleźć **pokrętła regulacji** ① na **zespole głowicy drukującej**.
- 3** Ustawić **pokrętła regulacji** ① w pozycji odpowiadającej szerokości nośnika i ustawić wyważenie nacisku.

W modelu CL4NX:

Szerokość nośnika (mm)	25 - 54	54 - 83	83 - 131
Stopniowanie wyważenia nacisku	Lewy ③ Prawy ①	Lewy ③ Prawy ②	Lewy ③ Prawy ③

*Najpierw należy użyć stopniowania nacisku głowicy, a następnie wyregulować na podstawie szerokości nośnika.

W tabeli pokazany jest przykład z ustawieniem nacisku głowicy na lewym pokrętle ③.

W modelu CL6NX:

Szerokość nośnika (mm)	50 - 120	120 - 140	140 - 160	160 - 180
Stopniowanie wyważenia nacisku	Lewy ⑤ Prawy ①	Lewy ③ lub ④ Prawy ①	Lewy ③ lub ④ Prawy ②	Lewy ③ lub ④ Prawy ③ lub ④

*Najpierw należy użyć stopniowania nacisku głowicy, a następnie wyregulować na podstawie szerokości nośnika.

Uwaga

Domyślne ustawienie fabryczne to lewy ③ i prawy ③.

Dla modelu CL6NX z dyspenserem domyślne ustawienie fabryczne to lewy ④ i prawy ④.

This page is intentionally left blank.







6



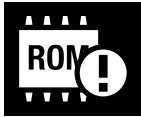

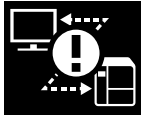
Diagnostyka

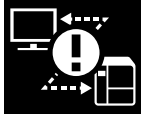



W tym rozdziale objaśnione są błędy mogące pojawić się w drukarce i na wyświetlaczach, które wskazują bieżący stan drukarki.



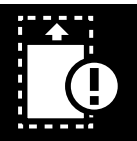

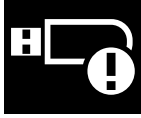
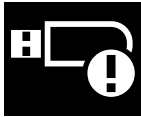
6.1 Postępowanie z komunikatami o błędzie





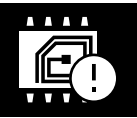

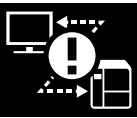
Gdy w drukarce wystąpi błąd, na ekranie wyświetlony zostanie komunikat o błędzie. Komunikaty o błędzie, ich przyczyny i środki zaradcze są następujące:



Błąd			
Nr	Komunikat	Przyczyna	Środek zaradczy
1001	<p>Błąd maszyny</p>  <p>Aby usunąć błąd: Wyłączyć zasilanie drukarki.</p>	Wadliwa płytką drukowana.	Wymienić płytę główną.
1002	<p>Błąd programu</p>  <p>Aby usunąć błąd: Wyłączyć zasilanie drukarki.</p>	Pamięć Flash ROM jest niedostępna.	Wyłączyć i włączyć zasilanie drukarki.
		Przekroczony został limit liczby zapisów.	Wyłączyć i włączyć zasilanie drukarki.
		Inny błąd programu.	Wymienić płytę główną.
1003	<p>Błąd parzystości</p>  <p>Aby usunąć błąd: Nacisnąć przycisk offline lub przycisk  albo zmienić ustawienia.</p>	Ustawienia RS-232C są niepoprawne.	Poprawić ustawienia interfejsu.
		Kabel połączony jest niepoprawnie.	Skontrolować połączenie i podłączyć kabel poprawnie.
1004	<p>Błąd przekroczenia</p>  <p>Aby usunąć błąd: Nacisnąć przycisk offline lub przycisk  albo zmienić ustawienia.</p>	Ustawienia RS-232C są niepoprawne.	Poprawić ustawienia interfejsu.
		Kabel połączony jest niepoprawnie.	Skontrolować połączenie i podłączyć kabel poprawnie.
1005	<p>Błąd ramkowania</p>  <p>Aby usunąć błąd: Nacisnąć przycisk offline lub przycisk  albo zmienić ustawienia.</p>	Ustawienia RS-232C są niepoprawne.	Poprawić ustawienia interfejsu.
		Kabel połączony jest niepoprawnie.	Skontrolować połączenie i podłączyć kabel poprawnie.

Błąd			
Nr	Komunikat	Przyczyna	Środek zaradczy
1006	Przepelnienie bufora  Aby usunąć błąd: Nacisnąć przycisk offline lub ►►.	Ilość otrzymanych danych przekracza wielkość bufora odbioru.	Nie wysyłać więcej danych niż mieści się w buforze odbioru.
		Ustawienia komunikacji między drukarką a komputerem sterującym są niepoprawne.	Wybrać poprawne ustawienia komunikacji między drukarką a komputerem sterującym.
1007	Otwarcie głowicy  Aby usunąć błąd: Zamknąć głowicę drukującą.	Głowica drukująca jest odblokowana.	Zablokować głowicę drukującą.
		Czujnik stanu otwarcia głowicy drukującej jest niesprawny.	Wymienić czujnik stanu otwarcia głowicy drukującej.
1008	Brak papieru  Aby usunąć błąd: Włożyć nośnik i otworzyć/zamknąć głowicę drukującą lub nacisnąć przycisk offline albo ►►.	Nośnik nie jest włożony.	Włożyć poprawnie nośnik.
		Nośnik nie jest włożony poprawnie.	
		Ustawienie czułości czujnika nośnika jest niepoprawne.	Wyregulować poziom czułości czujnika.
		Nośnik się zaciął.	Wyjąć nośnik, który się zaciął.
		Czujnik nośnika jest brudny.	Wyczyścić czujnik nośnika.
		Kabel czujnika nośnika jest odłączony.	Podłączyć poprawnie kabel czujnika nośnika.
1009	Koniec taśmy  Aby usunąć błąd: Włożyć poprawnie taśmę i zamknąć głowicę drukującą lub nacisnąć przycisk offline albo ►►.	Nie jest włożona taśma.	Włożyć nową taśmę.
		Taśma jest uszkodzona.	
		Taśma nie jest włożona poprawnie.	Włożyć poprawnie taśmę.
1010	Błąd nośnika  Aby usunąć błąd: Nacisnąć przycisk offline lub ►► albo otworzyć/zamknąć głowicę drukującą.	Skonfigurowany jest inny nośnik pod względem wielkości niż nośnik włożony.	Skontrolować wielkość włożonego i skonfigurowanego nośnika.
		Odebrane dane wydruku są większe niż skonfigurowana wielkość nośnika.	Skontrolować dane wydruku.
		Nośnik podawany jest na większą długość ze względu na nieprawidłowy poziom czułości czujnika.	Wyregulować poziom czułości czujnika.

Błąd			
Nr	Komunikat	Przyczyna	Środek zaradczy
1012	<p>Błąd głowicy drukującej</p>  <p>Aby usunąć błąd: Wyłączyć zasilanie lub zmienić warunki kontroli głowicy.</p>	Elementy drukujące są zużyte.	Zmienić warunki kontroli głowicy drukującej tak, aby były wyszukiwane tylko brakujące elementy kodu kreskowego, i spróbować zmienić brakujące elementy na białe kreski.
		Głowica drukująca jest uszkodzona.	Wymienić głowicę drukującą.
1013	<p>Błąd zapisu USB</p>  <p>Aby usunąć błąd: Włożyć pamięć USB, wyjąć pamięć USB lub nacisnąć przycisk offline albo ▶▶.</p>	Pamięć USB odłączona została w trakcie zapisywania.	Podłączyć pamięć USB.
		Obszar kopiowania w pamięci USB nie jest wystarczający.	Upewnić się, że obszar kopiowania w pamięci USB jest wystarczający.
		Dane nie są zapisywane na pamięci USB.	Wymienić pamięć USB.
		Pamięć USB nie jest sformatowana.	Sformatować pamięć USB.
1014	<p>Pełna pamięć USB</p>  <p>Aby usunąć błąd: Użyć pamięci USB z wystarczającą ilością miejsca lub nacisnąć przycisk offline albo ▶▶.</p>	Ilość miejsca w pamięci USB nie jest wystarczająca.	Usunąć niepotrzebne dane z pamięci USB.
1015	<p>Błąd obcinarki</p>  <p>Aby usunąć błąd: Nacisnąć przycisk FEED.</p>	W obcinarce zaciął się nośnik.	Usunąć zacięty nośnik z obcinarki.
		Ostrze obcinarki nie cofa się do wymaganej pozycji.	Przytrzymać wciśnięty przycisk FEED , aby ostrze obcinarki cofnęło się do wymaganej pozycji.
1016	<p>Otwarta obcinarka</p>  <p>Aby usunąć błąd: Zamknąć uchwyt obcinarki.</p>	Dźwignia otwarcia obcinarki jest w położeniu otwarcia.	Zamknąć i zablokować dźwignię otwierania obcinarki.
		Kabel obcinarki jest odłączony.	Podłączyć poprawnie kabel obcinarki.
		Czujnik otwarcia obcinarki jest niesprawny.	Wymienić czujnik otwarcia obcinarki.
1017	<p>Błąd polecenia</p>  <p>Aby usunąć błąd: Nacisnąć przycisk anulowania lub ▶▶.</p>	Niepoprawne polecenie lub parametr w danych wydruku. Caaa: pozycja wystąpienia błędu <bb>: nazwa błędnego polecenia cc: kod błędu	Skontrolować dane wydruku.

Błąd			
Nr	Komunikat	Przyczyna	Środek zaradczy
1018	<p>Błąd tagu RFID (tylko CL4NX)</p>  <p>Aby usunąć błąd: Nacisnąć przycisk anulowania.</p>	Nie można wykonać operacji zapisu/odczytu na chipie RFID.	Wyrzucić ten tag.
1019	<p>Błąd systemu RFID (tylko CL4NX)</p>  <p>Aby usunąć błąd: Wyłączyć zasilanie drukarki.</p>	Moduł RFID nie działa poprawnie.	Zlecić serwisowi naprawę modułu RFID.
1020	<p>Błąd kalendarza</p>  <p>Aby usunąć błąd: Zmienić ustawienie kalendarza, nacisnąć przycisk offline lub ►► albo wyłączyć zasilanie drukarki.</p>	Data i godzina kalendarza są niepoprawne.	Sprawdzić, czy zamontowano zestaw zegara RTC lub wymienić płytkę drukowaną zegara RTC.
1021	<p>Błąd sumy kontrolnej BCC</p>  <p>Aby usunąć błąd: Nacisnąć przycisk ►► lub anulować zadanie drukowania.</p>	Kod BCC wysyłanych danych (jeden element) jest niepoprawny.	<p>Skontrolować wysyłane dane i ustawienia komunikacji.</p> <p>►► przycisk: Kontynuować drukowanie danych wydruku od miejsca, gdzie wystąpił błąd BCC.</p> <p>Wysłać polecenie SUB: Zresetować błąd BCC i kontynuować drukowanie od miejsca, gdzie zostało przerwane.</p>
1022	<p>Błąd przegrzania</p>  <p>Aby usunąć błąd: Zatrzymać drukarkę i poczekać, aż temperatura spadnie.</p>	Temperatura drukarki przekracza dopuszczalną wartość.	Zatrzymać drukarkę i poczekać, aż jej temperatura spadnie.

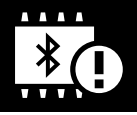
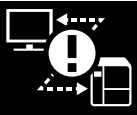
Błąd			
Nr	Komunikat	Przyczyna	Środek zaradczy
1023	<p>Błąd NTP</p>  <p>Aby usunąć błąd: Nacisnąć przycisk offline lub zmienić ustawienie kalendarza.</p>	Nie można połączyć się z serwerem zegara i ustawić zegara kalendarza.	<p>Sprawdzić, czy adres serwera zegara jest poprawny.</p> <p>Sprawdź, czy istnieje połączenie z serwerem zegara.</p> <p>Jeśli zamontowany jest zestaw RTC, można ręcznie ustawić kalendarz i kontynuować działanie, ignorując funkcję NTP. Aby odczytać lub zmienić ustawienie zegara, należy przejść do menu ustawień systemowych i ustawić datę i godzinę.</p>
1024	<p>Zmiana gęstości głowicy</p>  <p>Aby usunąć błąd: Potwierdzić odczytanie komunikatu.</p>	Głowica drukująca nie jest zamontowana.	Zamontować głowicę drukującą.
		Zamontowano nową głowicę drukującą o innej rozdzielczości.	Zamontować głowicę drukującą o takiej samej gęstości jak stara głowica drukująca.
1028	<p>Nie wykryto przerwy</p>  <p>Aby usunąć błąd: Nacisnąć przycisk offline lub otworzyć/zamknąć głowicę drukującą.</p>	Nośnik zbacza z toru.	Wyczyścić i wyregulować ścieżkę nośników.
		Typ czujnika jest niepoprawny.	Użyć czujnika poprawnego typu.
		Poziom czujnika nośnika jest niepoprawny.	Wyregulować poziom czujnika nośnika.
1035	<p>Nie wykryto I-mark</p>  <p>Aby usunąć błąd: Nacisnąć przycisk offline lub otworzyć/zamknąć głowicę drukującą.</p>	Nośnik zbacza z toru.	Wyczyścić i wyregulować ścieżkę nośników.
		Typ czujnika jest niepoprawny.	Użyć czujnika poprawnego typu.
		Poziom czujnika nośnika jest niepoprawny.	Wyregulować poziom czujnika nośnika.
1046	<p>Błąd uwierzytelniania EAP (wadliwe działanie EAP)</p>  <p>Aby usunąć błąd: Zmienić ustawienia Wi-Fi lub nacisnąć przycisk offline.</p>	Uwierzytelnianie EAP nie działa.	Użyć poprawnych ustawień Wi-Fi.
1047	<p>Błąd uwierzytelniania EAP (przekroczenie limitu czasu EAP)</p>  <p>Aby usunąć błąd: Nacisnąć przycisk offline.</p>	Uwierzytelnianie EAP nie działa.	Użyć poprawnych ustawień punktu dostępowego i serwera uwierzytelniania.

Błąd			
Nr	Komunikat	Przyczyna	Środek zaradczy
1050	<p>Błąd Bluetooth</p>  <p>Aby usunąć błąd: Potwierdzić odczytanie komunikatu.</p>	Moduł Bluetooth jest niesprawny.	Zlecić serwisowi naprawę modułu Bluetooth.
1058	<p>Błąd sumy kontrolnej CRC</p>  <p>Aby usunąć błąd: Nacisnąć lewy lub prawy przycisk kontekstowy.</p>	<p>Nie dodano sumy CRC do danych.</p> <p>Suma CRC jest niezgodna.</p>	<p>Skontrolować przesłane dane i ustawienia interfejsu.</p> <p>Prawy przycisk kontekstowy: Kontynuować drukowanie danych wydruku od miejsca, gdzie wystąpił błąd CRC.</p> <p>Lewy przycisk kontekstowy: Anulować dane wydruku z błędem CRC i kontynuować drukowanie od następnej pozycji.</p>
1059	<p>Ostrzeżenie o niezgodności z RFID (tylko CL4NX)</p>  <p>Aby usunąć błąd: Nacisnąć przycisk anulowania.</p>	Przy włączonym ostrzeżeniu o niezgodności z RFID i przy załadowanym tagu RFID wysłane jest zadanie drukowania bez polecenia RFID.	<p>Dodać polecenie RFID do zadania drukowania.</p> <p>Wyłączyć ostrzeżenie o niezgodności z RFID.</p> <p>Wymienić na etykietę bez RFID.</p>
1066	<p>Błąd zacięcia papieru</p>  <p>Aby usunąć błąd: Otworzyć głowicę drukującą i załadować ponownie nośnik.</p>	Nośnik się zaciął.	Wyjąć nośnik, który się zaciął. Włożyć ponownie nośnik.

6.1.1 Więcej informacji o błędzie polecenia

Ruch drukarki w przypadku wykrycia błędu polecenia

Jeśli jako ustawienie **Pokazywanie błędu** wybrano ENABLE w Applications > SBPL, w komunikacie o błędzie (drugi wiersz) wyświetlane są informacje o błędzie polecenia a operacja drukowania jest wstrzymywana.

Ten błąd można usunąć poprzez naciśnięcie lewego przycisku kontekstowego **CANCEL X**, ale dane, w których wykryto błąd są odrzucane i nie można ich wydrukować.



Informacje o błędzie polecenia

Miejsce wystąpienia błędu

„Caaa” w komunikacie o błędzie polecenia oznacza miejsce wystąpienia błędu polecenia.

Liczba poleceń ESC od ESC+A podana jest jako „aaa”.

Polecenie ESC+A nie jest wliczane w liczbę poleceń ESC, których może być wyświetlanych maksymalnie 999. Jeśli liczba poleceń ESC przekracza 999, wyświetlana jest jako „999”.

Przykład

Gdy błąd polecenia wykryty został przez polecenie poziomej pozycji drukowania <H>.

-----: [ESC]A

C001: [ESC]V100

C002: [ESC]H99999 => Miejsce wystąpienia błędu polecenia

C003: [ESC]L0202

C004: [ESC]M,ABCDEF

C005: [ESC]Q1

C006: [ESC]Z

W tym przypadku miejscem wystąpienia błędu jest C002.

Błędna nazwa polecenia

Nazwa polecenia, w której wykryto błąd, podana jest jako „<bb>”.

* Jednobajtowa nazwa polecenia wyrównana jest do lewej.

Kod błędu

Przyczyna błędu polecenia wskazana jest w kodzie „cc”, gdy wyświetlany jest błąd.

Kod <cc>	Przyczyna
01	Przeanalizowano nieodpowiednie polecenie.
02	Odebrano nieodpowiedni parametr.
03	Przeanalizowano niepoprawne dane grafiki i zewnętrznego znaku.
04	Wskazany obszar pamięci (gniazdo karty) jest niepoprawny. Próba zapisu na nośniku zabezpieczonym przed zapisem.
05	Numer wskazany przez polecenie rejestrowania jest już zajęty.
06	Wykroczone poza obszar rejestrowania. (Pełna pamięć).
07	Dane nie są zarejestrowane.
08	Wskazana pozycja rozpoczęcia wydruku znajduje się poza obszarem do nadruku.
09	Obraz wydruku znajduje się poza obszarem do nadruku. (Tylko kod kreskowy).

6.2 Gdy kontrolka LED świeci na czerwono/ niebiesko

Kontrolka świeci lub miga, aby wskazać bieżący stan drukarki.
Stany sygnalizowane przez świecenie lub miganie kontrolki są następujące:

Kontrolka	Stan drukarki	Środek zaradczy
Nie świeci.	Zasilanie drukarki jest wyłączone lub drukarka znajduje się w trybie offline.	Włączyć zasilanie drukarki lub zmienić jej tryb na online.
Świeci na niebiesko.	Drukarka znajduje się w trybie online.	Można korzystać z drukarki.
Miga na niebiesko. (w odstępach co 2 s)	Drukarka znajduje się w trybie czuwania.	Można korzystać z drukarki.
Świeci na czerwono.	Wystąpił błąd.	Usunąć błąd, postępując według komunikatu.

Uwaga

Jeżeli drukarka przejdzie w tryb czuwania, gdy jest w stanie błędny (kontrolka LED czerwona) kontrolki LED będą migać na niebiesko w dwusekundowych odstępach.

6.3 Tabela diagnostyki

Gdy drukarka nie działa poprawnie, należy poszukać danego przypadku w poniższej tabeli.

NIEBEZPIECZEŃSTWO

- Nie dotykać włącznika zasilania oraz nie podłączać ani nie odłączać przewodu zasilania, mając mokre dłonie. Grozi to porażeniem prądem.
- Nie wykonywać czyszczenia, dopóki przewód zasilania drukarki nie zostanie odłączony od gniazdka elektrycznego.

Uwaga

U dystrybutora lub w serwisie SATO można kupić zestaw do czyszczenia lub arkusz czyszczący.

6.3.1 Brak zasilania/oznak działania na ekranie

Nr	Czynności kontrolne	Środek zaradczy
1	Czy przewód zasilania podłączony jest poprawnie do gniazdka elektrycznego?	Podłączyć poprawnie przewód zasilania do gniazdka elektrycznego.
2	Czy przewód zasilania podłączony jest poprawnie do drukarki?	Podłączyć poprawnie przewód zasilania do gniazda wejścia zasilania drukarki.
3	Czy przepalony jest bezpiecznik drukarki?	Wymienić bezpiecznik drukarki.
4	Czy przewód zasilania jest uszkodzony?	Wymienić przewód zasilania. Zamówić specjalny przewód zasilania do danej drukarki u dystrybutora lub w serwisie SATO. Nie używać innych przewodów zasilania niż te, które są przeznaczone specjalnie do danej drukarki.
5	Czy w gniazdku elektrycznym, z którego czerpie energię drukarka, jest prąd?	Sprawdzić, czy gniazdko elektryczne jest pod napięciem. Podłączyć do innego gniazdka elektrycznego.
6	Czy płyta główna jest wadliwa?	Wymienić płytę główną.

6.3.2 Nośnik nie jest podawany

Nr	Czynności kontrolne	Środek zaradczy
1	Czy używany nośnik i taśma przeznaczone są do danej drukarki?	Używać tylko nośnika i taśmy przeznaczonych do danej drukarki.
2	Czy nośnik i taśmę włożono poprawnie?	Włożyć poprawnie nośnik i taśmę.
3	Czy nośnik lub taśma jest zdeformowana?	Użyć nośnika lub taśmy, która nie jest zdeformowana. Nie można podawać nośnika lub taśmy, która jest zdeformowana.
4	Czy prowadnica nośnika jest poprawnie ustawiona?	Wyregulować prowadnicę nośnika.
5	Czy ustawiony jest poprawny typ czujnika?	Ustawić poprawny typ czujnika.

Nr	Czynności kontrolne	Środek zaradczy
6	Czy ustawienie czułości czujnika jest poprawne?	Wyregulować poziom czułości czujnika.
7	Czy wałek dociskowy jest brudny?	Jeśli wałek dociskowy jest brudny, wyczyścić go za pomocą zestawu do czyszczenia. Opis procedury czyszczenia drukarki zawiera Rozdział 5.2 Serwisowanie głowicy drukującej i wałka dociskowego .
8	Czy wałek dociskowy jest uszkodzony?	Wymienić wałek dociskowy.
9	Czy interfejs działa poprawnie?	Skontrolować interfejs zgodnie z diagnostyką interfejsu.
10	Czy dane lub sygnał wysłany z komputera jest niepoprawny?	Wyłączyć i włączyć zasilanie urządzenia. Skontrolować dane wysyłane z komputera i warunki komunikacji.
11	Czy płyta główna jest wadliwa?	Wymienić płytę główną.

6.3.3 Podawane są nośniki, ale nie można drukować

Nr	Czynności kontrolne	Środek zaradczy
1	Czy używany nośnik i taśma przeznaczone są do danej drukarki?	Używać tylko nośnika i taśmy przeznaczonych do danej drukarki.
2	Czy taśma nawinięta jest poprawnie?	Jeśli pokrętło nawijaka taśmy nie jest ustawione w pozycji początkowej, zdjąć nawiniętą taśmę i ponownie ustawić pokrętło.
3	Czy ustawiony jest poprawny typ czujnika?	Ustawić poprawny typ czujnika.
4	Czy głowica drukująca zamontowana jest poprawnie?	Zamontować poprawnie głowicę drukującą.
5	Czy nacisk głowicy drukującej jest za mocny lub za słaby?	Wyregulować nacisk głowicy drukującej za pomocą pokrętła regulacji nacisku głowicy.
6	Czy głowica drukująca jest brudna lub jest do niej przyklejona etykieta?	Jeśli głowica drukująca jest brudna, wyczyścić ją za pomocą pióra czyszczącego. Jeśli do głowicy drukującej przyklejona jest etykieta, oderwać ją. Jeśli po etykietce na głowicy drukującej został klej, usunąć go za pomocą zestawu do czyszczenia. Nie dotykać twardym przedmiotem. Mogłoby to spowodować uszkodzenie głowicy drukującej. Opis procedury czyszczenia drukarki zawiera Rozdział 5.2 Serwisowanie głowicy drukującej i wałka dociskowego .
7	Czy czujnik nośnika jest brudny?	Jeśli czujnik nośnika jest brudny, wyczyścić go za pomocą zestawu do czyszczenia. Opis procedury czyszczenia drukarki zawiera Rozdział 5.2 Serwisowanie głowicy drukującej i wałka dociskowego .
8	Czy interfejs działa poprawnie?	Skontrolować interfejs zgodnie z diagnostyką interfejsu.

Nr	Czynności kontrolne	Środek zaradczy
9	Czy dane lub sygnał wysłany z komputera jest niepoprawny?	Wyłączyć i włączyć zasilanie urządzenia. Skontrolować dane wysyłane z komputera i warunki komunikacji.
10	Czy głowica drukująca jest niesprawna?	Wymienić głowicę drukującą i wyzerować licznik.
11	Czy płyta główna jest wadliwa?	Wymienić płytę główną.

6.3.4 Zła jakość wydruku

Nr	Czynności kontrolne	Środek zaradczy
1	Czy używany nośnik i taśma przeznaczone są do danej drukarki?	Używać tylko nośnika i taśmy przeznaczonych do danej drukarki.
2	Czy nośnik i taśmę włożono poprawnie?	Sprawdzić, czy nośnik i taśmę włożono poprawnie.
3	Czy naprężenie taśmy jest poprawne?	Wyregulować naprężenie taśmy.
4	Czy głowica drukująca zamontowana jest poprawnie?	Zamontować poprawnie głowicę drukującą.
5	Czy nacisk głowicy drukującej jest za mocny lub za słaby?	Wyregulować nacisk głowicy drukującej za pomocą pokrętki regulacji nacisku głowicy.
6	Czy prędkość drukowania jest zbyt duża?	Wyregulować prędkość drukowania.
7	Czy intensywność wydruku jest zbyt niska lub zbyt wysoka?	Wyregulować intensywność wydruku.
8	Czy wałek dociskowy jest brudny?	Jeśli wałek dociskowy jest brudny, wyczyścić go za pomocą zestawu do czyszczenia. Opis procedury czyszczenia drukarki zawiera sekcja Serwisowanie.
9	Czy głowica drukująca jest brudna lub jest do niej przyklejona etykieta?	Jeśli głowica drukująca jest brudna, wyczyścić ją za pomocą pióra czyszczącego. Jeśli do głowicy drukującej przyklejona jest etykieta, oderwać ją. Jeśli po etykietce na głowicy drukującej został klej, usunąć go za pomocą zestawu do czyszczenia. Nie dotykać twardym przedmiotem. Mogłoby to spowodować uszkodzenie głowicy drukującej. Opis procedury czyszczenia drukarki zawiera Rozdział 5.2 Serwisowanie głowicy drukującej i wałka dociskowego .
10	Czy głowica drukująca jest niesprawna?	Wymienić głowicę drukującą i wyzerować licznik.
11	Czy wałek dociskowy jest uszkodzony?	Wymienić wałek dociskowy.
12	Czy płyta główna jest wadliwa?	Wymienić płytę główną.

6.3.5 Niepoprawna pozycja wydruku

Nr	Czynności kontrolne	Środek zaradczy
1	Czy używany nośnik i taśma przeznaczone są do danej drukarki?	Używać tylko nośnika i taśmy przeznaczonych do danej drukarki.
2	Czy nośnik i taśmę włożono poprawnie?	Sprawdzić, czy nośnik i taśmę włożono poprawnie.
3	Czy nośnik lub taśma jest zdeformowana?	Użyć nośnika lub taśmy, która nie jest zdeformowana. Nie można podawać nośnika lub taśmy, która jest zdeformowana.
4	Czy głowica drukująca zamontowana jest poprawnie?	Wyregulować głowicę drukującą.
5	Czy prowadnica nośnika jest poprawnie ustawiona?	Wyregulować prowadnicę nośnika.
6	Czy ustawiony jest poprawny typ czujnika?	Ustawić poprawny typ czujnika.
7	Czy ustawienie czułości czujnika jest poprawne?	Wyregulować poziom czułości czujnika.
8	Czy ustawienie przesunięcia jest poprawne?	Wyregulować przesunięcie.
9	Czy ustawienie przesunięcia wzdłużnego lub przesunięcia punktu odniesienia podstawy jest poprawne?	Wyregulować przesunięcie wzdłużne lub przesunięcie punktu odniesienia podstawy.
10	Czy wałek dociskowy jest brudny?	Jeśli wałek dociskowy jest brudny, wyczyścić go za pomocą zestawu do czyszczenia. Opis procedury czyszczenia drukarki zawiera Rozdział 5.2 Serwisowanie głowicy drukującej i wałka dociskowego .
11	Czy czujnik nośnika jest brudny?	Jeśli czujnik nośnika jest brudny, wyczyścić go za pomocą zestawu do czyszczenia. Opis procedury czyszczenia drukarki zawiera Rozdział 5.2 Serwisowanie głowicy drukującej i wałka dociskowego .
12	Czy dane lub sygnał wysłany z komputera jest niepoprawny?	Wyłączyć i włączyć zasilanie urządzenia. Skontrolować dane wysyłane z komputera i warunki komunikacji.
13	Czy wałek dociskowy jest uszkodzony?	Wymienić wałek dociskowy.

6.4 Diagnostyka interfejsu

Gdy w drukarce wystąpi błąd interfejsu, należy poszukać danego przypadku w tabeli dotyczącej tego interfejsu.

6.4.1 Interfejs USB

Nr	Element do skontrolowania
1	Sprawdzić, czy kabel USB jest poprawnie podłączony.
2	Sprawdzić, czy kabel nie jest uszkodzony.
3	Skontrolować konfigurację drukarki. Skontrolować ustawienie interfejsu USB w menu Settings > Interface > USB .
4	Jeśli w komputerze znajduje się więcej niż jeden port USB, podłączyć kabel do innego portu.
5	Odłączyć inne urządzenia USB od komputera.
6	Włączyć ponownie drukarkę i komputer.
7	Zainstalować ponownie sterownik USB.

6.4.2 Interfejs sieci Ethernet LAN

Nr	Element do skontrolowania
1	Sprawdzić, czy kabel LAN jest poprawnie podłączony.
2	Sprawdzić, czy kabel nie jest uszkodzony.
3	Skontrolować konfigurację drukarki. Skontrolować ustawienie interfejsu LAN Ethernet w menu Settings > Interface > Sieć .
4	Sprawdzić, czy przydzielony adres IP jest dostępny, wysyłając PING.
5	Sprawdzić, czy zasilanie KONCENTRATORA jest włączone.
6	Sprawdzić, czy KONCENTRATOR jest sprawny.
7	Wyłączyć i włączyć zasilanie drukarki.

6.4.3 Interfejs Bluetooth

Nr	Element do skontrolowania
1	Sprawdzić, czy funkcja Bluetooth jest włączona.
2	Sprawdzić, czy nie są używane urządzenia nadające w tym samym paśmie częstotliwości, takie jak urządzenia z kartą bezprzewodowej sieci LAN lub kuchenki mikrofalowe.
3	Sprawdzić, czy między drukarką a hostem nie ma przeszkód, takich jak metalowa szafa.
4	Skontrolować konfigurację drukarki. Skontrolować ustawienie interfejsu Bluetooth w menu Settings > Interface > Bluetooth .
5	Włączyć ponownie drukarkę i komputer.
6	Zainstalować ponownie sterownik Bluetooth.

6.4.4 Interfejs RS-232C

Nr	Element do skontrolowania
1	Sprawdzić, czy kabel RS-232C jest poprawnie podłączony.
2	Sprawdzić, czy kabel nie jest uszkodzony.
3	Skontrolować konfigurację drukarki. Skontrolować ustawienie interfejsu RS-232C w menu Settings > Interface > RS-232C .
4	Jeśli w komputerze znajduje się więcej niż jeden port RS-232C, podłączyć kabel do innego portu.
5	Włączyć ponownie drukarkę i komputer.
6	Sprawdzić, czy inne oprogramowanie korzysta z tego samego portu interfejsu RS-232C.

6.4.5 Interfejs IEEE1284

Nr	Element do skontrolowania
1	Sprawdzić, czy kabel drukarki jest poprawnie podłączony do portu LPT komputera.
2	Sprawdzić, czy kabel nie jest uszkodzony.
3	Jeśli używany jest sterownik drukarki do systemu Windows, sprawdzić, czy wybrany jest poprawny port.
4	Skontrolować konfigurację drukarki. Skontrolować ustawienie interfejsu IEEE1284 w menu Settings > Interface > IEEE1284 .
5	Podłączyć kabel do innego portu.
6	Wyłączyć i włączyć zasilanie drukarki.

6.4.6 Interfejs zewnętrznego sygnału (EXT)

Nr	Element do skontrolowania
1	Sprawdzić, czy drukarka połączona jest poprawnie z urządzeniem zewnętrznym za pomocą kabla.
2	Sprawdzić, czy kabel nie jest uszkodzony.
3	Sprawdzić, czy zasilanie zewnętrznego urządzenia jest włączone.
4	Skontrolować konfigurację drukarki. Skontrolować ustawienie interfejsu zewnętrznego sygnału (EXT) w menu Settings > Interface > Zewnętrzne we/wy .
5	Wyłączyć i włączyć zasilanie drukarki i urządzenia zewnętrznego.

6.4.7 Interfejs bezprzewodowej sieci LAN

Nr	Element do skontrolowania
1	Sprawdzić, czy funkcja bezprzewodowej sieci LAN jest włączona.
2	Sprawdzić, czy nie są używane urządzenia nadające w tym samym paśmie częstotliwości, takie jak urządzenia z kartą bezprzewodowej sieci LAN lub kuchenki mikrofalowe.
3	Sprawdzić, czy między drukarką a hostem nie ma przeszkód, takich jak metalowa szafa.
4	Skontrolować konfigurację drukarki. Skontrolować ustawienie interfejsu bezprzewodowej sieci LAN w menu Settings > Interface > Network > Settings > Wi-Fi .
5	Wyłączyć i włączyć zasilanie drukarki.

This page is intentionally left blank.

7

Dodatek

7.1 Lista wartości domyślnych

Wartość domyślna oznacza wartość ustawienia drukarki w momencie, gdy opuszcza ona fabrykę. Jeśli drukarka zostanie zresetowana, przywrócone zostaną fabryczne wartości domyślne ustawień drukarki. W poniższej tabeli podane są wartości domyślne poszczególnych opcji ustawień oraz metoda resetowania, która umożliwi przywrócenie wartości domyślnej ustawienia.

OSTROŻNIE

Zazwyczaj resetowanie nie jest konieczne. Spowodowałoby to usunięcie wszystkich ustawień użytkownika.

7.1.1 Menu drukowania

Opcja ustawień	Wartość domyślna		Reseto- wanie użytkow- nika	Reset fabryczny
	CL4NX	CL6NX		
Długość etykiety	203 dpi: 20000 punktów 305 dpi: 18000 punktów 609 dpi: 9600 punktów	203 dpi: 20000 punktów 305 dpi: 18000 punktów	Tak	Tak
Szerokość etykiety	203 dpi: 832 punktów 305 dpi: 1248 punktów 609 dpi: 2496 punktów	Gdy pozycja podstawowa głowicy ustawiona jest na wartość standard 203 dpi: 1-1216 punktów 305 dpi: 1-1984 punktów Gdy pozycja podstawowa głowicy ustawiona jest na justowanie do lewej 203 dpi: 1340 punktów 305 dpi: 2010 punktów	Tak	Tak
Automatyczny pomiar	Wyłączone		Tak	Tak
Taśma	Użyj taśmy		Tak	Tak
Bliski koniec taśmy	Włączone		Tak	Tak
Prędkość	203 dpi: 150 mm/s (6 ips) 305 dpi: 150 mm/s (6 ips) 609 dpi: 150 mm/s (4 ips) Tryb bez podkładu: 150 mm/s (4 ips)	203 dpi: 150 mm/s (6 ips) 305 dpi: 150 mm/s (6 ips)	Tak	Tak
Typ Czujnika	Szczelina Brak (gdy wybrany jest bezpodkładowy tryb drukowania)	Szczelina	Tak	Tak
Tryb auto	Włączone		Tak	Tak

Opcja ustawień	Wartość domyślna		Reseto- wanie użytkow- nika	Reset fabryczny
	CL4NX	CL6NX		
Tryb drukowania	Odrywanie (brak zamontowanej opcji) Obcinarka (gdy zamontowana jest obcinarka) Dyspenser (gdy zamontowany jest dyspenser) Bez podkładu (gdy zamontowany jest zestaw do etykiet bezpodkładowych)	Odrywanie (brak zamontowanej opcji) Obcinarka (gdy zamontowana jest obcinarka) Dyspenser (gdy zamontowany jest dyspenser)	Tak	Tak
Backfeed	Przed (jeśli wybrany jest tryb drukowania Odrywanie lub Bez podkładu) Za (jeśli wybrany jest tryb drukowania Dyspenser lub Obcinarka) Brak (jeśli wybrany jest tryb drukowania Ciągły)	Przed (jeśli wybrany jest tryb drukowania Odrywanie) Za (jeśli wybrany jest tryb drukowania Dyspenser lub Obcinarka) Brak (jeśli wybrany jest tryb drukowania Ciągły)	Tak	Tak
Odcięcie odrzutu	0		Tak	Tak
Zakres intensywności	A		Tak	Tak
Intensywność	5		Tak	Tak
Obrazowanie	—		—	—
W pionie	0 punktów		Tak	Tak
W poziomie	0 punktów		Tak	Tak
Zaawansowane	—		—	—
Kalibracja	—		—	—
Kalibracja automatyczna*1	Szczelina + I-Mark		—	—
Poziomy przerwy	Wartość ustawiana fabrycznie.		Nie	Nie
Poziomy progu przerwy	Auto		Nie	Nie
Poziomy I-Mark	Wartość ustawiana fabrycznie.		Nie	Nie
Poziom progu I-Mark	Auto		Nie	Nie
Kontrola głowicy	Wyłączone		Tak	Tak
Tryb kontroli głowicy	Zawsze		Tak	Tak
Każda strona	1		Tak	Tak
Kontrola wielkości nośnika	Wyłączone		Tak	Tak
Regulacje	—		—	—
Przesunięcie	0 punktów		Nie	Nie
Długość	0 punktów		Nie	Nie

*1 W trybie bez podkładu automatyczna kalibracja jest niedostępna.

Opcja ustawień	Wartość domyślna		Reseto- wanie użytkow- nika	Reset fabryczny
	CL4NX	CL6NX		
Regulacja intensywności	50		Nie	Nie
Uruchomienie online	Włączone		Tak	Tak
Podawanie po błędzie	Wyłączone		Tak	Tak
Podawanie po włączeniu zasilania	Wyłączone		Tak	Tak
Maks. przesuw	0 punktów		Tak	Tak
Koniec papieru	Stosowanie I-mark		Tak	Tak
Pozycja podstawowa głowicy	Standardowy		Tak	Tak
Priorytet	Polecenia		Tak	Tak
Reprint	Wyłączone		Tak	Tak
Położenie końca drukowania	0 punktów		Tak	Tak

7.1.2 Menu interfejsów

Opcja ustawień	Wartość domyślna		Reseto- wanie użytkow- nika	Reset fabryczny
	CL4NX	CL6NX		
Sieć	—		—	—
Ustawienia	—		—	—
LAN	—		—	—
IPv4	—		—	—
Tryb	DHCP		Tak/ Interfejs	Tak/ Interfejs
DHCP	—		—	—
Adres IP	0.0.0.0		Tak/ Interfejs	Tak/ Interfejs
Maska sieci	255.255.255.0		Tak/ Interfejs	Tak/ Interfejs
Brama	0.0.0.0		Tak/ Interfejs	Tak/ Interfejs
DNS	0.0.0.0		Tak/ Interfejs	Tak/ Interfejs
IPv6	—		—	—
Tryb	Auto		Tak/ Interfejs	Tak/ Interfejs
DHCP	—		—	—
Adres IP	::		Tak/ Interfejs	Tak/ Interfejs
Długość prefiksu	64		Tak/ Interfejs	Tak/ Interfejs
Brama	::		Tak/ Interfejs	Tak/ Interfejs
DNS	::		Tak/ Interfejs	Tak/ Interfejs
Proxy	—		—	—
Włączone	Wyłączone		Tak	Tak
Serwer	—		Tak	Tak
Wyklucz	—		Tak	Tak
Wi-Fi	—		—	—
IPv4	—		—	—
Tryb	DHCP		Tak/ Interfejs	Tak/ Interfejs
DHCP	—		—	—
Adres IP	0.0.0.0		Tak/ Interfejs	Tak/ Interfejs

Opcja ustawień	Wartość domyślna		Reseto- wanie użytkow- nika	Reset fabryczny
	CL4NX	CL6NX		
Maska sieci	255.255.255.0		Tak/ Interfejs	Tak/ Interfejs
Brama	0.0.0.0		Tak/ Interfejs	Tak/ Interfejs
DNS	0.0.0.0		Tak/ Interfejs	Tak/ Interfejs
IPv6	—		—	—
Tryb	Auto		Tak/ Interfejs	Tak/ Interfejs
DHCP	—		—	—
Adres IP	::		Tak/ Interfejs	Tak/ Interfejs
Długość prefiksu	64		Tak/ Interfejs	Tak/ Interfejs
Brama	::		Tak/ Interfejs	Tak/ Interfejs
DNS	::		Tak/ Interfejs	Tak/ Interfejs
Proxy	—		—	—
Włączone	Wyłączone		Tak	Tak
Serwer	—		Tak	Tak
Wyklucz	—		Tak	Tak
Wi-Fi Protected Setup	—		—	—
Przycisk (PBC)	—		—	—
PIN	—		—	—
Wi-Fi Direct	—		—	—
Nazwa urządzenia	SATO_PRINTER		Tak/ Interfejs	Tak/ Interfejs
Połączenie	—		—	—
Grupa startowa	—		—	—
Usuń grupę	—		—	—
Rozłączenie	—		—	—
SSID	DIRECT-xx-SATO_PRINTER		—	—
Adres IP	x.x.x.x		—	—
Hasło	xxxxxxx		—	—
SSID	SATO_PRINTER		Tak/ Interfejs	Tak/ Interfejs
Ukrycie SSID	Włączone		Tak/ Interfejs	Tak/ Interfejs

Opcja ustawień	Wartość domyślna		Reseto- wanie użytkow- nika	Reset fabryczny
	CL4NX	CL6NX		
Tryb	Ad hoc		Tak/ Interfejs	Tak/ Interfejs
Channel	6		Tak/ Interfejs	Tak/ Interfejs
Zabezpieczenia	Brak		Tak/ Interfejs	Tak/ Interfejs
Konf. WEP	—		—	—
Uwierzytelnianie	Otwarty system		Tak/ Interfejs	Tak/ Interfejs
Indeks klucza	1		Tak/ Interfejs	Tak/ Interfejs
Klucz #1 – Klucz #4	—		Tak/ Interfejs	Tak/ Interfejs
Konf. WPA	—		—	—
Uwierzytelnianie WPA	Osobiste (PSK)		Tak/ Interfejs	Tak/ Interfejs
PSK	—		Tak/ Interfejs	Tak/ Interfejs
Konf. EAP	—		—	—
Konf. EAP	—		—	—
Tryb EAP	FAST		Tak/ Interfejs	Tak/ Interfejs
Wewnętrzna metoda	MSCHAPv2		Tak/ Interfejs	Tak/ Interfejs
Nazwa użytkownika	—		Tak/ Interfejs	Tak/ Interfejs
Hasło	—		Tak/ Interfejs	Tak/ Interfejs
Anon. zewn. ID	—		Tak/ Interfejs	Tak/ Interfejs
Weryfikacja cert. serwera	Włączone		Tak/ Interfejs	Tak/ Interfejs
Hasło prywatnego klucza	—		Tak/ Interfejs	Tak/ Interfejs
Automatyczne konfigurowanie PAC	Wyłączone		Tak/ Interfejs	Tak/ Interfejs
Hasło PAC	—		Tak/ Interfejs	Tak/ Interfejs
Interfejs	Auto		Tak	Tak
Usługi	—		—	—
Porty	—		—	—

Opcja ustawień	Wartość domyślna		Reseto- wanie użytkow- nika	Reset fabryczny
	CL4NX	CL6NX		
Port 1	1024		Tak/ Interfejs	Tak/ Interfejs
Port 2	1025		Tak/ Interfejs	Tak/ Interfejs
Port 3	9100		Tak/ Interfejs	Tak/ Interfejs
Sterowanie przepływem	Status4 ENQ		Tak/ Interfejs	Tak/ Interfejs
BCC	Wyłączone		Tak/ Interfejs	Tak/ Interfejs
NTP	—		—	—
Włączone	Wyłączone		Tak	Tak
Błąd	Wyłączone		Tak	Tak
IP serwera zegara	0.0.0.0		Tak	Tak
LPD	Włączony		Tak	Tak
FTP	Wyłączone		Tak	Tak
SNMP	—		—	—
sysContact	—		Tak	Tak
sysName	—		Tak	Tak
sysLocation	—		Tak	Tak
Agent	—		—	—
Włączone	Wyłączone		Tak	Tak
Tylko do odczytu	—		—	—
Wersja SNMP	1 2c 3		Tak	Tak
Grupa	public		Tak	Tak
Użytkownik	rouser		Tak	Tak
Zabezpieczenia użytkownika	Brak		Tak	Tak
Protokół uwierzytelniania	MD5		Tak	Tak
Hasło uwierzytelniania	mypassword		Tak	Tak
Protokół poufności	DES		Tak	Tak
Hasło poufności	mypassword		Tak	Tak
Odczyt i zapis	—		—	—
Wersja SNMP	1 2c 3		Tak	Tak
Grupa	private		Tak	Tak
Użytkownik	rwuser		Tak	Tak
Zabezpieczenia użytkownika	Brak		Tak	Tak
Protokół uwierzytelniania	MD5		Tak	Tak

Opcja ustawień	Wartość domyślna		Reseto- wanie użytkow- nika	Reset fabryczny
	CL4NX	CL6NX		
Hasło uwierzytelniania	mypassword		Tak	Tak
Protokół poufności	DES		Tak	Tak
Hasło poufności	mypassword		Tak	Tak
Pułapki	—		—	—
Włączone	Wyłączone		Tak	Tak
Wersja SNMP	1		Tak	Tak
Wersja IP	4		Tak	Tak
Cele	1		Tak	Tak
Cel 1	0.0.0.0		Tak	Tak
Cel 2	0.0.0.0		Tak	Tak
Cel 3	0.0.0.0		Tak	Tak
Grupa	trapcom		Tak	Tak
Użytkownik	trapuser		Tak	Tak
ID silnika	Numer generowany z adresu MAC		Tak	Tak
Zabezpieczenia	Brak		Tak	Tak
Protokół uwierzytelniania	MD5		Tak	Tak
Hasło uwierzytelniania	mypassword		Tak	Tak
Protokół poufności	DES		Tak	Tak
Hasło poufności	mypassword		Tak	Tak
Zaawansowane	—		—	—
Zawiadomienie ARP	—		—	—
Dodatkowe	Włączone		Tak	Tak
Okresowe	0		Tak	Tak
IEEE1284	—		—	—
Sterowanie przepływem	Status4 Multi		Tak/ Interfejs	Tak/ Interfejs
BCC	Wyłączone		Tak/ Interfejs	Tak/ Interfejs
RS-232C	—		—	—
Prędkość transmisji w b/s	115200		Tak/ Interfejs	Tak/ Interfejs
Parametry	8-N-1		Tak/ Interfejs	Tak/ Interfejs
Sterowanie przepływem	STATUS4		Tak/ Interfejs	Tak/ Interfejs
BCC	Wyłączone		Tak/ Interfejs	Tak/ Interfejs
USB	—		—	—

Opcja ustawień	Wartość domyślna		Resetowanie użytkownika	Reset fabryczny
	CL4NX	CL6NX		
Sterowanie przepływem	Status4		Tak/ Interfejs	Tak/ Interfejs
BCC	Wyłączone		Tak/ Interfejs	Tak/ Interfejs
Bluetooth	—			
Włączone	Włączone		Tak/ Interfejs	Tak/ Interfejs
Nazwa	SATO PRINTER_XXXXXXXXXX (adres BD)		Tak/ Interfejs	Tak/ Interfejs
Kod PIN	0000		Tak/ Interfejs	Tak/ Interfejs
Adres BD	XXXXXXXXXX		Tak/ Interfejs	Tak/ Interfejs
Wersja oprogramowania wbudowanego	spp3_vX.YY		Tak/ Interfejs	Tak/ Interfejs
Adres BD hosta	—		Tak/ Interfejs	Tak/ Interfejs
Uwierzytelnianie	Brak		Tak/ Interfejs	Tak/ Interfejs
ISI	2048		Tak/ Interfejs	Tak/ Interfejs
ISW	18		Tak/ Interfejs	Tak/ Interfejs
PSI	2048		Tak/ Interfejs	Tak/ Interfejs
PSW	18		Tak/ Interfejs	Tak/ Interfejs
Tryb CRC	Wyłączone		Tak/ Interfejs	Tak/ Interfejs
Sterowanie przepływem	Status4 Multi		Tak/ Interfejs	Tak/ Interfejs
Ignorowanie CR/LF	Wyłączone		Tak/ Interfejs	Tak/ Interfejs
Ignorowanie CAN/DLE	Wyłączone		Tak/ Interfejs	Tak/ Interfejs
Zewnętrzne we/wy	—		—	—
Włączone	Wyłączone		Tak/ Interfejs	Tak/ Interfejs
Sygnały	—		—	—
EXT 9PIN	MODE1		Tak/ Interfejs	Tak/ Interfejs
Tryb EXT	TYPE4		Tak/ Interfejs	Tak/ Interfejs

Opcja ustawień	Wartość domyślna		Reseto- wanie użytkow- nika	Reset fabryczny
	CL4NX	CL6NX		
Wejścia	—		—	—
Rozpoczęcie drukowania	PIN5		Tak/ Interfejs	Tak/ Interfejs
Reprint	PIN7		Tak/ Interfejs	Tak/ Interfejs
Wyjścia	—		—	—
Koniec papieru/ Koniec papieru/taśmy (jeśli zamontowany jest RFID)	PIN1		Tak/ Interfejs	Tak/ Interfejs
Koniec taśmy/ Błąd tagu RFID (jeśli zamontowany jest RFID)	PIN3		Tak/ Interfejs	Tak/ Interfejs
Błąd maszyny/ Błąd RFID (jeśli zamontowany jest RFID)	PIN4		Tak/ Interfejs	Tak/ Interfejs
Drukowanie zakończone	PIN6		Tak/ Interfejs	Tak/ Interfejs
Offline	PIN9		Tak/ Interfejs	Tak/ Interfejs
Bliski koniec taśmy	PIN10		Tak/ Interfejs	Tak/ Interfejs
Dyspenser	WYŁ.		Tak/ Interfejs	Tak/ Interfejs
Reprint zewn. we/wy	Wyłączone		Tak/ Interfejs	Tak/ Interfejs
RFID	—	—	—	—
Zasięg anteny	Standardowy	—	Tak	Tak
Moc zapisu	10 dBm	—	Tak	Tak
Moc odczytu	10 dBm	—	Tak	Tak
Przesunięcie tagu	0 mm	—	Tak	Tak
Model czytnika	XXXXXXXXXXXXXXXXXX	—	Tak	Tak
Wersja czytnika	XXXXXXXXXXXXXXXXXX	—	Tak	Tak
Widok	—	—	—	—
Bank pamięci	EPC (UHF)/USER (HF)	—	Tak	Tak
Tryb ponawiania próby	Ponowienie próby	—	Tak	Tak
Liczba ponownych prób	1	—	Tak	Tak
Zaznaczanie złych tagów	Włączone	—	Tak	Tak
MCS	—	—	—	—
MCS	Wyłączone	—	Tak	Tak
Producent chipa	IMPINJ	—	Tak	Tak
Tag wstępnie zakodowany	Wyłączone	—	Tak	Tak

Opcja ustawień	Wartość domyślna		Reseto- wanie użytkow- nika	Reset fabryczny
	CL4NX	CL6NX		
Przypisywanie prefiksu	Auto	—	Tak	Tak
Cyfra prefiksu MCS	3 bity	—	Tak	Tak
Prefiks wejścia	0	—	Tak	Tak
Ostrzeżenie o niezgodności z RFID	Wyłączone	—	Tak	Tak
Rejestrowanie danych RFID	Wyłączone	—	Tak	Tak
Dane do rejestrowania	EPC i TID	—	Tak	Tak
Tryb błędu wyjścia	Poziom	—	Tak	Tak
Długość impulsu	100 ms	—	Tak	Tak
Liczniki	—	—	—	—
Ogólny	—	—	—	—
Liczba udanych operacji	000000	—	Nie	Tak
Liczba nieudanych operacji	000000	—	Nie	Tak
Całkowita liczba operacji	000000	—	Nie	Tak
Użytkownik	—	—	—	—
Liczba udanych operacji	000000	—	Tak	Tak
Liczba nieudanych operacji	000000	—	Tak	Tak
Całkowita liczba operacji	000000	—	Tak	Tak

7.1.3 Menu aplikacji

Opcje ustawień	Wartość domyślna		Reseto- wanie użytkow- nika	Reset fabryczny
	CL4NX	CL6NX		
Protokół	AUTO		Tak	Tak
SBPL	—		—	—
Pokazywanie błędu	Wyłączone		Tak	Tak
Standardowy kod	Włączone		Tak	Tak
Orientacja	Pionowa		Tak	Tak
Ustawienia czcionki	—		—	—
Zero Slash	Włączone		Tak	Tak
Kanji	—		—	—
Zestaw kanji	GB18030		Tak	Tak
Kod znaku	GB18030		Tak	Tak
Proporcjonalne	Włączone		Tak	Tak
Strona kodowa	858		Tak	Tak
€	d5		Tak	Tak
Kompatybilne	—		—	—
CODE128(C) Zero Fill	Wyłączone		Tak	Tak
SZPL	—		—	—
Etykieta	—		—	—
Podniesienie	0 punktów		Tak	Tak
Góra	0		Tak	Tak
Grot	94 (^)		Tak	Tak
Ogranicznik	44 (.)		Tak	Tak
Tylda	126 (~)		Tak	Tak
Format zegara	(brak)		Tak	Tak
SIPL	—		—	—
Ustawienie czcionki	—		—	—
Zero Slash	Wyłączone		Tak	Tak
€	d5		Tak	Tak
Strona kodowa	1252		Tak	Tak
Proporcjonalne	Wyłączone		Tak	Tak
STCL	—		—	—
Nagłówek polecenia	—		—	—
Kod sterowania	AUTO		Tak	Tak
Kod 1. bajtu	27		Tak	Tak

Opcje ustawień	Wartość domyślna		Reseto- wanie użytkow- nika	Reset fabryczny
	CL4NX	CL6NX		
Kod 2. bajtu	10		Tak	Tak
Kod 3. bajtu	0		Tak	Tak
Ustawienie czcionki	—		—	—
Zero Slash	Wyłączone		Tak	Tak
€	d5		Tak	Tak
Strona kodowa	850		Tak	Tak
SDPL	—		—	—
Kod sterowania	—		—	—
Typ kodu	Standardowy		Tak	Tak
SOH	01		Tak	Tak
STX	02		Tak	Tak
CR	0D		Tak	Tak
CNTBY	5E		Tak	Tak

7.1.4 Menu systemu

Opcja ustawień	Wartość domyślna		Reseto- wanie użytkow- nika	Reset fabryczny
	CL4NX	CL6NX		
Ustawienia regionalne	—		—	—
Komunikaty	Angielski (USA)		Tak	Tak
Jednostka	punkt		Tak	Tak
Godzina	00:00		Nie	Nie
Data	(2000-01-01)		Nie	Nie
Strefa czasowa	—		Tak	Tak
Region	Europa		Tak	Tak
Miasto	Londyn		Tak	Tak
Powiadomienia	—		—	—
Czyszczenie głowicy drukującej	—		—	—
Czyszczenie głowicy drukującej	Wyłączone		Tak	Tak
Częstotliwość czyszczenia	400 m		Tak	Tak
Wymiana głowicy drukującej	—		—	—
Wymiana głowicy drukującej	Wyłączone		Tak	Tak
Częstotliwość wymiany głowicy drukującej	100 km		Tak	Tak
Wymiana obcinarki	—		—	—
Wymiana obcinarki	Wyłączone		Tak	Tak
Trwałość obcinarki	1 000 000 cięć		Tak	Tak
Wymiana wałka	—		—	—
Wymiana wałka	Wyłączone		Tak	Tak
Częstotliwość wymiany wałka	100 km		Tak	Tak
Dźwięk	—		—	—
Dźwięk błędu	Nośnik		Tak	Tak
Oszczędzanie energii	—		—	—
Włączenie trybu czuwania	60 min		Tak	Tak
Jasność LCD	7		Nie	Tak
Pokazywanie łącznej liczby	Wyłączone		Tak	Tak
Hasła	—		—	—
Włączenie hasła	Wyłączone		Nie	Tak
Zabezpieczenia instalacji	Brak		Nie	Tak

7.1.5 Menu narzędzi

Opcja ustawień	Wartość domyślna		Reseto- wanie użytkow- nika	Reset fabryczny
	CL4NX	CL6NX		
Wydruk próbny	—		—	—
Fabrycznie	—		—	—
Szerokość etykiety	Duża		—	—
Długość	0		Nie	Nie
Przesunięcie	0		Nie	Nie
Regulacja intensywności	50		Nie	Nie
Lista konfiguracji	—		—	—
Szerokość etykiety	Mała		—	—
Długość etykiety	203 dpi: 800 punktów 305 dpi: 1200 punktów 609 dpi: 2400 punktów	203 dpi: 800 punktów 305 dpi: 1200 punktów	Tak	Tak
Długość	0		Nie	Nie
Przesunięcie	0		Nie	Nie
Regulacja intensywności	50		Nie	Nie
QR konfiguracji	—		—	—
Szerokość etykiety	Mała		—	—
Długość etykiety	203 dpi: 800 punktów 305 dpi: 1200 punktów 609 dpi: 2400 punktów	203 dpi: 800 punktów 305 dpi: 1200 punktów	Tak	Tak
Długość	0		Nie	Nie
Przesunięcie	0		Nie	Nie
Regulacja intensywności	50		Nie	Nie
Czujnik papieru	—		—	—
Szerokość etykiety	Mała		—	—
Długość etykiety	203 dpi: 800 punktów 305 dpi: 1200 punktów 609 dpi: 2400 punktów	203 dpi: 800 punktów 305 dpi: 1200 punktów	Tak	Tak
Długość	0		Nie	Nie
Przesunięcie	0		Nie	Nie
Regulacja intensywności	50		Nie	Nie
HEX-Dump	—		—	—
Tryb Hex Dump	Wyłączone		Tak	Tak
fabryczne	—		—	—
Profile	—		—	—
Usuń	—		—	—
Wczytaj	—		—	—

Opcja ustawień	Wartość domyślna		Reseto- wanie użytkow- nika	Reset fabryczny
	CL4NX	CL6NX		
Zapisz	—		—	—
Wczytaj przy uruchomieniu	—		Tak	Tak
Certyfikaty	—		Tak/ Interfejs	Tak
Asystent konfigurowania	Włączone		Nie	Tak

7.1.6 Menu informacji

Opcja ustawień	Wartość domyślna		Reseto- wanie użytkow- nika	Reset fabryczny
	CL4NX	CL6NX		
Pomoc	—		—	—
Wersja kompilacji	—		—	—
Aplikacje	—		—	—
Dziennik instalacji	—		—	—
Moduł drukowania	—		—	—
Liczniki	—		—	—
Głowica	—		—	—
Ogólny	Zmierzona wartość		Nie	Nie
Głowica 1	Zmierzona wartość		Nie	Nie
Głowica 2	Zmierzona wartość		Nie	Nie
Głowica 3	Zmierzona wartość		Nie	Nie
Obcinarka	0		Nie	Nie

7.2 Pozycje czujnika nośnika i zatrzymania nośnika

Pozycje zatrzymania nośnika i czujnika nośnika w różnych trybach pracy są następujące:

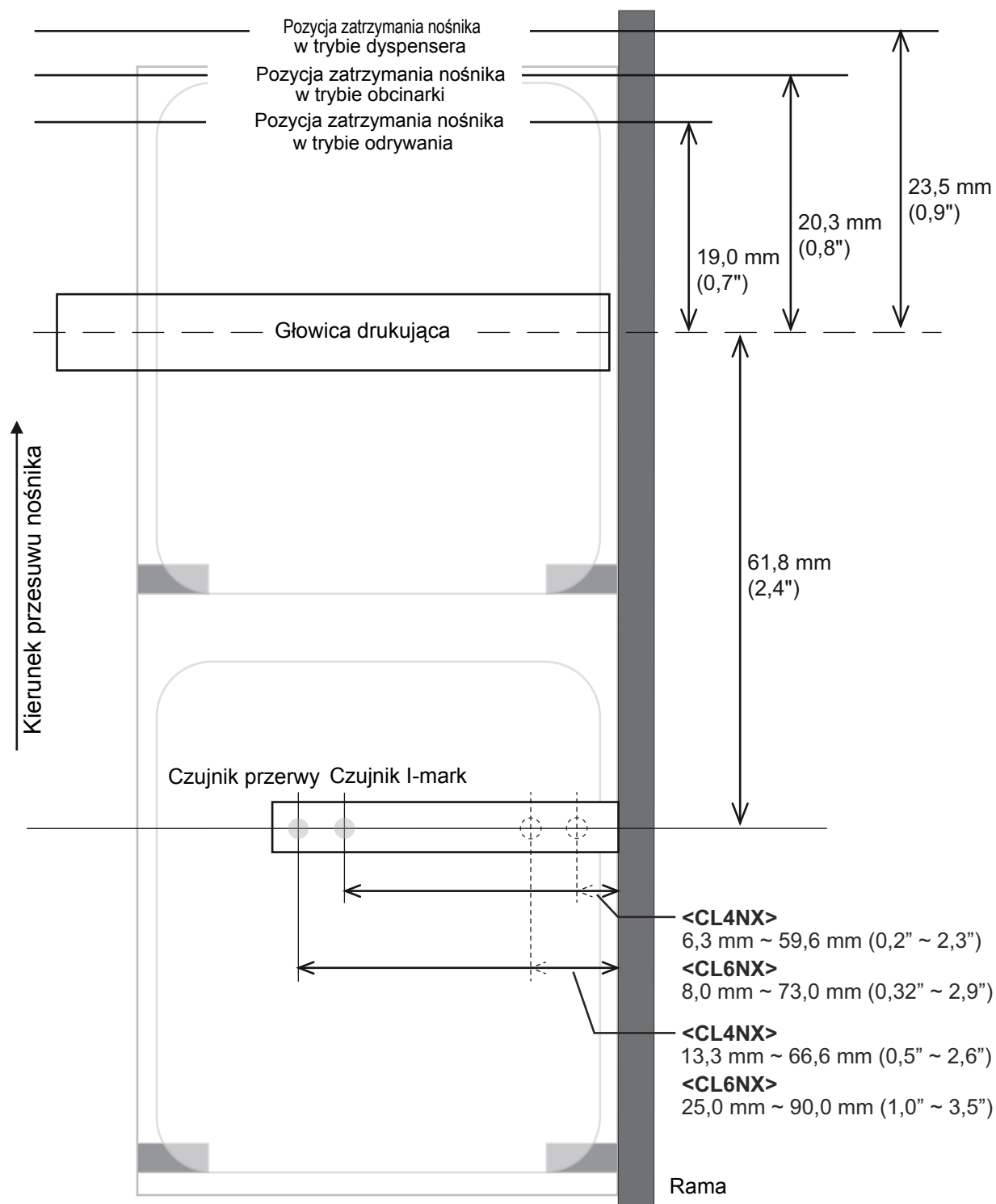

7.3 Wymiana głowicy drukującej

Jeśli głowica drukująca ulegnie zużyciu lub uszkodzeniu, można ją z łatwością wymienić.

⚠ NIEBEZPIECZEŃSTWO

- Nie dotykać włącznika zasilania oraz nie podłączać ani nie odłączać przewodu zasilania, mając mokre dłonie. Grozi to porażeniem prądem.
- Nie wymieniać głowicy drukującej, dopóki przewód zasilania drukarki nie zostanie odłączony od gniazdka elektrycznego.
- Głowicy drukującej należy dotykać tylko w rękawiczkach, aby jej nie uszkodzić.

1 Upewnić się, że zasilanie drukarki jest wyłączone, a następnie odłączyć przewód zasilania od gniazdka elektrycznego.

2 Otworzyć pokrywę górną.

⚠ OSTROŻNIE

Pokrywę górną należy maksymalnie odchylić, aby przypadkiem nie opadła.

3 Pchnąć **dźwignię blokady głowicy** ① w tył, aby odblokować **głowicę drukującą**.

⚠ OSTROŻNIE

- W czasie drukowania głowica drukująca i otaczające ją elementy bardzo się rozgrzewają. Uważać, aby jej nie dotknąć, ponieważ można się wtedy poparzyć.
- Dotknięcie krawędzi głowicy drukującej gołą dłonią może spowodować obrażenia ciała.

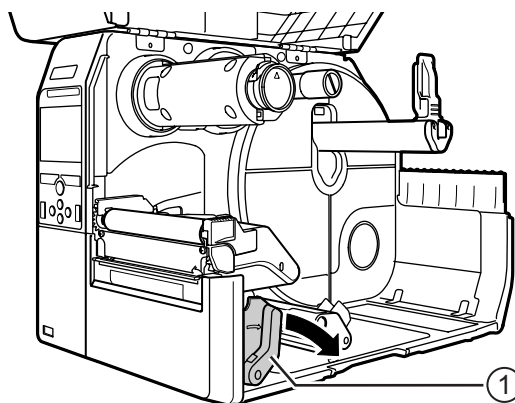

4 Wyjąć nośnik i taśmę, jeżeli są włożone.

Patrz [Rozdział 3.3 Wyjmowanie taśmy](#) oraz procedura w odwrotnej kolejności, którą zawiera [Rozdział 3.5 Wkładanie nośników](#).

5 Nacisnąć **dźwignię** ②, aby wyjąć **głowicę drukującą** ③.

⚠ **OSTROŻNIE (tylko w CL4NX)**

W modelach z UHF RFID antena UHF RFID zainstalowana jest na głowicy drukującej. Należy zachować ostrożność, aby nie pociągnąć za mocno przewodu anteny w czasie wymiany głowicy drukującej.

Więcej informacji można uzyskać u dystrybutorów i w serwisie firmy SATO.

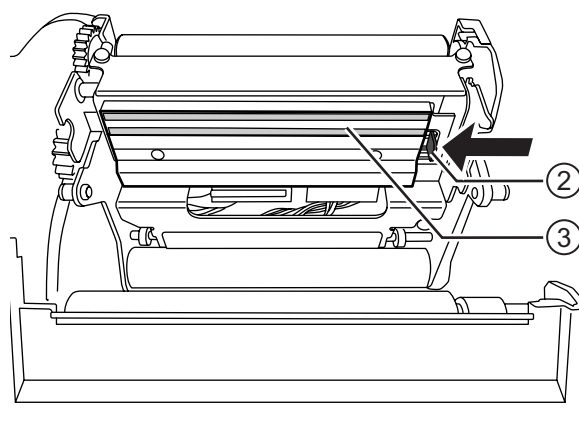

6 Odłączyć wszystkie **złącza** ④ od uszkodzonej **głowicy drukującej** ③.

W modelu CL4NX są w sumie dwa złącza, a w modelu CL6NX trzy.

7 Podłączyć wszystkie **złącza** ④ do nowej **głowicy drukującej**.

⚠ **OSTROŻNIE**

Zachować ostrożność w czasie pracy z głowicą drukującą.

Nie dopuścić do zanieczyszczenia lub zadrapania delikatnych powierzchni głowicy drukującej.

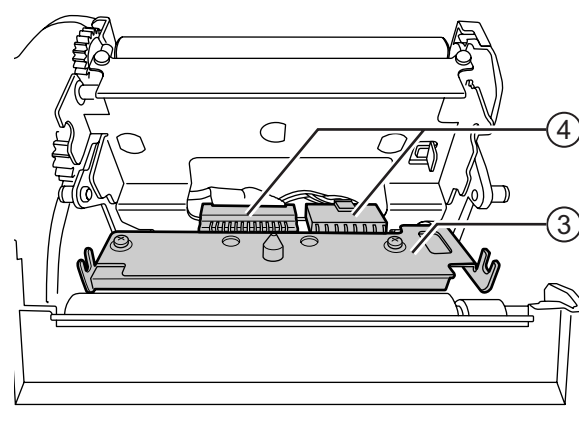

8 Zamontować nową **głowicę drukującą**.

Zamontować głowicę drukującą, tak aby została zablokowana w swoim położeniu ze słyszalnym kliknięciem.

9 Włożyć nośnik i taśmę, jeżeli zostały wyjęte w kroku 4.

Patrz [Rozdział 3.5 Wkładanie nośników](#) i [Rozdział 3.2 Wkładanie taśmy](#).

7.4 Wymiana wałka dociskowego

Jeśli wałek dociskowy ulegnie zużyciu lub uszkodzeniu, można go z łatwością wymienić.

⚠ NIEBEZPIECZEŃSTWO

- Nie dotykać włącznika zasilania oraz nie podłączać ani nie odłączać przewodu zasilania, mając mokre dłonie. Grozi to porażeniem prądem.
- Nie wymieniać wałka dociskowego, dopóki przewód zasilania drukarki nie zostanie odłączony od gniazdka elektrycznego.

1 Upewnić się, że zasilanie drukarki jest wyłączone, a następnie odłączyć przewód zasilania od gniazdka elektrycznego.

2 Otworzyć pokrywę górną.

⚠ OSTROŻNIE

Pokrywę górną należy maksymalnie odchylić, aby przypadkiem nie opadła.

3 Pchnąć **dźwignię blokady głowicy** ① w tył, aby odblokować **głowicę drukującą**.

⚠ OSTROŻNIE

- W czasie drukowania głowica drukująca i otaczające ją elementy bardzo się rozgrzewają. Uważać, aby jej nie dotknąć, ponieważ można się wtedy poparzyć.
- Dotknięcie krawędzi głowicy drukującej gołą dłonią może spowodować obrażenia ciała.

4 Podnieść **dźwignię** ②, aby odblokować **wałek dociskowy** ③, a następnie wyciągnąć **wałek dociskowy** ③.

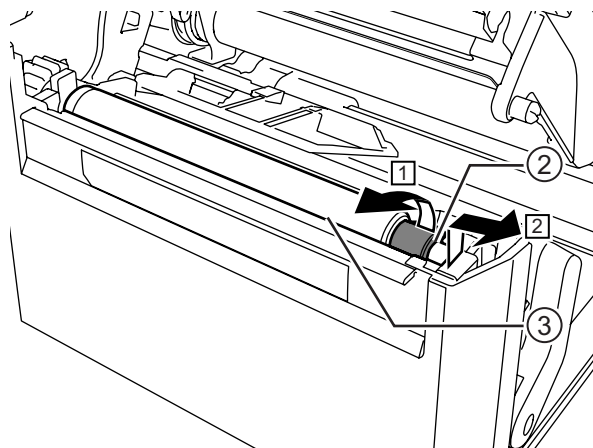
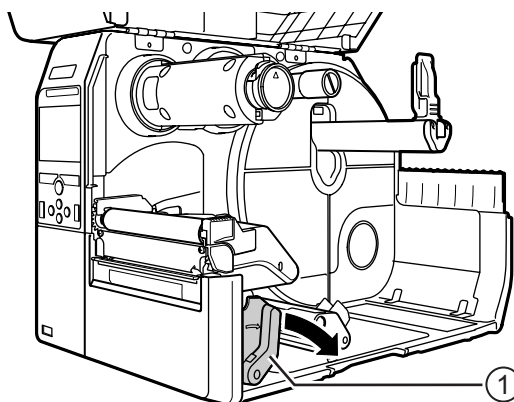

5 Zamontować nowy wałek dociskowy. Pierwszy **wypust** ④ po stronie napędu wałka dociskowego musi być skierowany do góry. Docisnąć wałek dociskowy w kierunku ③ tak, aby pierwszy **wypust** ④ osiadł w **rowku** ⑤ po stronie napędu.

6 Drugi **wypust** ⑥ po stronie nienapędzanej wałka dociskowego musi być skierowany do góry. Następnie docisnąć wałek dociskowy ponownie w kierunku ③ tak, aby drugi **wypust** ④ osiadł w **rowku** ⑤ po stronie nienapędzanej.

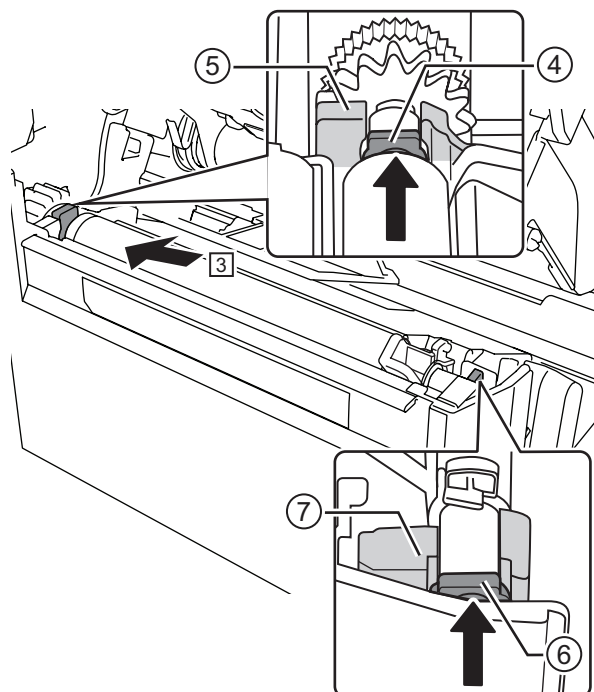

7 Przekręcić **dźwignię** ② z powrotem, aby unieruchomić wałek dociskowy.



7.4.1 Instrukcje wymiany wałka dociskowego do etykiet bezpodkładowych (tylko CL4NX)

Wałek dociskowy do etykiet bezpodkładowych posiada niebieski pasek po lewej stronie. Jeżeli niebieski pasek zaczyna blaknąć, trzeba wymienić wałek dociskowy do etykiet bezpodkładowych. Jest jedynie wytyczna ogólna i stan wałka dociskowego zależy od rodzaju użytego nośnika. Wałek dociskowy należy zawsze wymienić, jeżeli jego zużycie odbija się na jakości wydruku.

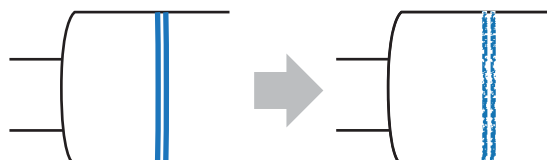

7.5 Konfiguracja opcjonalnej funkcji RFID (tylko CL4NX)

W tym rozdziale opisane są procedury konfigurowania kodowania chipów w drukarce.

1 Zbadać nośnik, aby ustalić ustawienia drukarki.

Pomiary, które należy wykonać, i ich znaczenie, a także lista chipów i wymaganych przez nie konfiguracji, znajdują się w **Instrukcji konfigurowania chipów CL4NX**.

* Instrukcja konfigurowania chipów CL4NX dostępna jest pod następującym adresem URL:
<http://www.satoworldwide.com/rfid/>

2 Nacisnąć włącznik zasilania na panelu operatora i przytrzymać go dłużej niż przez sekundę, aby włączyć zasilanie drukarki.

3 Gdy drukarka znajduje się w trybie online, nacisnąć przycisk na panelu operatora, aby zmienić tryb na offline.

4 Nacisnąć przycisk , aby wyświetlić menu **Settings**.

5 Naciskając przyciski / , wybrać opcję **Interface**, a następnie nacisnąć przycisk .

6 Naciskając przyciski / , wybrać opcję **RFID**, a następnie nacisnąć przycisk .

Wyświetlony zostanie ekran RFID.

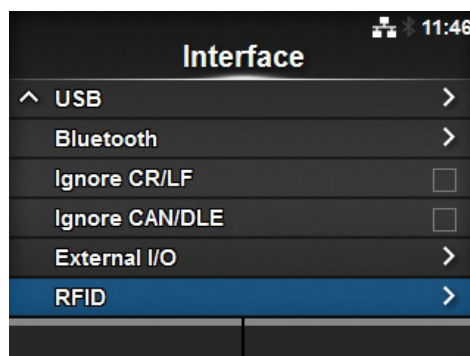
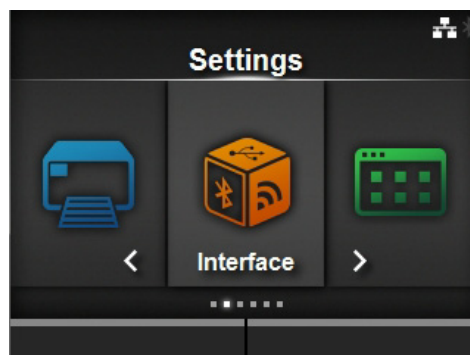

7 Naciskając przyciski ▲/▼, wybrać opcję, która ma zostać ustawiona. Następnie nacisnąć przycisk ←, aby przejść do ekranu wybierania ustawienia.

Opis poszczególnych opcji konfiguracji zawiera [Rozdział 4.3 Hierarchiczna struktura menu ustawień](#), menu **Interface** > **RFID** (tylko CL4NX).

RFID	
Antenna Pitch	Standard
Write Power	10 dBm
Read Power	10 dBm
Tag Offset	0 mm
Reader Model	M6e Micro
Reader Version	01.01.00.EA

8 Otworzyć pokrywę górną ①.

! OSTROŻNIE

Pokrywę górną należy maksymalnie odchylić, aby przypadkiem nie opadła.

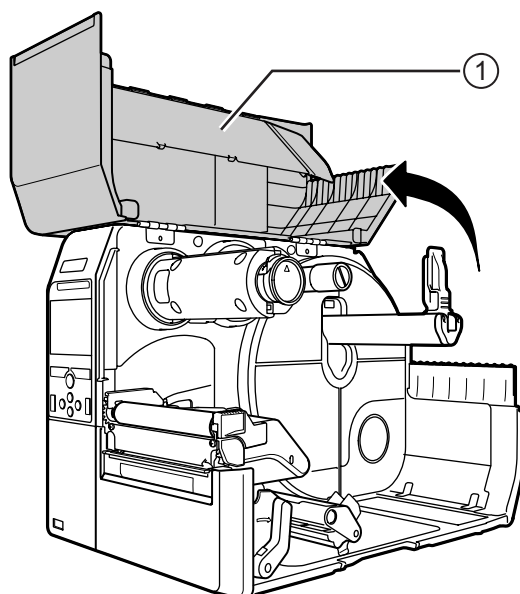

9 Pchnąć dźwignię blokady głowicy ② w tył, aby odblokować głowicę drukującą.

! OSTROŻNIE

- W czasie drukowania głowica drukująca i otaczające ją elementy bardzo się rozgrzewają. Uważać, aby jej nie dotknąć, ponieważ można się wtedy poparzyć.
- Dotknięcie krawędzi głowicy drukującej gołą dłonią może spowodować obrażenia ciała.

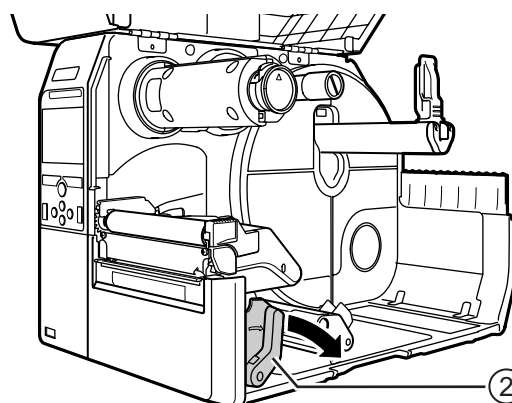

10 Wyregulować położenie anteny RFID. Obracając pokrętle ③, ustawić wskaźnik ④ na nośnik, który będzie używany.

Gdy jako wartość opcji **Antenna Pitch** wybrane jest ustawienie **Standard** w menu **Interface > RFID**, dostosować fizyczne położenie do wymagań danego nośnika i chipu. Patrz „**Położenie anteny**” w **Tabeli konfigurowania i usytuowania chipów w Instrukcji konfigurowania chipów CL4NX**.

* Instrukcja konfigurowania chipów CL4NX dostępna jest pod następującym adresem URL:
<http://www.satoworldwide.com/rfid/>

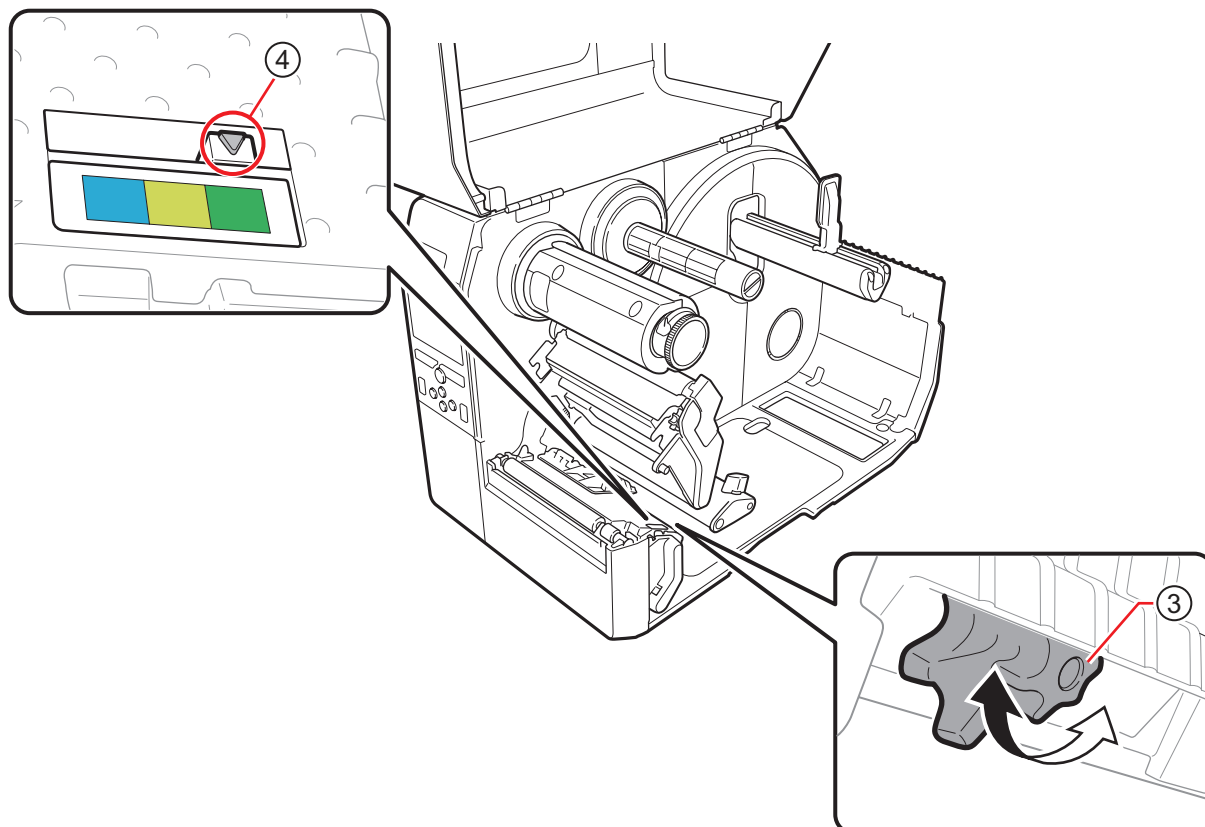

11 Włożyć nośnik i taśmę.

Szczegółowy opis procedur zawiera [Rozdział 3.2 Wkładanie taśmy](#) i [Rozdział 3.5 Wkładanie nośników](#).

12 Zweryfikować poprawność działania poprzez drukowanie na nośniku lub zakodowanie go.

Upewnić się, że dane można odczytać, oraz czy są prawidłowo zakodowane.

7.5.1 Drukowanie błędów tagów RFID

Jeśli wskutek zapisu na wadliwym tagu dane nagrywane na tagu są niekompletne, drukarka wydrukuje błąd tagu RFID na wadliwym nośniku. Ta funkcja ma zapobiegać dystrybucji wadliwego nośnika z błędem tagu.

Gdy wystąpi błąd tagu RFID, drukarka wydrukuje kreskę ukośną i komunikat o błędzie, taki jak „WRITE TAG ERROR” lub „TAG NOT FOUND”. Do ustawiania pozycji drukowania komunikatu i kreski ukośnej służy polecenie wielkości nośnika <A1>.

W przypadku błędu zapisu, takiego jak „WRITE TAG ERROR”, drukarka kontynuuje drukowanie pierwszych szesnastu lub trzydziestu dwóch bajtów danych zapisu.

Na poniższym schemacie przedstawiony jest komunikat oraz kreska ukośna drukowane w pozycji stosownej do wielkości nośnika określonej przez normalne drukowanie.

WRITE TAG ERROR w poleceniu zapisu RFID

W przypadku innych błędów drukarka drukuje odpowiednie komunikaty o błędzie.

Błąd odczytu w poleceniu drukowania UID/EPC/IDm <TU> lub błąd TAG NOT FOUND

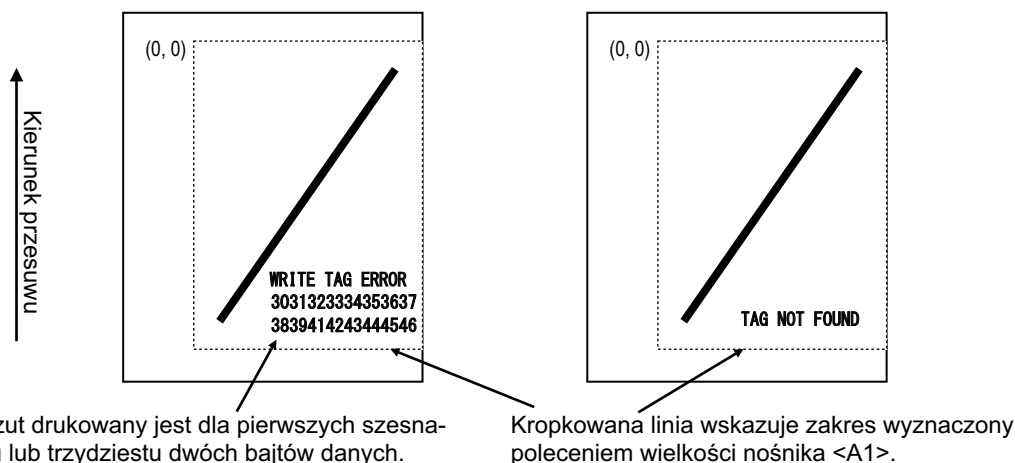

Błąd TAG NOT FOUND w poleceniu zapisu RFID

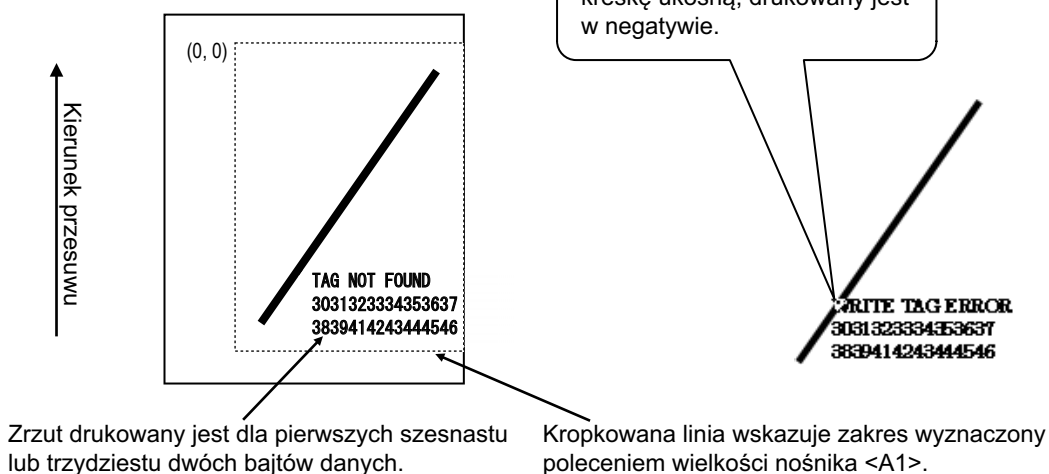

*(0,0): Początek zakresu wyznacza polecenie wielkości nośnika <A1>.

W przypadku niewielkich etykiet (na przykład o rozmiarze P30 X W40 mm) lub za małych na ustawienie marginesu ukośna kreska i komunikat o błędzie będą na siebie nachodzić. Kolor nakładających się obszarów jest odwrócony z czarnego na biały. Zrzut nie jest drukowany.

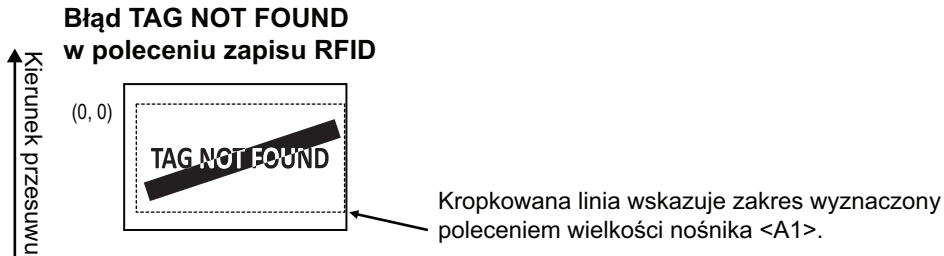

Jeśli pozycja nie zostanie określona przez polecenie wielkości nośnika <A1>, drukarka wydrukuje błąd RFID w standardowej wielkości P30 X W40 mm. Jeżeli znak nałożony będzie na kreskę ukośną, drukowany jest w negatywie.

WRITE TAG ERROR w poleceniu zapisu RFID

W przypadku innych błędów drukarka drukuje odpowiednie komunikaty o błędzie.

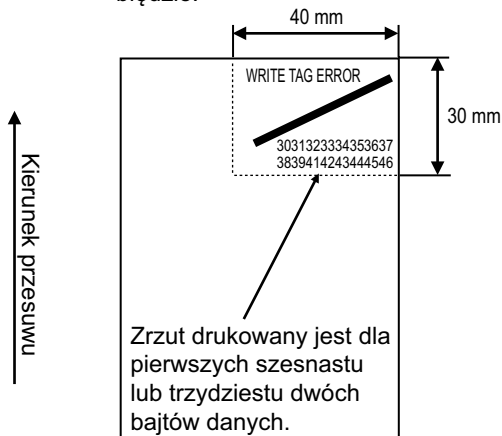

Błąd odczytu w poleceniu drukowania UID/EPC/IDm <TU> lub błąd TAG NOT FOUND

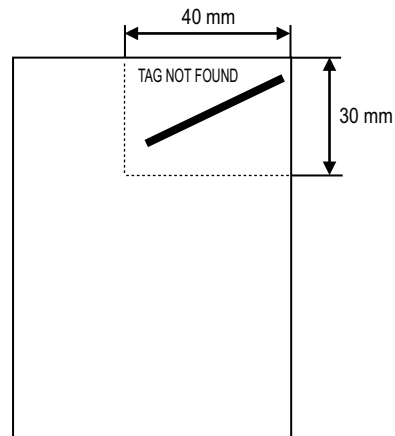

Błąd TAG NOT FOUND w poleceniu zapisu RFID

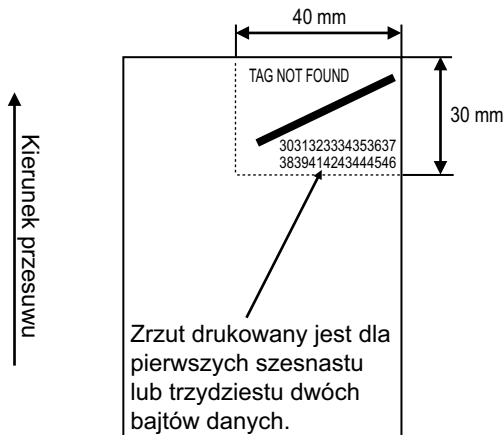

Mogą być drukowane błędy następujących typów:

Komunikat	Przyczyna i środek zaradczy	
TAG NOT FOUND	Przyczyna:	Nie znaleziono tagu do drukowania lub nie można odczytać tagu.
	Środek zaradczy:	Zweryfikować poprawność chipu i skontrolować konfigurację drukarki/anteny.
WRITE TAG ERROR	Przyczyna:	Nie można zapisać tagu.
	Środek zaradczy:	Zweryfikować poprawność chipu i skontrolować konfigurację drukarki/anteny.
PROTECT (TAG) ERROR	Przyczyna:	1. Próba zapisu na zabezpieczonym tagu. 2. Próba zapisu pod niedozwolonym adresem.
	Środek zaradczy:	Użyć nośnika, który nie jest zabezpieczony.
VERIFY TAG ERR(OR)	• Tylko dla ISO/IEC 15693, ISO/IEC 14443 Typ A	
	Przyczyna:	Zapisane i odczytane dane są niezgodne.
	Środek zaradczy:	Zweryfikować poprawność chipu i skontrolować konfigurację drukarki/anteny.
LOCKING ERROR	Przyczyna:	Nie można zabezpieczyć tagu.
	Środek zaradczy:	Skontrolować nośnik.
WRONG TID ERROR	• Tylko dla ISO/IEC 15693	
	Przyczyna:	Odczyt UID tagu innego niż podany tag.
	Środek zaradczy:	Sprawdzić ustawiony typ tagu i etykiety.
MULTI TAGS ERROR	• Tylko dla ISO/IEC 15693, ISO/IEC 14443 Typ A	
	Przyczyna:	Jednocześnie wykryty kilka tagów.
	Środek zaradczy:	Zweryfikować poprawność chipu i skontrolować konfigurację drukarki/anteny.
DIFFER EPC ERROR	• Tylko dla UHF	
	Przyczyna:	Wykryto rozbieżności EPC w trakcie serii procesów.
	Środek zaradczy:	Skontrolować nośnik.
CHIP MAKER ERR.	• Tylko dla UHF	
	Przyczyna:	Podano nieprawidłowy znacznik chipu tagu do ustawienia MCS i kodowania SGTIN96.
	Środek zaradczy:	Sprawdzić nośnik i poprawić znacznik chipu tagu.
MCS NOT SUPPORT	• Tylko dla UHF	
	Przyczyna:	Użyto nieobsługiwany chip (chip IC) do ustawienia MCS i kodowania SGTIN96.
	Środek zaradczy:	Sprawdzić nośnik i zmienić na obsługiwany chip.

7.5.2 Synchronizacja błędów RFID i resetowania

Sygnal wejściowy błędu z jednorazowym impulsem

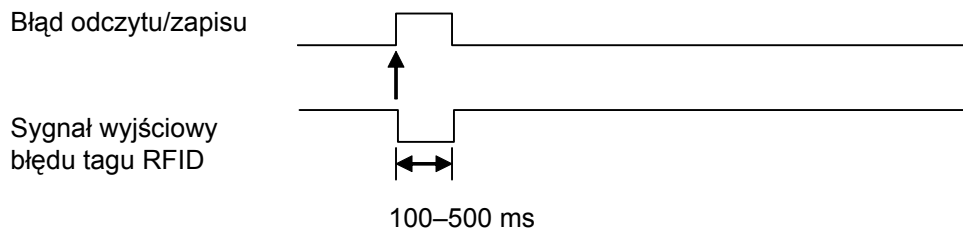

Sygnal wyjściowy błędu z długim impulsem

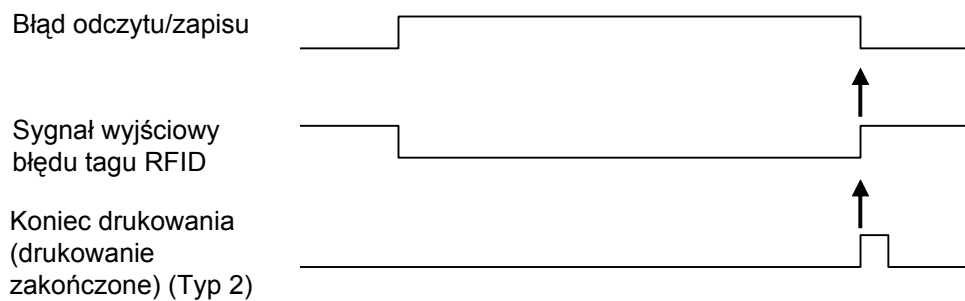

Gdy liczba reprintów osiągnie wyznaczoną wartość, generowany jest równocześnie błąd tagu RFID i błąd maszyny. Sygnal wyjściowy błędu maszyny jest zawsze długim impulsem.

Tabela synchronizacji sygnału wyjściowego błędu z jednorazowym impulsem

Element	Dwukrotny reprint RFID — kształt przebiegu jednorazowego impulsu wyjściowego
Błąd	<p>Błąd zapisu RFID</p> <p>Koniec wydruku błędu</p> <p>Wydruk</p> <p>Koniec drukowania (Drukowanie zakończone)</p> <p>TYP 1</p> <p>TYP 2</p> <p>TYP 3</p> <p>TYP 4</p> <p>Koniec papieru/ Brak taśmy barwiącej</p> <p>Błąd tagu RFID</p> <p>Błąd maszyny</p> <p>20 ms</p> <p>100–500 ms</p>
1. reprint	<p>Błąd zapisu RFID</p> <p>Koniec wydruku błędu</p> <p>Wydruk</p> <p>Koniec drukowania (Drukowanie zakończone)</p> <p>TYP 1</p> <p>TYP 2</p> <p>TYP 3</p> <p>TYP 4</p> <p>Koniec papieru/ Brak taśmy barwiącej</p> <p>Błąd tagu RFID</p> <p>Błąd maszyny</p> <p>20 ms</p> <p>100–500 ms</p>
2. reprint	<p>Błąd zapisu RFID</p> <p>Koniec wydruku błędu</p> <p>Wydruk</p> <p>Koniec drukowania (Drukowanie zakończone)</p> <p>TYP 1</p> <p>TYP 2</p> <p>TYP 3</p> <p>TYP 4</p> <p>Koniec papieru/ Brak taśmy barwiącej</p> <p>Błąd tagu RFID</p> <p>Błąd maszyny</p> <p>20 ms</p> <p>100–500 ms</p>

Tabela synchronizacji sygnału wyjściowego błędu z długim impulsem

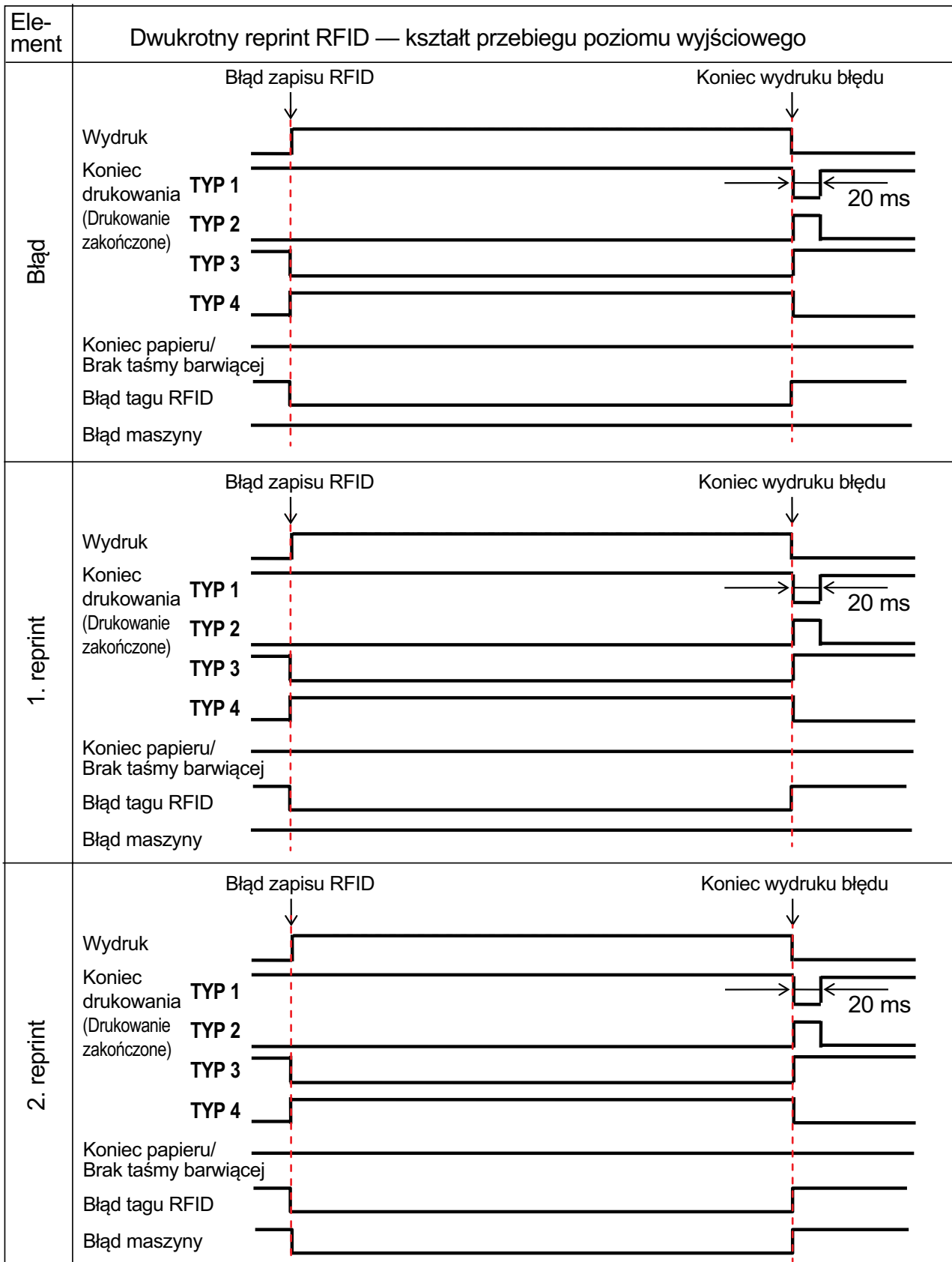

7.5.3 Interfejsy sygnału zewnętrznego (EXT) przy włączonym trybie RFID

Porównanie sygnału EXT, gdy tryb RFID jest wyłączony i włączony.

Tryb RFID nieaktywny.

Nr styku	Sygnal	We/wy
1	Koniec etykiety	Wyjście
2	Masa	-
3	Koniec taśmy	Wyjście
4	Błąd maszyny	Wyjście
5	Rozpoczęcie drukowania (PRIN)	Wejście
6	Drukowanie zakończone (PREND)	Wyjście
7	Reprint (PRIN2)	Wejście
8	Zewnętrzne zasilanie	Wejście
9	Online/Offline	Wyjście
10	Bliski koniec taśmy	Wyjście
11	n.d.	-
12	+24V	Wyjście
13	+5V	Wyjście
14	Uziemienie do ramy	-

Tryb RFID aktywny.

Nr styku	Sygnal	We/wy
1	Koniec etykiety + koniec taśmy	Wyjście
2	Masa	-
3	Błąd tagu RFID	Wyjście
4	Błąd maszyny/RFID	Wyjście
5	Rozpoczęcie drukowania (PRIN)	Wejście
6	Drukowanie zakończone (PREND)	Wyjście
7	Reprint (PRIN2)	Wejście
8	Zewnętrzne zasilanie	Wejście
9	Online/Offline	Wyjście
10	Bliski koniec taśmy	Wyjście
11	n.d.	-
12	+24V	Wyjście
13	+5V	Wyjście
14	Uziemienie do ramy	-

Gdy tryb RFID jest wyłączony stosowana jest specyfikacja standardowa. Funkcje wyróżnione zacięciem stosowane są gdy tryb RFID jest aktywny.

7.5.4 Wskazówki dotyczące drukowania RFID

Zalecane strefy bez nadruku

Niewskazane jest drukowanie kodów kreskowych lub znaków bezpośrednio na chipie RFID. Nierówna powierzchnia wpłynie negatywnie na jakość wydruku.

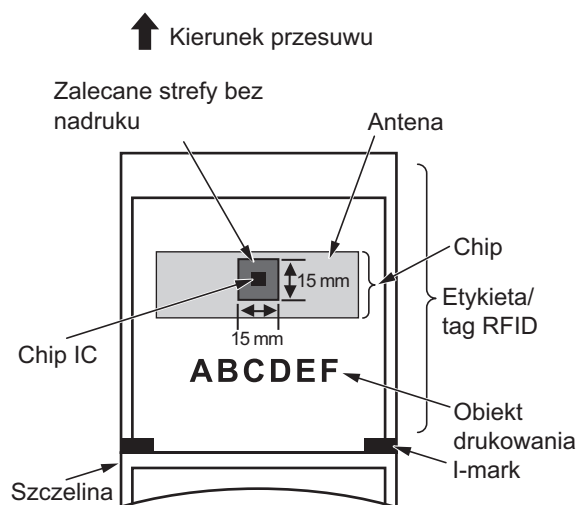

7.6 Dane techniczne drukarki

Dane techniczne mogą ulec zmianie bez powiadomienia.

7.6.1 Sprzęt

Model	CL4NX	CL6NX
Wymiary i masa		
Szerokość	271 mm (10,67")	338 mm (13,31")
Wysokość	321 mm (12,64")	321 mm (12,64")
Głębokość	457 mm (18,00")	457 mm (18,00")
Ciężar	Okolo 15,1 kg (33,28 funta)	Okolo 20,3 kg (44,75 funta)
Zasilanie		
Napięcie wejściowe	100–240 V ±10% prądu zmiennego	
Częstotliwość	50 - 60 Hz	
Pobór mocy	W szczycie: 180 W / 190 VA (pokrycie nadrukiem 30%) Tryb czuwania: 19,5 W / 40 VA Stabilizowanie napięcia wejściowego: 230 V / 50 Hz prądu zmiennego	W szczycie: 240 W / 308 VA (pokrycie nadrukiem 30%) Tryb czuwania: 23 W / 63 VA Stabilizowanie napięcia wejściowego: 230 V / 50 Hz prądu zmiennego
Przetwarzanie danych		
Procesor	CPU1: 800 MHz, 32-bitowy CPU2: 800 MHz, 32-bitowy	
Flash ROM	CPU1: 2 GB, CPU2: 4 MB	
SDRAM	CPU1: 256 MB, CPU2: 64 MB	
Bufor odbioru	Maks.: 2,95 MB Bliski zapelnienia: 2 MB	
Obsługa		
LCD	Kolorowy TFT o przekątnej 3,5 cala (88,9 mm)	
Kontrolka	STATUS: Niebieska/czerwona	
Warunki otoczenia (bez nośnika i taśmy)		
Temperatura robocza	Tryb ciągły/obcinarki/odrywania: 0–40°C (32–104°F) Tryb dyspensera/bez podkładu: 5–35°C (41–95°F)	
Temperatura przechowywania	-20–60°C (-4–140°F)	
Wilgotność względna robocza	Tryb ciągły/dyspensera/obcinarki/odrywania: 30–80% wilgotności względnej (bez kondensacji) Tryb bez podkładu: 30 do 75% wilg. wzgl. (bez kondensacji)	30–80% wilgotności względnej (bez kondensacji)
Wilgotność względna przechowywania	30–90% wilgotności względnej (bez kondensacji)	

Model	CL4NX	CL6NX
Wydruk		
Metoda wydruku	Termiczna lub termotransferowa	
Prędkość wydruku	203 dpi: 2 do 10 cali/s (50,8 do 254 mm/s) 305 dpi: 2 do 8 cali/s (50,8 do 203,2 mm/s) 609 dpi: 2 do 6 cali/s (50,8 do 152 mm/s) Tryb bez podkładu: 2 do 6 cali/s (50,8 do 152 mm/s)	203 dpi: 2 do 10 cali/s (50,8 do 254 mm/s) 305 dpi: 2 do 8 cali/s (50,8 do 203,2 mm/s)
Rozdzielczość	203 dpi (8 pkt/mm) 305 dpi (12 pkt/mm) 609 dpi (24 pkt/mm)	203 dpi (8 pkt/mm) 305 dpi (12 pkt/mm)
Obszar bez nadruku	Kierunek wzdłuż (nie licząc podkładu) Góra: 1,5 mm (0,06"), dół: 1,5 mm (0,06") Kierunek wszerz (nie licząc podkładu) Lewo: 1,5 mm (0,06"), prawo: 1,5 mm (0,06")	
Obszar do nadruku	203 dpi: 2500 mm (98,42") długości x 104 mm (4,09") szerokości 305 dpi: 1500 mm (59,05") długości x 104 mm (4,09") szerokości 609 dpi: 400 mm (15,75") długości x 104 mm (4,09") szerokości	203 dpi: 2500 mm (98,42") długości x 152 mm (5,98") szerokości 305 dpi: 1500 mm (59,05") długości x 165,3 mm (6,50") szerokości * Gdy pozycja podstawowa głowicy ustawiona jest na justowanie do lewej: maksymalna szerokość wydruku 167,5 mm (6,59").
Położenie końca drukowania	203 dpi: od 1 do 20000 punktów 305 dpi: od 1 do 18000 punktów 609 dpi: od 1 do 9600 punktów	203 dpi: od 1 do 20000 punktów 305 dpi: od 1 do 18000 punktów
Intensywność druku	Poziom intensywności: 1–10 Zakres intensywności: A	
Czujniki		
I-mark (czujnik odblaskowy)	Pozycja i czułość: możliwość regulacji	
Szczelina (czujnik przepuszczalności)	Pozycja i czułość: możliwość regulacji	
Otwarcie głowicy	Stałe	
Czujnik końca etykiety	Wykrywanie za pomocą czujnika przerw lub czujnika I-mark	
Koniec taśmy/ Bliski koniec taśmy	Stałe	
Dyspenser	Stałe * Jeżeli zamontowany jest zestaw do etykiet bezpodkładowych lub dyspenser.	Stałe * Jeżeli zamontowany jest dyspenser.
Obcinarka	Stałe * Gdy zamontowana jest obcinarka lub zestaw do etykiet bezpodkładowych.	Stałe * Jeżeli zamontowana jest obcinarka.

7.6.2 Taśma i nośnik

Model	CL4NX	CL6NX
Taśma (zakładać tylko oryginalne taśmy SATO.)		
Wielkość	Długość: maks. 600 m (1968,5 stóp) Szerokość: Od 39,5 mm do 128 mm (1,55" do 5,04") * Maksymalna długość zależy od typu taśmy. * Taśma musi być szersza niż nośnik.	Długość: maks. 600 m (1968,5 stóp) Szerokość: Od 39,5 mm do 177 mm (1,55" do 6,98") * Maksymalna długość zależy od typu taśmy. * Taśma musi być szersza niż nośnik.
Kierunek nawijania	Dwa kierunki prowadzenia	
Metoda nawijania	Bez rdzenia	
Nośnik (wkładać tylko oryginalne nośniki SATO.)		
Typ	Rolka nośnika (dwa kierunki nawijania), nośniki ze stosu	
Wielkość		
Ciągły		
Długość	203 dpi: 6–2497 mm (0,24–98,30") 305 dpi: 6–1497 mm (0,24–58,94") 609 dpi: 6–397 mm (0,24–15,63") Tryb RFID: 13 do 240 mm (0,51" do 9,45")	203 dpi: 16–2497 mm (0,63–98,30") 305 dpi: 16–1497 mm (0,63–58,94")
(Z podkładem)	203 dpi: 9–2500 mm (0,35–98,42") 305 dpi: 9–1500 mm (0,35–59,05") 609 dpi: 9–400 mm (0,35–15,75") Tryb RFID: 16 do 240 mm (0,63" do 9,45")	203 dpi: 19–2500 mm (0,35–98,42") 305 dpi: 19–1500 mm (0,35–59,05")
Szerokość (Z podkładem)	22–128 mm (0,87–5,04") 25–131 mm (0,98–5,16")	47 do 177 mm (1,85" do 6,96") 50 do 180 mm (1,97" do 7,01")
Odrywanie/obcinarka		
Długość	203 dpi: 17–2497 mm (0,67–98,30") 305 dpi: 17–1497 mm (0,67–58,94") 609 dpi: 17–397 mm (0,67–15,63") Tryb RFID: 17 do 240 mm (0,67" do 9,45")	203 dpi: 16–2497 mm (0,63–98,30") 305 dpi: 16–1497 mm (0,63–58,94")
(Z podkładem)	203 dpi: 20–2500 mm (0,79–98,42") 305 dpi: 20–1500 mm (0,79–59,05") 609 dpi: 20–400 mm (0,79–15,75") Tryb RFID: 20 do 240 mm (0,79" do 9,45")	203 dpi: 19–2500 mm (0,35–98,42") 305 dpi: 19–1500 mm (0,35–59,05")
Szerokość (Z podkładem)	22–128 mm (0,87–5,04") 25–131 mm (0,98–5,16")	47 do 177 mm (1,85" do 6,96") 50 do 180 mm (1,97" do 7,01")

Model	CL4NX	CL6NX
Nośnik (wkładać tylko oryginalne nośniki SATO.)		
Wielkość		
Dyspenser z nawijakiem podkładu		
Długość	203/305/609 dpi: 27 do 397 mm (1,06" do 15,63") Tryb RFID: 27 do 240 mm (1,06" do 9,45")	203/305 dpi: 27 do 397 mm (1,06" do 15,63")
(Z podkładem)	203/305/609 dpi: 30 do 400 mm (1,18" do 15,75") Tryb RFID: 30 do 240 mm (1,18" do 9,45")	203/305 dpi: 30 do 400 mm (1,18" do 15,75")
Szerokość (Z podkładem)	22–128 mm (0,87–5,04") 25–131 mm (0,98–5,16")	47 do 177 mm (1,85" do 6,97") 50 do 180 mm (1,97" do 7,01")
Średnica nawijania podkładu	Maks. 120 mm (4,72")	
Zestaw do etykiet bezpodkładowych		
Długość	30–120 mm (1,18–4,72")	—
Szerokość	32–128 mm (1,26–5,04")	—
Średnica rolki (Rolka nośnika)	Maks. 220 mm (8,66") Jeśli używany jest dyspenser z nawijakiem podkładu: maks. 220 mm (8,66")	
Średnica rdzenia (Rolka nośnika)	76 mm, 101 mm (3", 4") Jeśli używany jest dyspenser z nawijakiem podkładu: 76 mm (3") * Do grubego papieru (ponad 150 µm), nośników innych niż samoprzylepne oraz tagów/etykiet RFID (tylko CL4NX) lepszy jest rdzeń 4".	
Wysokość (Nośnik ze składanki)	Maks. 200 mm (7,87") * Gdy skonfigurowana jest taka sama wysokość drukarki i nośnika.	
Grubość	0,06–0,268 mm (0,0024–0,011")	

7.6.3 Interfejs

Model		CL4NX	CL6NX
Interfejs			
Standardowy	Wbudowany	Interfejs USB (typ B) Interfejs LAN Interfejs Bluetooth Interfejs USB (typ A) x 2	
	Płyta rozszerzeń	Interfejs RS-232C Interfejs IEEE1284 Interfejs zewnętrznego sygnału (EXT)	
Płyta opcji		Interfejs bezprzewodowej sieci LAN	
RFID	UHF (920 MHz)	ISO/IEC 18000-6 Typ C Gen2	
	HF (13,56 MHz)	ISO/IEC 15693 (ICODE SLI/SLIX, Tag-it, my-d) ISO/IEC 14443 Typ A (MIFARE Ultralight)	

7.6.4 Wbudowane funkcje

Model		CL4NX	CL6NX
Funkcje			
Wbudowane funkcje		Zwrot stanu Grafika Numer kolejny Nakładka formularza Modyfikacja znaku Negatyw Linijka Zrzut listy Rejestrowanie formatu Czcionka konturowa Modyfikacja konturu Przełączanie Zero Slash Wideoinstrukcje	
Samodiagnostyka		Kontrola złamanego elementu głowicy Wykrywanie otwarcia głowicy Wykrywanie końca papieru Wykrywanie końca taśmy Wykrywanie bliskiego końca taśmy Wykrywanie niezablokowania rdzenia taśmy Wydruk próbny Kontrola otwarcia obcinarki (jeśli zamontowana jest obcinarka) Wykrywanie etykiet podczas dozowania (jeśli zamontowany jest dispenser)	

Model	CL4NX	CL6NX
Funkcje regulacji	Intensywność druku Pozycja wydruku Pozycja zatrzymania nośnika Brzęczyk Jasność LCD	

7.6.5 Języki drukarki

Model	CL4NX	CL6NX
Języki drukarki		
	SBPL (obejmuje obsługę XML) SZPL SDPL SIPL STCL	

7.6.6 Czcionki/symbole/kody kreskowe

Model	CL4NX	CL6NX
Czcionki		
Czcionki bitmapowe		
U	9 pkt wysokości x 5 pkt szerokości	
S	15 pkt wysokości x 8 pkt szerokości	
M	20 pkt wysokości x 13 pkt szerokości	
WB	30 pkt wysokości x 18 pkt szerokości	
WL	52 pkt wysokości x 28 pkt szerokości	
XU	9 pkt wysokości x 5 pkt szerokości	
XS	17 pkt wysokości x 17 pkt szerokości	
XM	24 pkt wysokości x 24 pkt szerokości	
XB	48 pkt wysokości x 48 pkt szerokości	
XL	48 pkt wysokości x 48 pkt szerokości	
X20	9 pkt wysokości x 5 pkt szerokości	
X21	17 pkt wysokości x 17 pkt szerokości	
X22	24 pkt wysokości x 24 pkt szerokości	
X23	48 pkt wysokości x 48 pkt szerokości	
X24	48 pkt wysokości x 48 pkt szerokości	
OCR-A	203 dpi: 22 pkt wysokości x 15 pkt szerokości 305 dpi: 33 pkt wysokości x 22 pkt szerokości 609 dpi: 66 pkt wysokości x 44 pkt szerokości	203 dpi: 22 pkt wysokości x 15 pkt szerokości 305 dpi: 33 pkt wysokości x 22 pkt szerokości
OCR-B	203 dpi: 24 pkt wysokości x 20 pkt szerokości 305 dpi: 36 pkt wysokości x 30 pkt szerokości 609 dpi: 72 pkt wysokości x 60 pkt szerokości	203 dpi: 24 pkt wysokości x 20 pkt szerokości 305 dpi: 36 pkt wysokości x 30 pkt szerokości
Czcionki kanji JIS208 (Mincho/Gothic)	16 pkt wysokości x 16 pkt szerokości 24 pkt wysokości x 24 pkt szerokości 22 pkt wysokości x 22 pkt szerokości 32 pkt wysokości x 32 pkt szerokości 40 pkt wysokości x 40 pkt szerokości	
Czcionki kanji JIS0213 (Gothic)	16 pkt wysokości x 16 pkt szerokości 24 pkt wysokości x 24 pkt szerokości 22 pkt wysokości x 22 pkt szerokości 32 pkt wysokości x 32 pkt szerokości 40 pkt wysokości x 40 pkt szerokości	
Zgodne czcionki kanji (Mincho)	16 pkt wysokości x 16 pkt szerokości 24 pkt wysokości x 24 pkt szerokości	
Znaki alfabetu chińskiego uproszczonego	16 pkt wysokości x 16 pkt szerokości 24 pkt wysokości x 24 pkt szerokości	

Model	CL4NX	CL6NX
Czcionki		
Czcionki bitmapowe		
Znaki alfabetu chińskiego tradycyjnego	16 pkt wysokości x 16 pkt szerokości 24 pkt wysokości x 24 pkt szerokości	
Czcionki koreańskie	16 pkt wysokości x 16 pkt szerokości 24 pkt wysokości x 24 pkt szerokości	
Czcionki skalowalne		
Czcionka rasteryzowana	SATO CG Sleek SATO CG Stream SATO 0 SATO Alpha Bold Condensed SATO Beta Bold Italic SATO Folio Bold SATO Futura Medium Condensed SATO Gamma SATO OCR-A SATO OCR-B SATO Sans SATO Serif SATO Vica SATO Hebe Sans SATO Hebe Sans Arabic SATO Hebe Sans Thai SATO Hebe Sans Hebrew SATO Hebe Sans Hindi SATO Gothic Traditional Chinese SATO Gothic Japanese SATO Gothic Simplified Chinese SATO Gothic Korean SATO Silver Serif SATO Mincho Traditional Chinese SATO Mincho Japanese SATO Mincho Simplified Chinese SATO Mincho Korean SATO Roman Arabic SATO Symbol Set SATO WingBats	
Czcionki konturowe	Czcionka Helvetica konturowa	
	Czcionki konturowe kanji JIS208	

Model	CL4NX	CL6NX
Kody kreskowe		
Kody kreskowe 1D	UPC-A/UPC-E JAN/EAN-13/8 CODE39, CODE93, CODE128 GS1-128(UCC/EAN128) CODABAR(NW-7) ITF Przemysłowe 2 z 5 Matryca 2 z 5 MSI Kod kreskowy klienta POSTNET Dodatkowy kod UPC USPS BOOKLAND GS1 DataBar Omnidirectional GS1 DataBar Truncated GS1 DataBar Stacked GS1 DataBar Stacked Omnidirectional GS1 DataBar Limited GS1 DataBar Expanded GS1 DataBar Expanded Stacked	
Kody 2D	Kod QR Kod Micro QR PDF417 Micro PDF Kod Maxi GS1 Data Matrix Data Matrix (ECC200) Aztec Code	
Symbole złożone	EAN-13 Composite (CC-A/CC-B) EAN-8 Composite (CC-A/CC-B) UPC-A Composite (CC-A/CC-B) UPC-E Composite (CC-A/CC-B) GS1 DataBar Composite (CC-A/CC-B) GS1 DataBar Truncated Composite (CC-A/CC-B) GS1 DataBar Stacked Composite (CC-A/CC-B) GS1 DataBar Expanded Stacked Composite (CC-A/CC-B) GS1 DataBar Expanded Composite (CC-A/CC-B) GS1 DataBar Stacked Omnidirectional Composite (CC-A/CC-B) GS1 DataBar Limited Composite (CC-A/CC-B) GS1-128 Composite (CC-A/CC-B/CC-C)	

7.6.7 Opcje

Model	CL4NX	CL6NX
Opcje		
	1) Obcinarka 2) Dyspenser (z wewnętrznym nawijakiem podkładu) 3) Zestaw do etykiet bezpodkładowych 4) Zestaw karty bezprzewodowej sieci LAN 5) Zestaw zegara RTC (kalendarza) 6) Zestaw RFID UHF 7) Zestaw RFID HF	1) Obcinarka 2) Prosty zestaw dyspensera 3) Dyspenser (z wewnętrznym nawijakiem podkładu) 4) Zestaw karty bezprzewodowej sieci LAN 5) Zestaw zegara RTC (kalendarza)

7.6.8 Akcesoria

Model	CL4NX	CL6NX
Akcesoria		
	1) Przewód zasilania 2) Dokumentacja (skrócona instrukcja obsługi, broszura globalnego programu gwarancyjnego itp.)	

7.6.9 Normy

Model	CL4NX	CL6NX
Normy		
Normy bezpieczeństwa	UL 60950-1 CSA C22.2 No.60950-1 EN60950-1 CCC KC RCM IRAM BIS EAC	UL 60950-1 CSA C22.2 No.60950-1 EN60950-1 CCC KC RCM IRAM BIS
Normy EMC	FCC-B, FCC-C ICES-003, IC EN55022 klasa A, EN55024, R&TTE CCC, SRRC KC IDA SIRIM PTQC NTC DGPT RCM IRAM, CNC ANATEL WPC	
Normy środowiskowe RoHS	Dyrektywa RoHS nakłada limity zawartości sześciu wyszczególnionych poniżej substancji niebezpiecznych. Sześciowartościowy chrom.maks. 0,1% Ołów i związki ołowiumaks. 0,1% Rtęć i związki rtęcimaks. 0,1% Kadm i związki kadmumaks. 0,01% Polibromobifenyle (PBB).maks. 0,1% Polibromodifenyloetery (PBDE)maks. 0,1%	
Oszczędzanie energii	Międzynarodowy program ENERGY STAR wer. 2.0	

7.7 Parametry interfejsów

Interfejsy komunikacji z komputerem sterującym obsługiwane przez tę drukarkę wymienione są poniżej: Do wyboru różnych ustawień interfejsu służy opcja **Interface** w menu **Settings**.

- USB (USB typ B)
- LAN Ethernet
- Bluetooth
- RS-232C (gniazdo DB 9-stykowe)
- IEEE1284 (Amphenol 36-stykowe)
- Sygnał zewnętrzny (EXT) (Amphenol 14-stykowe)
- Bezprzewodowa sieć LAN

OSTROŻNIE

Kabli interfejsu nie należy podłączać ani odłączać (w tym za pomocą rozdzielacza), gdy do drukarki lub komputera sterującego podłączone jest zasilanie. Mogłoby to spowodować niepodlegające gwarancji uszkodzenie obwodów interfejsu w drukarce lub komputerze sterującym.

Uwaga

- Bezprzewodowa sieć LAN jest interfejsem opcjonalnym.
 - Nie można równocześnie używać interfejsu bezprzewodowej sieci LAN i interfejsu sieci LAN.
-

7.7.1 Interfejs USB

Ten interfejs spełnia wymagania normy USB2.0.

Działa on tylko wtedy, gdy na komputerze zainstalowany jest sterownik USB.

Podstawowe parametry	
Złącze	Złącze USB typu B
Protokół	Status4, Status5
Zasilanie	Zasilanie z magistrali poprzez kabel
Pobór mocy	+5 V przy 80 mA

Przypisanie styków	
Nr styku	Opis
1	VBus
2	-Dane
3	+Dane
4	GND

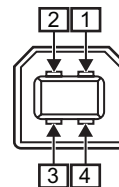

Parametry kabla	
Złącze kabla	Złącze USB typu B
Długość kabla	5 m (16,4 stopy) lub mniej

7.7.2 Interfejs sieci Ethernet LAN

Podstawowe parametry	
Złącze	Gniazdo RJ-45
Zasilanie	Zasilanie z drukarki
Protokół	Status3 Status4 Status5
Adres IP	IPv4 IPv6
Maska podsieci	IPv4 IPv6
Adres bramy	IPv4 IPv6

Parametry kabla	
Kabel	10BASE-T/100BASE-TX kategorii 5
Długość kabla	100 m (328 stóp) lub mniej

Wymagania dotyczące oprogramowania	
Obsługiwany protokół	TCP/IP
Warstwa sieci	IP, ICMP
Warstwa sesji	TCP
Warstwa aplikacji	LPD, FTP, DHCP, HTTPS, SNMP, NTP

7.7.3 Interfejs Bluetooth

Ten interfejs spełnia wymagania normy Bluetooth3.0+EDR.

Podstawowe parametry	
Poziom sygnału	Class 2
Zasięg komunikacji	10 m (32,8 stopy)
Profil	Profil portu szeregowego
Poziom zabezpieczeń	Brak, poziom 2, 2-1, 2-2, poziom 3, poziom 4
Kod PIN	Od 1 do 16 znaków kodu ASCII (20H, 21H, od 23H do 7EH)
Maksymalny czas bezczynności (Warstwa LMP)	60 s

7.7.4 Interfejs RS-232C

Ten interfejs spełnia wymagania normy RS-232C.

Podstawowe parametry	
Asynchroniczny ASCII	Komunikacja półduplexowa Komunikacja dwukierunkowa
Prędkość transmisji danych	2400, 4800, 9600, 19200, 38400, 57600, 115200 b/s
Format transmisji	Start, b1, b2, b3, b4, b5, b6, b7, b8, Stop b8 jest pomijane, jeśli używana jest transmisja 7-bitowa z orientacją.
Długość danych	7 lub 8 bitów (do wyboru)
Bit stopu	1 lub 2 bity (do wyboru)
Bit parzystości	ODD, EVEN, NONE (do wyboru)
Używane kody	Kody znaków ASCII: 7 bitów, grafika: 8 bity
Kody sterowania	STX (02H), ETX (03H), ACK (06H), NAK (15H)
Złącze	Gniazdo DB-9 lub równoważne
Poziomy sygnał	Wysoki = od +5 do +12 V, niski = od -5 do -12 V
Protokół	Ready/Busy, XON/XOFF, Status3, Status4, Status5

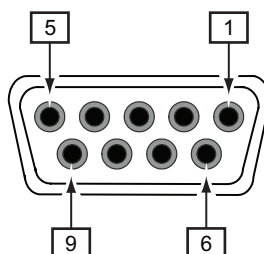

Przypisanie styków złącza		
Nr styku	We/wy	Opis
1	-	Wykrywanie nośnika danych
2	Wejście	Odbiór danych
3	Wyjście	Nadawanie danych
4	Wyjście	Gotowy terminal danych
5	Odniesienie	Uziemienie sygnału
6	Wejście	Gotowy zestaw danych
7	Wyjście	Żądanie wysłania
8	Wejście	Zezwolenie na wysłanie
9	-	Niepodłączony

Parametry kabla	
Złącze kabla	Wtyk DB-9 lub równoważny
Długość kabla	5 m (16,4 stopy) lub mniej

Uwaga

- Jeśli używane jest sterowanie READY/BUSY, zasilanie drukarki musi być włączone w momencie wysyłania danych z komputera sterującego.
 - W przypadku protokołów komunikacyjnych, takich jak XON/XOFF, STATUS3, STATUS4 lub STATUS5, odbiór większej ilości danych niż wynosi wielkość bufora odbioru (2,95 MB) będzie skutkowało wystąpieniem błędu pełnego bufora odbioru. Należy wysłać mniej danych niż 2,95 MB, monitorując stan drukarki.
 - Błąd parzystości wykrywany jest wtedy, gdy wystąpi po odbiorze ESC+A.
-

7.7.5 Interfejs IEEE1284

Ten interfejs spełnia wymagania normy IEEE1284.

Podstawowe parametry	
Złącze	Gniazdo Amphenol 36-stykowe
Poziomy sygnał	Wysoki poziom: od +2,4 do +5,0 V Niski poziom: od +0,0 do +0,4 V
Tryb odbioru	Bufor na jeden element, bufor na wiele elementów

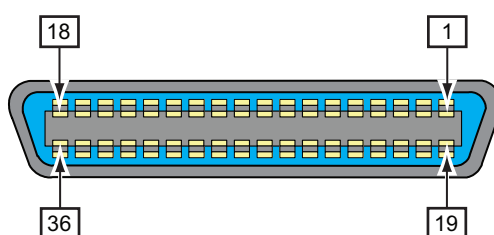

Przypisanie styków złącza		
Nr styku	We/wy	Opis
1	Wejście	STROBE
2–9	Wejście	DATA 1 – DATA 8 DATA1: LSB DATA8: MSB
10	Wyjście	ACK
11	Wyjście	BUSY
12	Wyjście	PAPER EMPTY/PAPER ERROR
13	Wyjście	SELECT
14	Wyjście	AUTO FEED
15	-	Nie używany
16	-	Uziemienie LOGIC
17	-	Uziemienie do ramy
18		+5 V
19	-	STROBE RETURN
20-27	-	DATA 1 – DATA 8 RETURN
28	-	ACK RETURN
29	-	BUSY RETURN
30	-	PAPER EMPTY RETURN
31	Wejście	INITIALIZE

Przypisanie styków złącza		
32	Wyjście	FAULT
33-35	-	Nie używany
36	Wejście	SELECT INPUT

Parametry kabla	
Złącze kabla	Wtyk Amphenol 36-stykowy
Długość kabla	1,5 m (5 stóp) lub mniej

7.7.6 Interfejs zewnętrznego sygnału (EXT)

Ten interfejs przeznaczony jest do podłączania innych urządzeń zewnętrznych do drukarki.

Podstawowe parametry	
Złącze	Gniazdo Centronics typu IDC 14-stykowe
Poziomy sygnał	Wysoki poziom: od +4,2 do +5,0 V Niski poziom: od +0,0 do +0,7 V

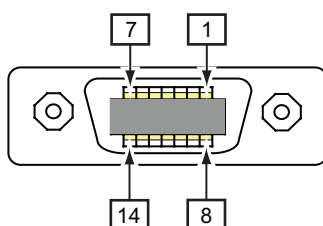

Przypisanie styków złącza		
Nr styku	We/wy	Opis
1	Wyjście	Koniec papieru: Wykrycie końca papieru generuje niski sygnał.
2	-	GND: Sygnał odniesienia uziemienia
3	Wyjście	Koniec taśmy: Wykrycie końca taśmy generuje niski sygnał.
4	Wyjście	Błąd maszyny: Wykrycie błędu, jak np. błąd otwarcia głowicy, generuje niski sygnał.
5	Wejście	Sygnał rozpoczęcia drukowania (PRIN): Wykrycie niskiego sygnału powoduje drukowanie na jednym nośniku.
6	Wyjście	Sygnał końca drukowania/zakończenia drukowania (PREND): Zakończenie drukowania na nośniku generuje sygnał wyjściowy.
7	Wejście	Sygnał reprint (PRIN2): Wykrycie sygnału niskiego stanu powoduje drukowanie ponownie tej samej zawartości.
8	Wejście	Zewnętrzne zasilanie: 5 V
9	Wyjście	Offline: Gdy drukarka znajduje się w trybie offline, generowany jest sygnał stanu niskiego.
10	Wyjście	Bliski koniec taśmy: Wykrycie bliskiego końca taśmy generuje wysoki sygnał.
11	-	-
12	-	+24 V \pm 10%
13	-	Vcc +5 V
14	-	-

Przypisanie styków złącza		
*	Wyjście	Sygnal oczekiwania zakończenia dozowania: Zakończenie dozowania generuje sygnał niskiego stanu. Numer styku, przez który wysyłane są sygnały wyjściowe, można ustawić za pomocą opcji Settings > Interface > External I/O > Signals > Wyjścia .

Uwaga

- Istnieje możliwość ustawienia rodzaju zewnętrznego sygnału (EXT) (od TYPE1 do TYPE4) na sygnał wyjściowy drukowanie zakończone na styku nr 6. Szczegółowe informacje zawiera opis ekranu **Tryb EXT** w menu **Interface > External I/O > Signals**.
 - Numer styku, przez który wysyłane są sygnały wyjściowe i wejściowe, można ustawić w menu **Settings > Interface > External I/O > Signals > Wejścia i Wyjścia**.
 - Sygnał drukowanie zakończone na styku nr 6 nie jest generowany, jeżeli w poleceniu określającym liczbę cięć w czasie pracy obcinarki, jako liczbę cięć ustawiono 0.
-

Tabela synchronizacji sygnału wejściowego EXT

Element	Przebieg falowy sygnału wejściowego
Rozpoczęcie drukowania	<p style="text-align: right;">Wydrukowana 1 sztuka</p> <p>Rozpoczęcie drukowania (PRIN) Reprint (PRIN2)</p> <p>Wydruk</p> <p>Koniec drukowania (Drukowanie zakończone) TYP 1 TYP 2 TYP 3 TYP 4</p> <p style="text-align: right;">20 ms</p>
Reprint (bez sygnału rozpoczęcia drukowania)	<p style="text-align: right;">Wydrukowana 1 sztuka</p> <p>Rozpoczęcie drukowania (PRIN) Reprint (PRIN2)</p> <p>Wydruk</p> <p>Koniec drukowania (Drukowanie zakończone) TYP 1 TYP 2 TYP 3 TYP 4</p> <p style="text-align: right;">20 ms</p>
Reprint (na sygnał rozpoczęcia drukowania)	<p style="text-align: right;">Wydrukowana 1 sztuka</p> <p>Rozpoczęcie drukowania (PRIN) Reprint (PRIN2)</p> <p>Wydruk</p> <p>Koniec drukowania (Drukowanie zakończone) TYP 1 TYP 2 TYP 3 TYP 4</p> <p style="text-align: right;">Więcej niż 10 ms</p> <p style="text-align: right;">20 ms</p>

Objaśnienie uzupełniające

- Sygnał rozpoczęcia drukowania (PRIN) należy utrzymywać na stanie „Niskim”, dopóki nie zostanie wygenerowany sygnał końca drukowania (drukowanie zakończone). Tabela synchronizacji **Utrzymywanie sygnału rozpoczęcia drukowania (PRIN)** znajduje się poniżej.
- Wyjściowy sygnał reprint (PRIN2) musi być utrzymywany dłużej niż przez 10 ms. Gdy sygnał wyjściowy utrzymywany jest krócej niż przez 10 ms i sygnał reprint nie zostanie potwierdzony, drukarka nie wykona ponownego drukowania.

Utrzymywanie sygnału rozpoczęcia drukowania (PRIN)

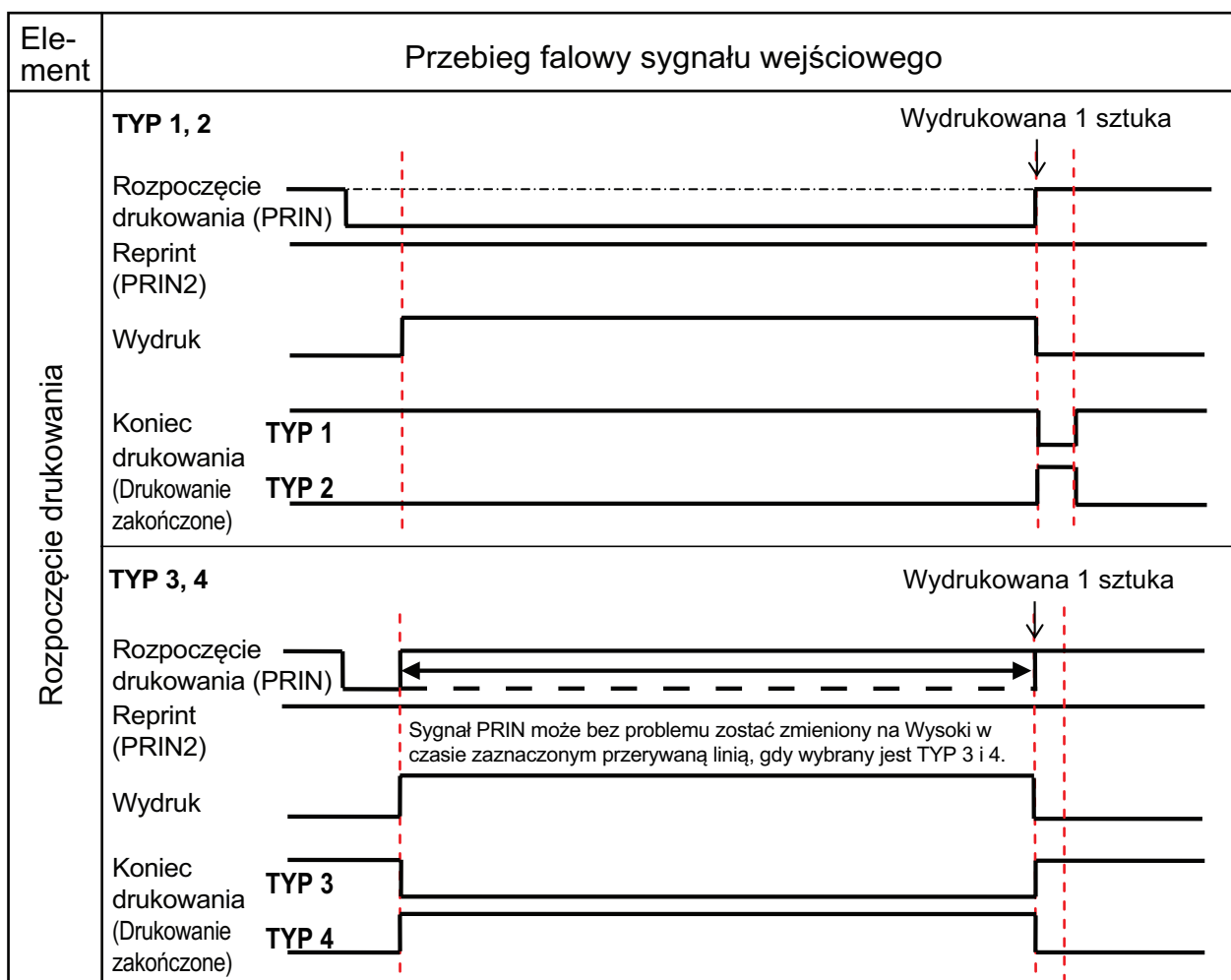

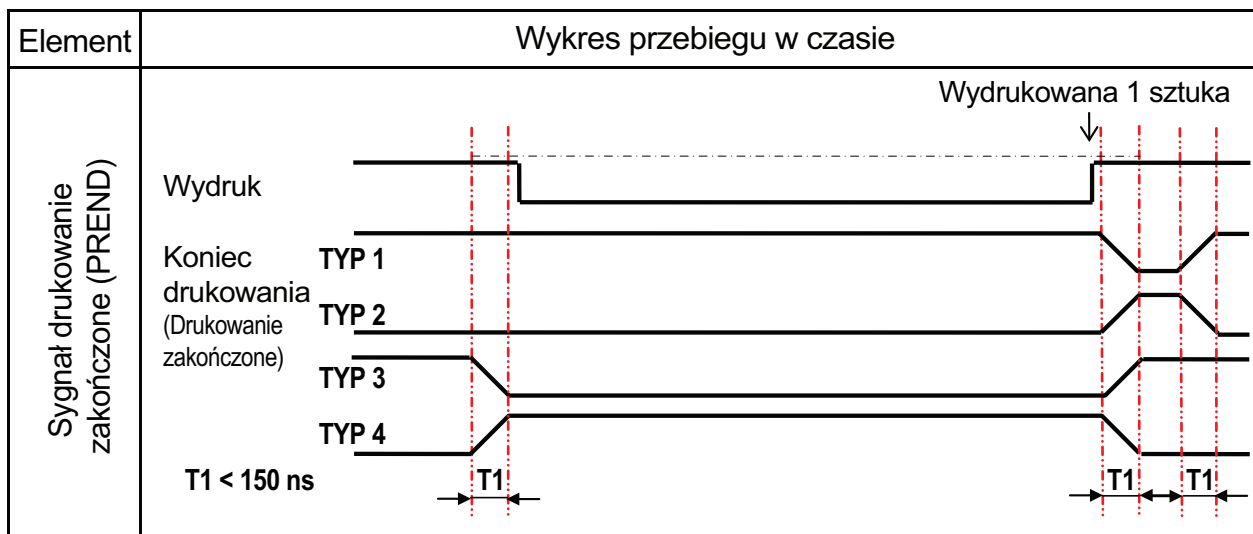

Czas narastania lub opadania ($T1$) sygnału drukowanie zakończone wynosi mniej niż 150 ns. Czas ten musi być uwzględniony, jeśli sygnał wysyłany jest z podłączonych urządzeń.

- Gdy sygnały rozpoczęcia drukowania i reprint generowane są równocześnie, włączany jest sygnał rozpoczęcia drukowania i drukarka nie wykonuje ponownego drukowania.
- Sygnał reprint ma znaczenie tylko od momentu zakończenia operacji drukowania ($QTY=0$) do odbioru następných wydruku. Poza tym okresem drukarka nie wykonuje ponownego drukowania.

Tabela synchronizacji sygnału wyjściowego EXT

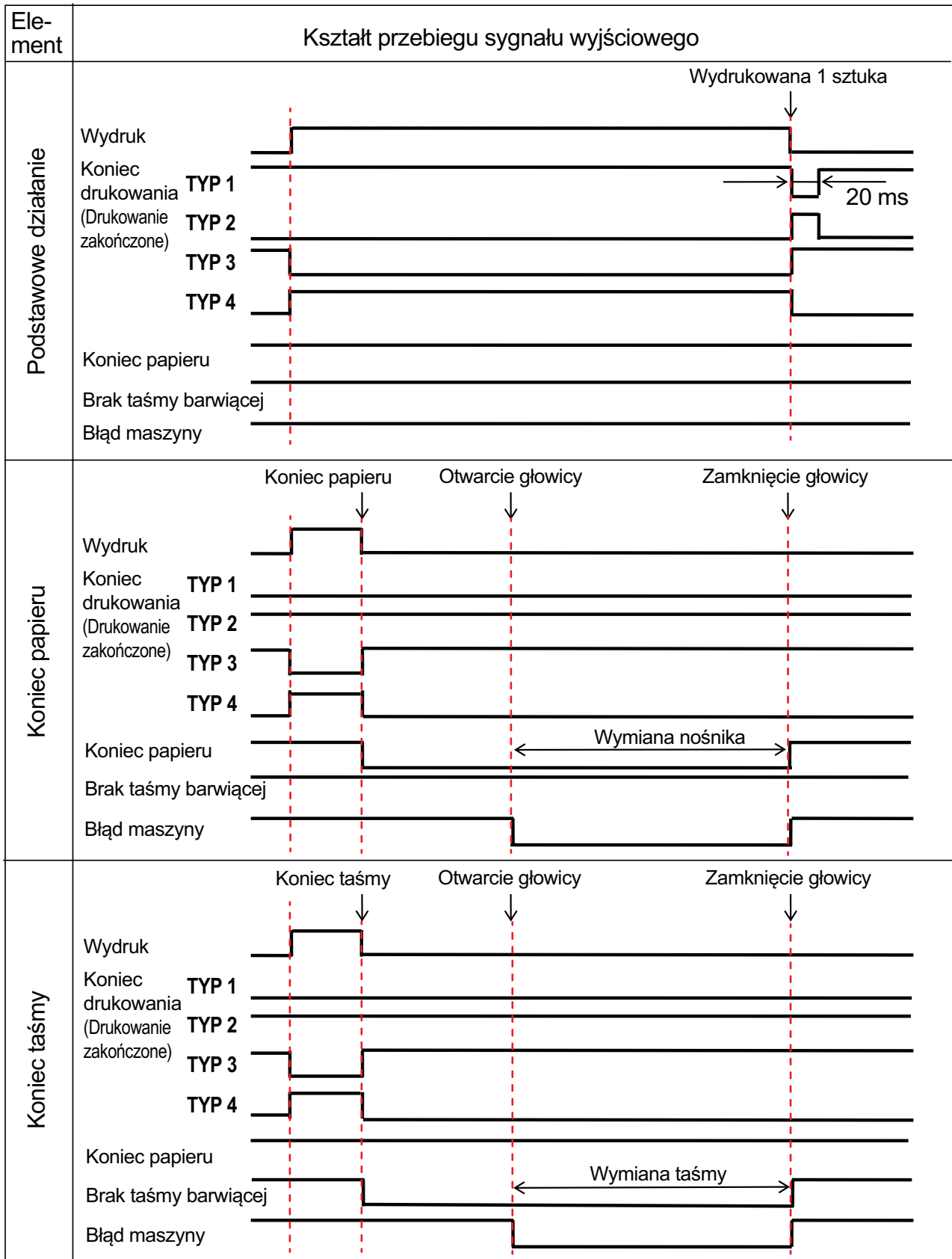



Tabela synchronizacji (sygnał oczekiwania na zakończenie dozowania)



7.7.7 Interfejs bezprzewodowej sieci LAN

Ten interfejs spełnia wymagania normy IEEE802.11a/b/g/n.

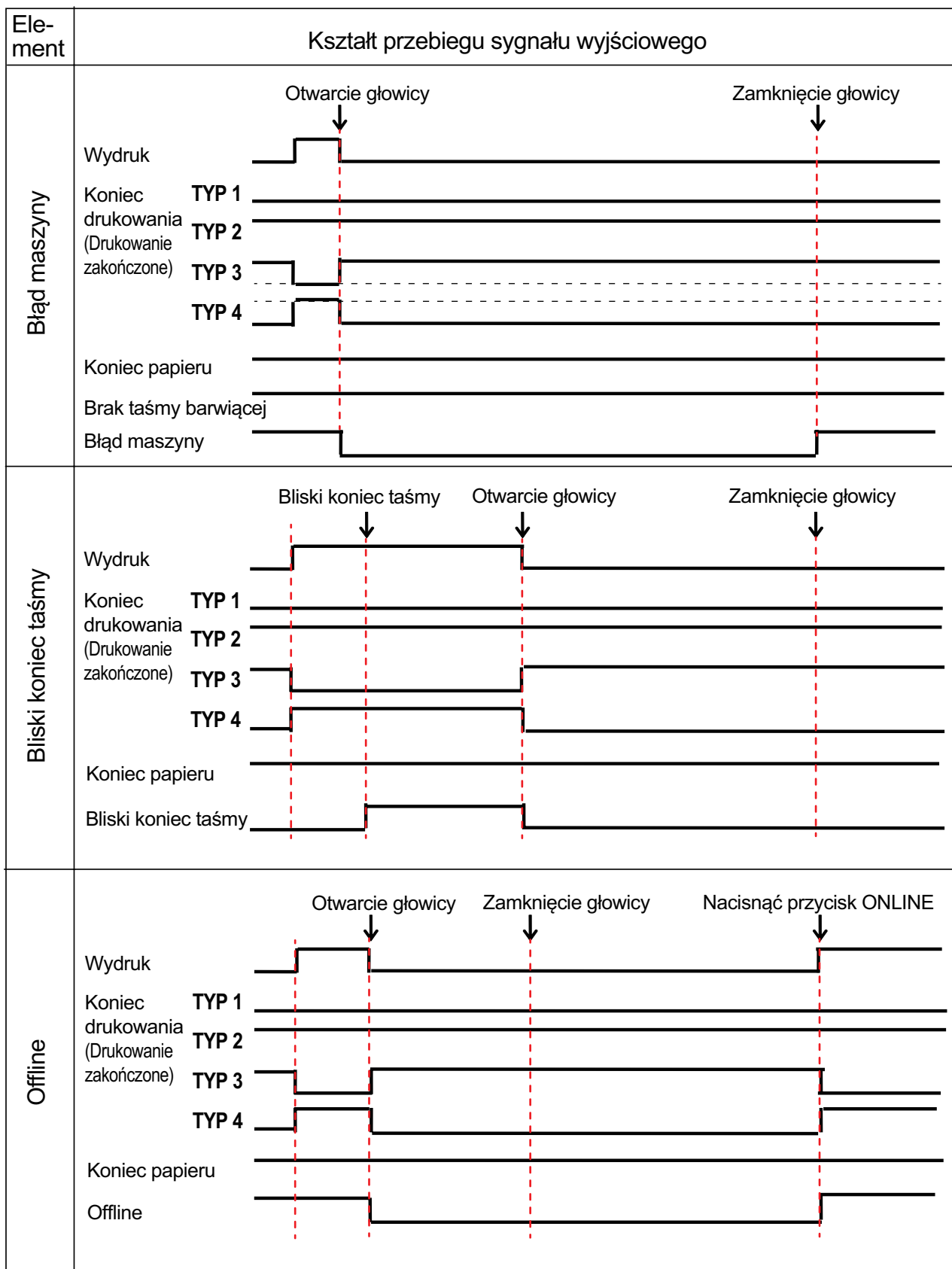
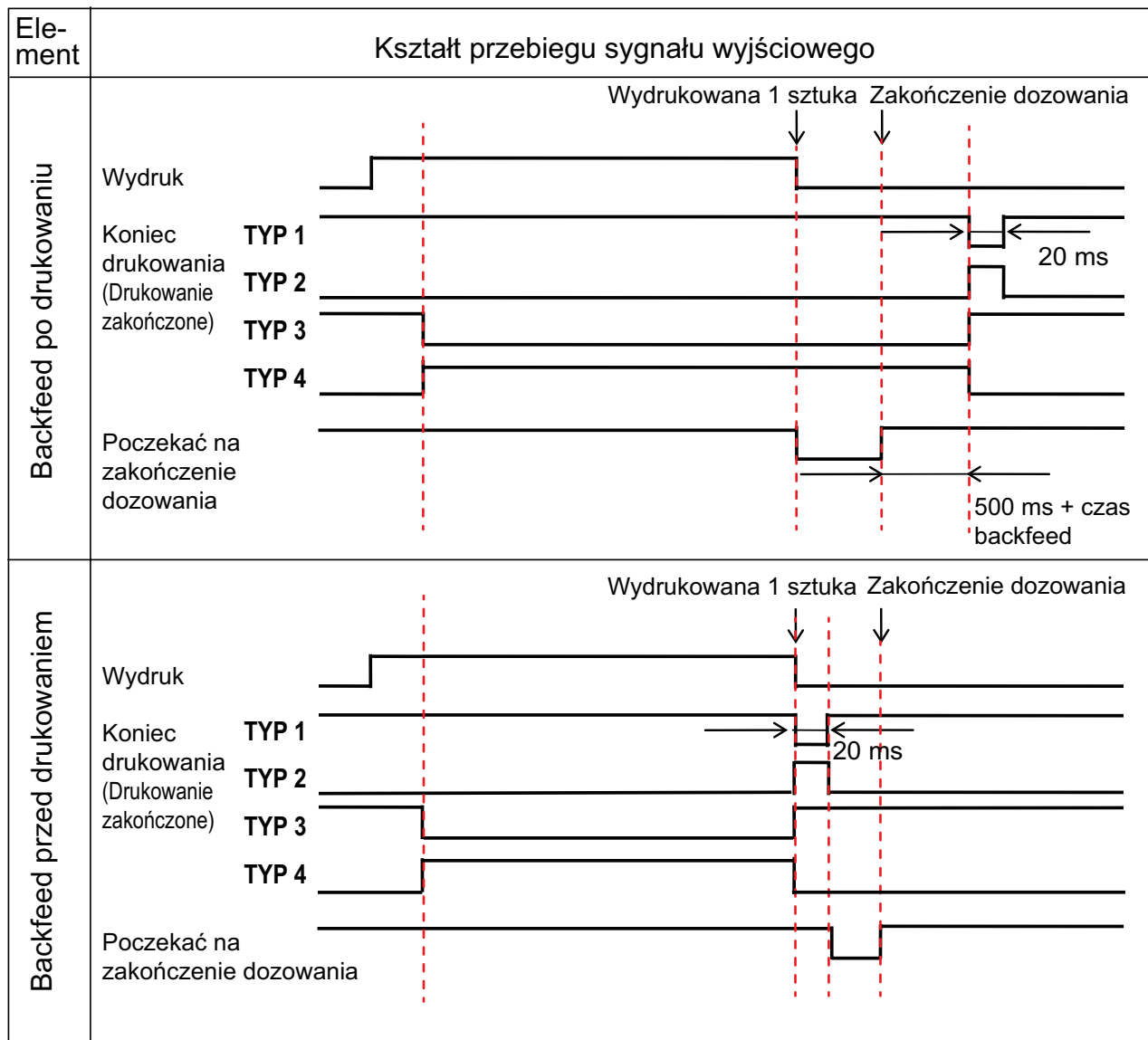
OSTROŻNIE

Używanie funkcji bezprzewodowej sieci LAN w pobliżu aparatury medycznej i obiektów medycznych wymaga uzgodnienia z administratorem systemu.

Podstawowe parametry	
Protokół	Status3, Status4, Status5
Adres IP	IPv4 IPv6
Maska podsieci	IPv4 IPv6
Adres bramy	IPv4 IPv6
Metoda przesyłania danych	802.11a: maks. 54 Mbps 802.11n: maks. 135 Mbps 802.11b: maks. 22 Mbps 802.11g: maks. 54 Mbps <hr/> Uwaga Są to wartości logiczne oparte na specyfikacji bezprzewodowej sieci LAN, a nie rzeczywista prędkość transmisji danych.
Zasięg komunikacji	Wewnątrz: maks. 100 m Na zewnątrz: maks. 240 m Zasięg komunikacji zależy od czynników otoczenia.
Pasmo częstotliwości	2,4 GHz (2,412–2,485 GHz) 5 GHz
Kanał komunikacji	Liczba kanałów, które można ustawić, zależy od regionu, gdzie używana jest drukarka.
SSID	Dowolny znak alfanumeryczny (maks. 32)
Uwierzytelnianie	Otwarty system Wspólny klucz WPA/WPA2 Uwierzytelnianie na serwerze RADIUS przy użyciu 802.1x (protokół EAP-TLS, LEAP, EAP-TTLS, EAP-PEAP, EAP-FAST)
Szyfrowanie	Brak WEP (64 bity/128 bitów) AES (uwierzytelnianie WPA-PSK/WPA2-PSK, WPA-802.1x/WPA2-802.1x)
Tryb komunikacji	Infrastruktura Ad Hoc

Wymagania dotyczące oprogramowania	
Obsługiwany protokół	TCP/IP
Warstwa sieci	IP, ICMP
Warstwa sesji	TCP
Warstwa aplikacji	LPD, FTP, DHCP, HTTPS, SNMP, NTP

This page is intentionally left blank.

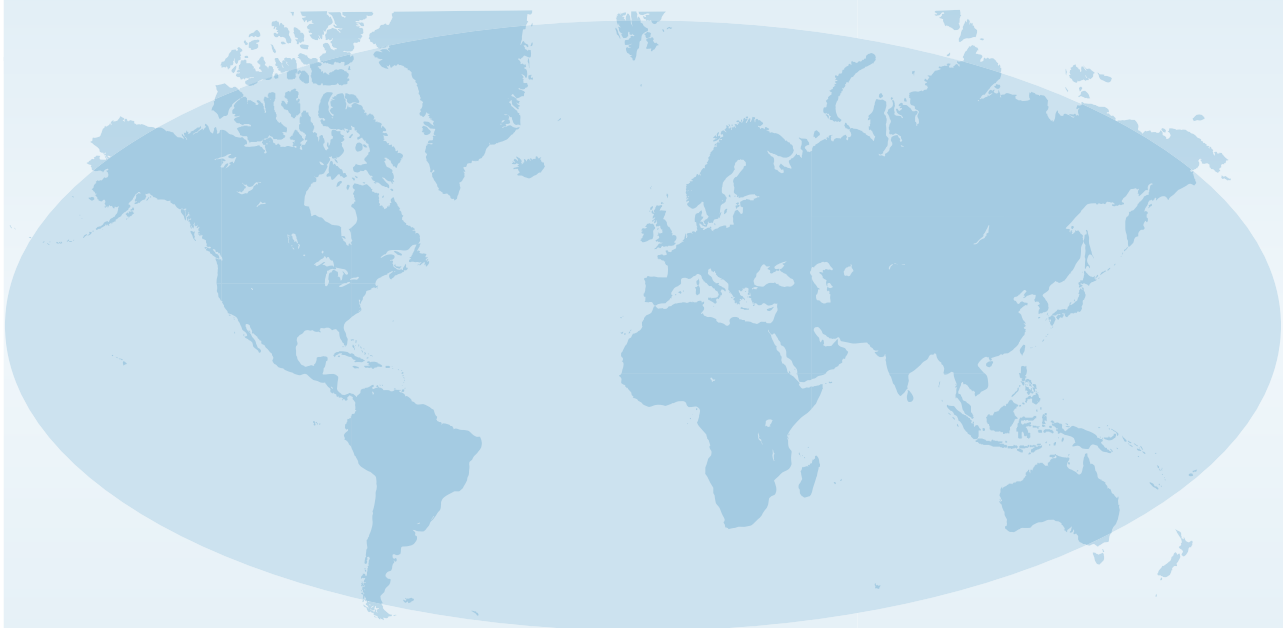

Obszerne dane teleadresowe oddziałów firmy
SATO na całym świecie można znaleźć
w Internecie na stronie **www.satoworldwide.com**

SATO