



Imprimante WS2

Manuel d'utilisation

WS208 / WS212



WS2-r01-15-06-18OM

© 2018 SATO Corporation. Tous droits réservés.

Clause de non-responsabilité

SATO Corporation met tout en œuvre pour que les spécifications et manuels techniques soient exempts d'erreurs mais celles-ci restent possibles. SATO se réserve le droit de les corriger et décline toute responsabilité à cet égard. En aucun cas, ni SATO ni tout autre partie à la création, production ou fourniture des produits qui l'accompagnent (matériel et logiciels) ne peut être tenu responsable de dommages quels qu'ils soient, notamment les dommages relatifs à une perte de bénéfices, une interruption des activités commerciales, une perte d'informations ou toute autre perte financière, survenant à la suite de l'utilisation ou de l'incapacité d'utiliser le produit, même si SATO a été informé de la possibilité de tels dommages.

Attention

Toute modification non expressément approuvée par la partie responsable de la conformité peut annuler le droit de l'utilisateur à se servir de l'équipement.

Contenu

1	Introduction	1
1.1	Caractéristiques.....	1
1.2	Déballage.....	2
1.3	Description de l'imprimante.....	3
1.3.1	Vue en perspective	3
1.3.2	Vue arrière.....	4
1.3.3	Vue interne	5
1.4	Voyants de l'imprimante	6
1.4.1	Voyants d'état.....	6
1.4.2	Mode système	8
2	Mise en route.....	9
2.1	Branchement du câble d'alimentation.....	9
2.2	Mise sous/hors tension de l'imprimante	10
2.2.1	Mise sous tension de l'imprimante	10
2.2.2	Mise hors tension de l'imprimante.....	11
2.3	Chargement du support	12
2.3.1	Préparation du support	12
2.3.2	Installation d'un rouleau de support	13
2.3.3	Test de l'avance du support.....	16
2.4	Types de support.....	17
2.5	Détection du support	19
2.5.1	Capteur transmissif.....	19
2.5.2	Capteur réflectif.....	20
3	Utilisation de l'imprimante	21
3.1	Configuration et étalonnage des capteurs de support	21
3.2	Auto-test.....	23
	Parties facultatives	30
3.3	Réinitialisation de l'imprimante	34
3.4	Communications	35
3.4.1	Interfaces et configuration requise.....	35
4	Entretien.....	37
4.1	Nettoyage	37
4.1.1	Tête d'impression.....	37
4.1.2	Bloc de support.....	38
4.1.3	Capteur	39
4.1.4	Rouleau en caoutchouc	39

5	Dépannage	40
5.1	Problèmes de l'imprimante.....	40
5.2	Problèmes de support.....	42
5.3	Autres problèmes.....	43
6	Spécifications	44
6.1	Imprimante.....	44
6.2	Supports	46
6.3	Environnement électrique et d'utilisation	46
6.4	Dimensions physiques.....	47
6.5	Spécifications des polices, codes-barres et graphismes	48
6.6	Ethernet.....	51
6.7	LAN sans fil (Option).....	52
6.8	Ports	54
6.8.1	USB.....	54
6.8.2	Ethernet.....	55

1 Introduction

Merci d'avoir acheté l'imprimante de codes-barres industrielle SATO WS2. Le présent manuel fournit des instructions relatives à la configuration et l'utilisation de l'imprimante, le chargement des supports et la résolution de problèmes courants. Les illustrations fournies vous permettront de vous familiariser rapidement avec l'imprimante.

1.1 Caractéristiques

- **Design rabattable, chargement aisé**

La série WS2 possède un design rabattable qui permet aux utilisateurs d'ouvrir simplement le capot et de charger le support.

- **Format compact**

Peu encombrante et compacte, la série WS2 peut être installée dans des espaces restreints et prend en charge un large éventail d'applications.

- **Connectivité améliorée**

La série WS2 possède trois interfaces intégrées : hôte USB, périphérique USB et Ethernet.

1.2 Déballage

Vérifiez que tous les éléments suivants sont inclus dans la boîte.

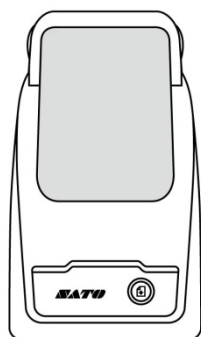

Imprimante SATO WS2



Documentation utilisateur
(guide rapide, garantie, etc.)

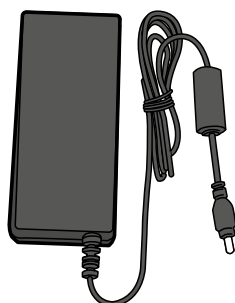

Alimentation

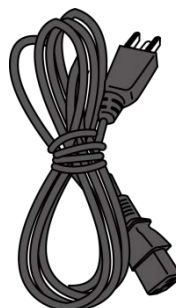

Câble d'alimentation AC

Lorsque vous recevez l'imprimante, ouvrez directement la boîte et vérifiez que l'appareil n'a pas été endommagé pendant le transport. Si c'est le cas, contactez la société de transport et introduisez une plainte. SATO n'est pas responsable des dommages survenus pendant le transport. Conservez tous les matériaux d'emballage afin que la société de transport puisse les inspecter.



Remarque Si certaines pièces manquent, contactez votre distributeur local.

1.3 Description de l'imprimante

1.3.1 Vue en perspective

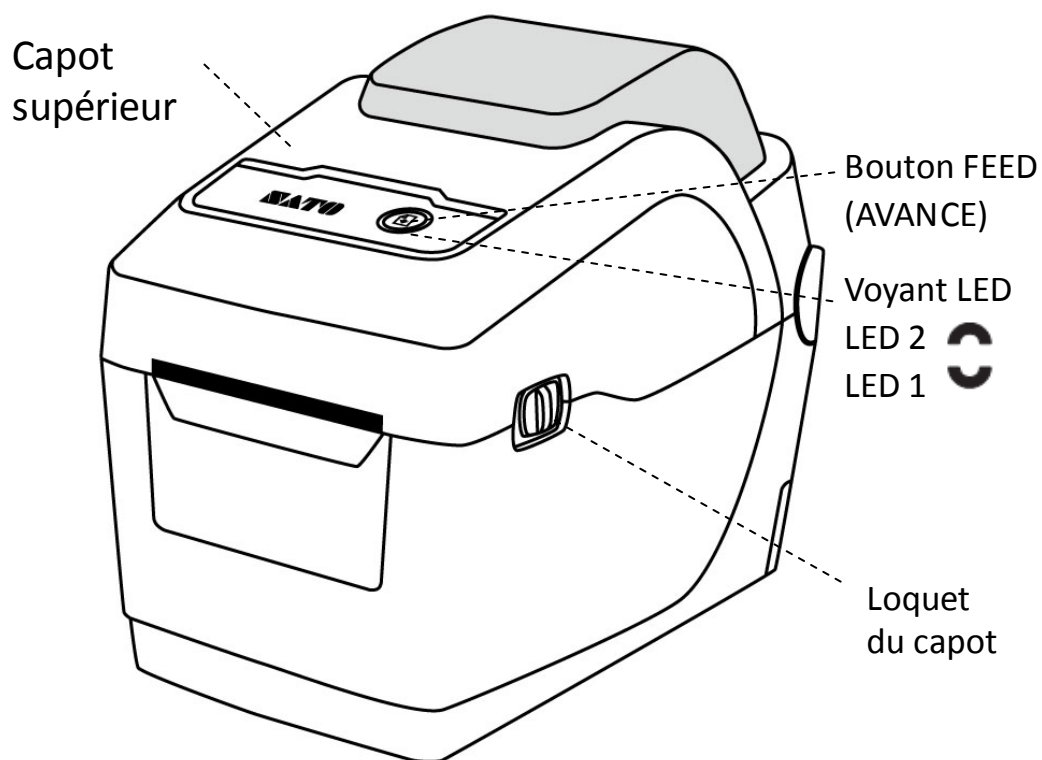

1.3.2 Vue arrière

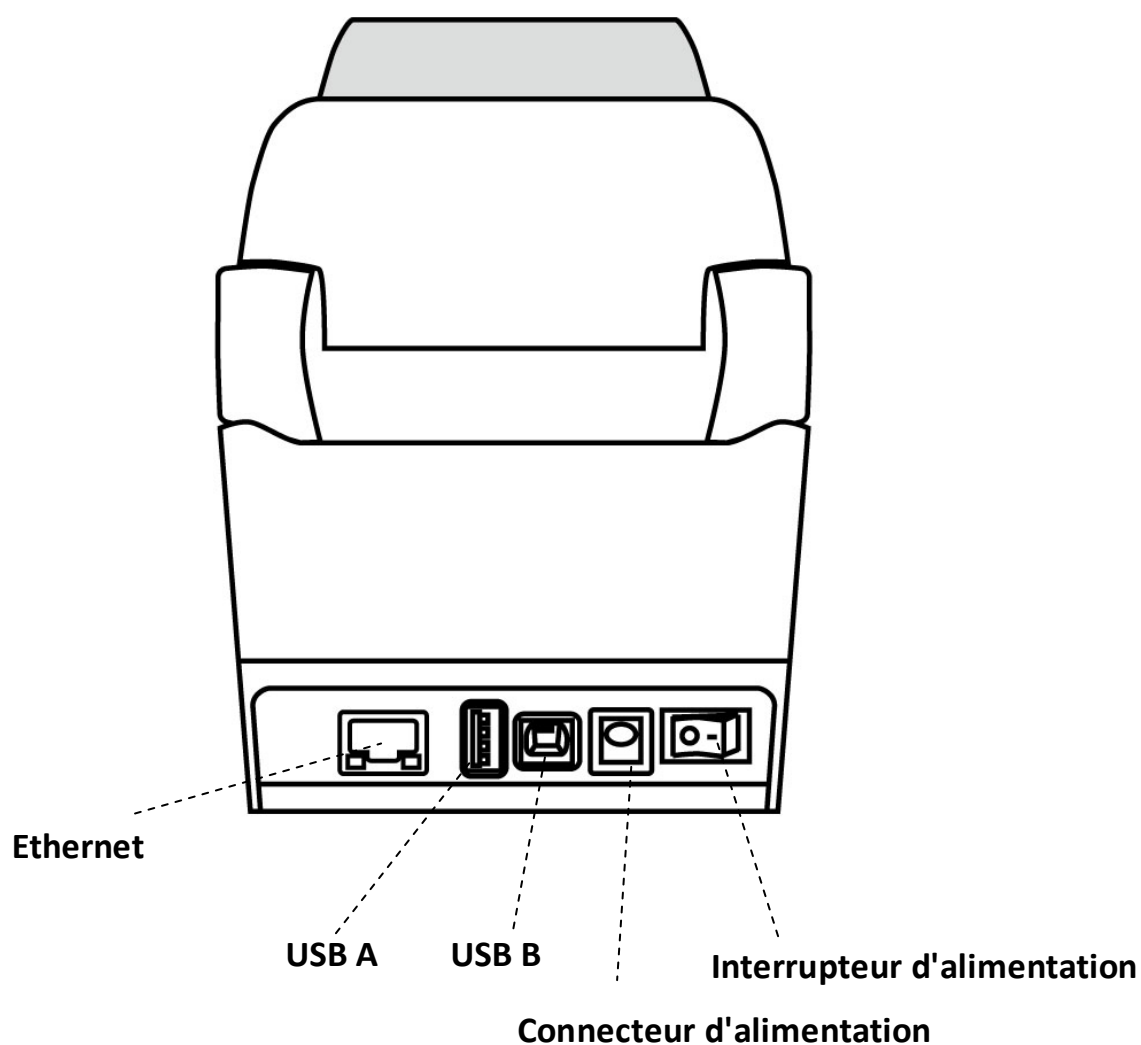

Attention Pour éviter toute blessure, prenez soin de ne pas vous coincer les doigts dans la fente d'alimentation papier lors de l'ouverture ou de la fermeture du capot supérieur.

1.3.3 Vue interne

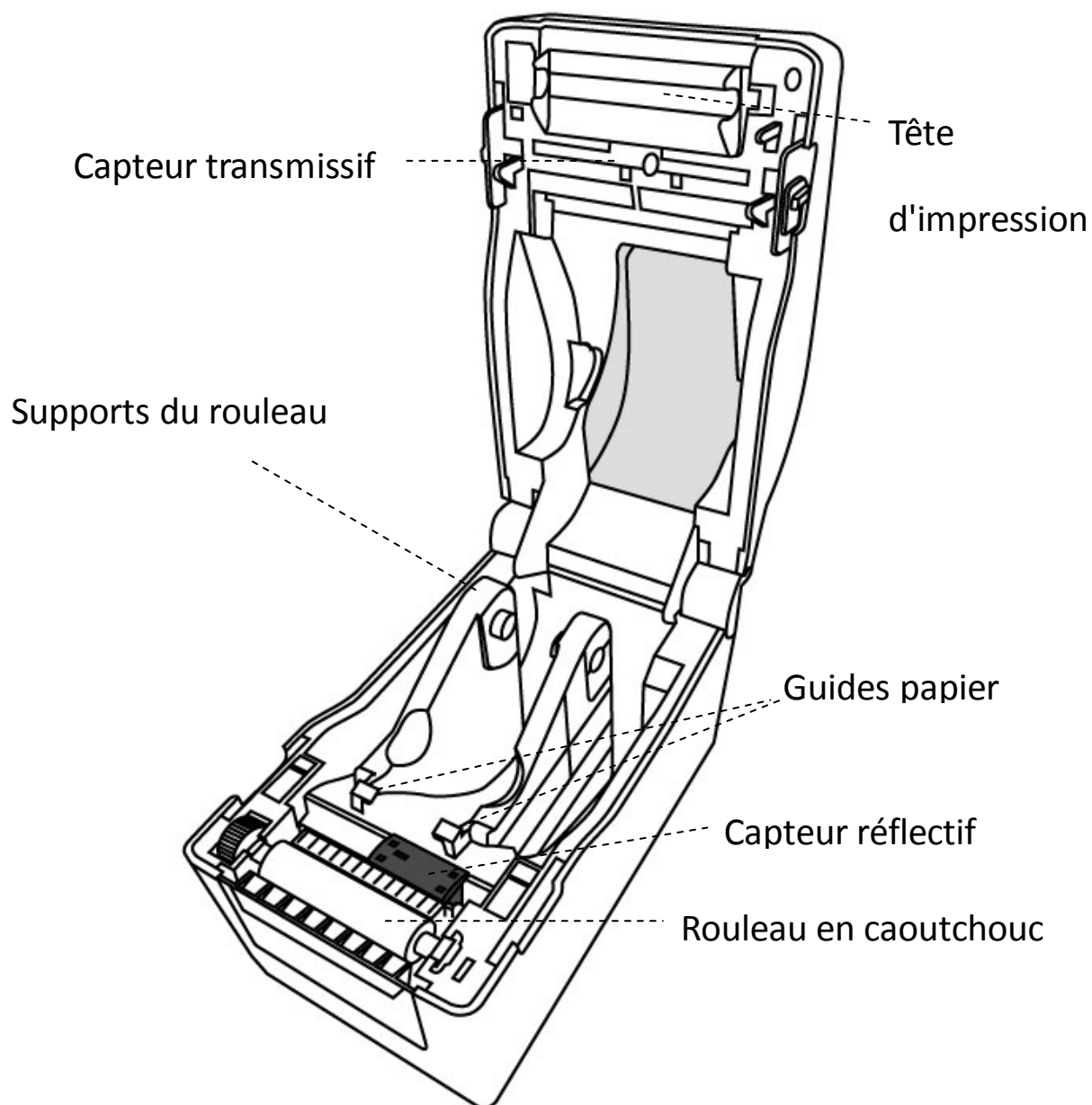

1.4 Voyants de l'imprimante

Deux voyants LED indiquent l'état de l'imprimante WS2. Le voyant supérieur est la LED 2. L'autre voyant, la LED 1, est située juste en-dessous de la LED 2 et du symbole d'avance.



1.4.1 Voyants d'état

Les voyants d'état vous permettent de vérifier l'état de fonctionnement de l'imprimante. Les tableaux suivants indiquent la vitesse de clignotement des voyants d'état et leur signification.

Symbole	Vitesse de clignotement	Intervalle de clignotement
**	Rapide	0,5 seconde
*	Lent	2 secondes
* LED 2 + * LED 1	Lent	LED 2 & LED 1 avec un intervalle de clignotement synchronisé
* LED 2 + * LED 1	Lent	LED 2 & LED 1 avec un intervalle de clignotement désynchronisé

LED 2	LED 1	Description
Vert	Vert	L'imprimante est prête à imprimer.
Vert	** Vert	L'imprimante transmet des données.
* Vert	* Vert	En pause.
* Vert	* Vert	L'imprimante écrit les données dans la mémoire Flash ou USB. La mémoire USB est en cours d'initialisation.
Vert	Orange	Température élevée de la tête d'impression.

Vert	* Orange	Batterie RTC faible (si l'imprimante possède un kit RTC).
Vert	** Orange	Le module d'impression est ouvert lorsque l'imprimante est mise sous tension.
Orange	Orange	Bouffrage papier.
** Orange	** Orange	Support manquant lorsque les données d'impression sont envoyées à l'imprimante. Fin de papier.
** Orange	** Orange	Fin ou erreur de ruban (pour les modèles à transfert thermique)
Rouge	Orange	La tête d'impression est endommagée.
Rouge	** Orange	Erreur du massicot (avec massicot en option).
Rouge	Rouge	Erreur d'ouverture du capot (tête thermique) en cours d'impression.
		Impossible de lire ou d'écrire correctement sur la mémoire EEPROM de sauvegarde.
		Une commande a été extraite d'une adresse inhabituelle.
Rouge	* Rouge	Des données de type word ont été accédées d'un emplacement autre que la limite des données word.
		Des données de type long word ont été accédées d'un emplacement autre que la limite des données long word.
Rouge	** Rouge	Erreur de commande
		Erreur de mémoire Flash ROM sur la carte CPU ou erreur de mémoire USB.
* Rouge	* Rouge	Une erreur d'effacement est survenue lors du formatage de la mémoire USB.
		Impossible d'enregistrer les fichiers à cause d'une mémoire USB insuffisante.

1.4.2 Mode système

Le mode système inclut plusieurs combinaisons de couleurs d'état. Il comprend une liste de commandes à sélectionner et exécuter.

Pour accéder au mode système et exécuter la commande, procédez comme suit :

1. Mettez l'imprimante hors tension.
2. Appuyez sur le bouton **FEED** (Avance) et maintenez-le enfoncé, et mettez l'imprimante sous tension.
3. Les deux voyants d'état deviennent orange fixes pendant quelques secondes. Ensuite, ils deviennent brièvement verts avant de changer en d'autres couleurs.
4. Lorsque les voyants d'état affichent la combinaison de couleur voulue, relâchez immédiatement le bouton **FEED** (Avance).
5. Appuyez sur le bouton **FEED** pour exécuter la commande.

Le tableau suivant reprend la liste des commandes du mode système.

LED 1	LED 2	Commande
Vert	Rouge	Étalonnage du capteur transmissif (Section 3.1)
Vert	Orange	Étalonnage du capteur réflectif (Section 3.1)
Rouge	Rouge	Réinitialisation de l'imprimante (Section 3.3)
Rouge	Orange	Réservé
Rouge	Vert	Réservé
Orange	Rouge	Réservé
Orange	Vert	Auto-test (Section 3.2)

2 Mise en route

Ce chapitre explique comment configurer l'imprimante.



Attention N'utilisez pas l'imprimante dans un endroit exposé aux projections d'eau ou d'autres liquides.



Attention Ne laissez pas tomber l'imprimante et ne la placez pas dans un endroit exposé aux vibrations, aux chocs et à l'humidité.

2.1 Branchement du câble d'alimentation

1. Vérifiez que l'interrupteur d'alimentation de l'imprimante est en position **OFF**.
2. Insérez la fiche de l'adaptateur secteur dans le connecteur d'alimentation de l'imprimante.
3. Insérez le câble d'alimentation AC dans l'adaptateur secteur.
4. Branchez l'autre extrémité du câble d'alimentation AC dans une prise murale.

Important Utilisez uniquement les adaptateurs répertoriés dans le manuel d'instructions.

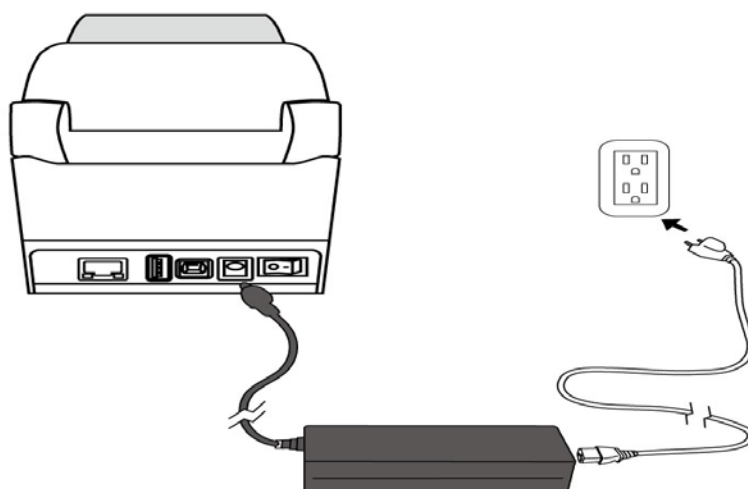

Avertissement Ne branchez pas le câble d'alimentation avec des mains mouillées et n'utilisez pas l'imprimante et l'adaptateur dans un endroit où ils pourraient être mouillés. Le non-respect de ces consignes peut entraîner des blessures graves.

2.2 Mise sous/hors tension de l'imprimante

Lorsque l'imprimante est connectée à un hôte (ordinateur), il est préférable de mettre l'imprimante sous tension avant l'ordinateur et de mettre l'ordinateur hors tension avant l'imprimante.

2.2.1 Mise sous tension de l'imprimante

1. Pour mettre l'imprimante sous tension, allumez l'**interrupteur d'alimentation** comme illustré ci-dessous. Le « I » correspond à la position **ON** (activée).

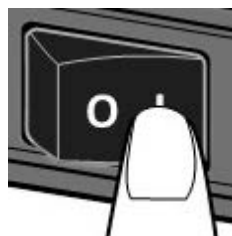

2. Les deux voyants d'état sont orange fixes pendant quelques secondes puis deviennent verts fixes.



Remarque Si vous connectez l'imprimante à Internet ou que vous insérez une clé USB avant de mettre l'imprimante sous tension, il faudra plus longtemps à l'imprimante pour basculer en mode en ligne après sa mise sous tension.

2.2.2 Mise hors tension de l'imprimante

1. Vérifiez que le voyant est vert fixe avant de mettre l'imprimante hors tension.
2. Pour mettre l'imprimante hors tension, éteignez l'**interrupteur d'alimentation** comme illustré ci-dessous. Le « O » correspond à la position **OFF** (désactivée).

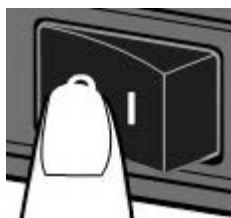

Attention Ne mettez pas l'imprimante hors tension pendant la transmission des données.

2.3 Chargement du support

Il existe plusieurs types et dimensions de rouleau de support.

Chargez le support adapté à vos besoins.

2.3.1 Préparation du support

La procédure de chargement est identique pour les supports avec enroulement intérieur et extérieur. Si le rouleau de support est souillé lors du transport, de sa manipulation ou de son stockage, retirez la longueur externe du support.

Vous évitez ainsi d'introduire de la colle et des saletés entre la tête d'impression et le rouleau en caoutchouc.

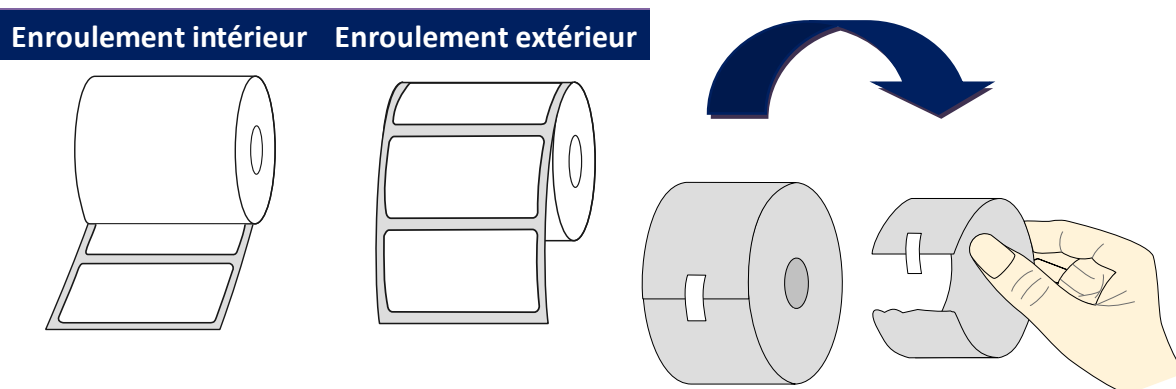

2.3.2 Installation d'un rouleau de support

1. Tirez le loquet pour ouvrir le capot supérieur de l'imprimante.

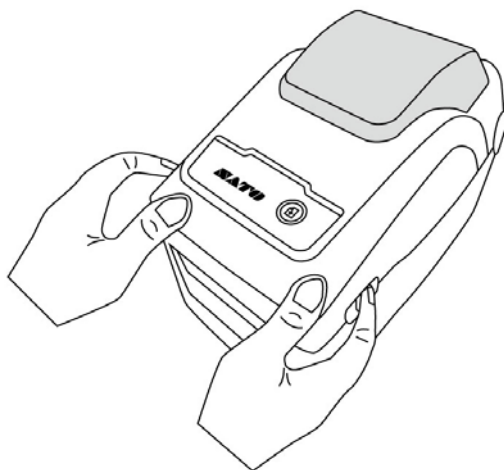

2. Écartez les **supports du rouleau** et placez le rouleau entre les supports. Vérifiez que la face à imprimer est orientée vers le haut et que le rouleau est parfaitement maintenu en place par les supports.

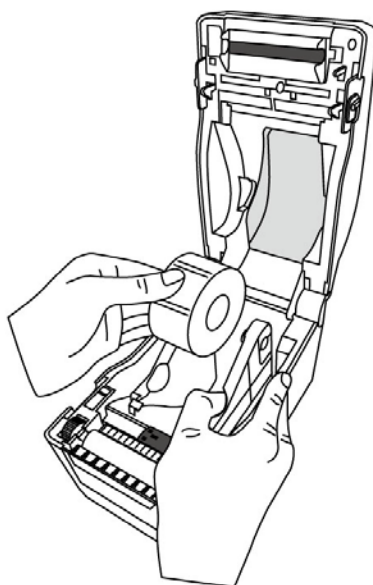

3. Tirez sur le support jusqu'à ce qu'il sorte de l'imprimante. Faites passer le support sous les guides papier.

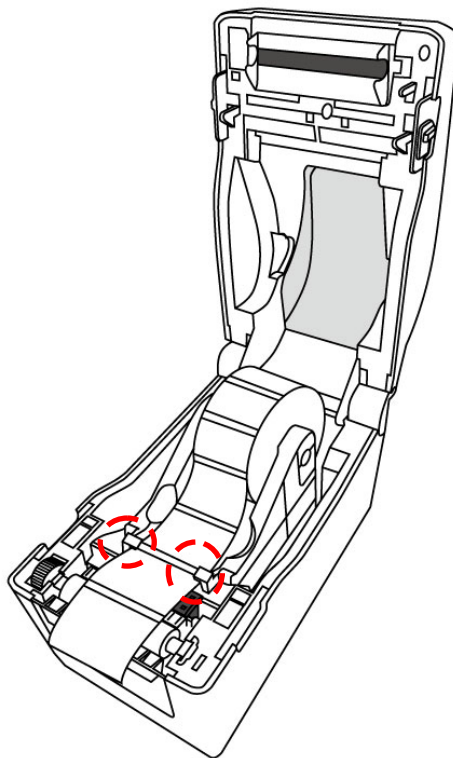

4. Fermez le capot supérieur des deux côtés.

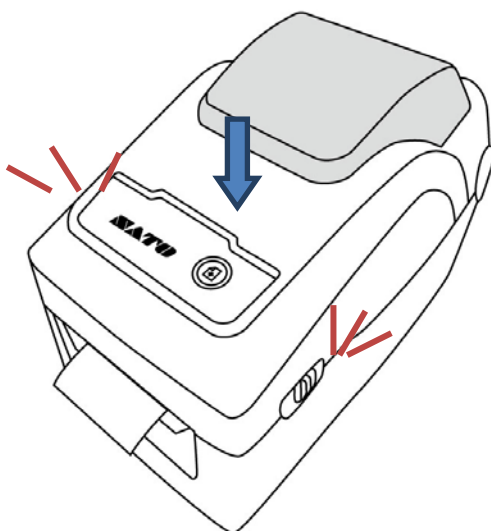

Flexibilité

Si vous utilisez généralement un support ou un support en paravent de même largeur, faites tourner la molette du support du rouleau pour ajuster la largeur à la distance entre les guides papier.

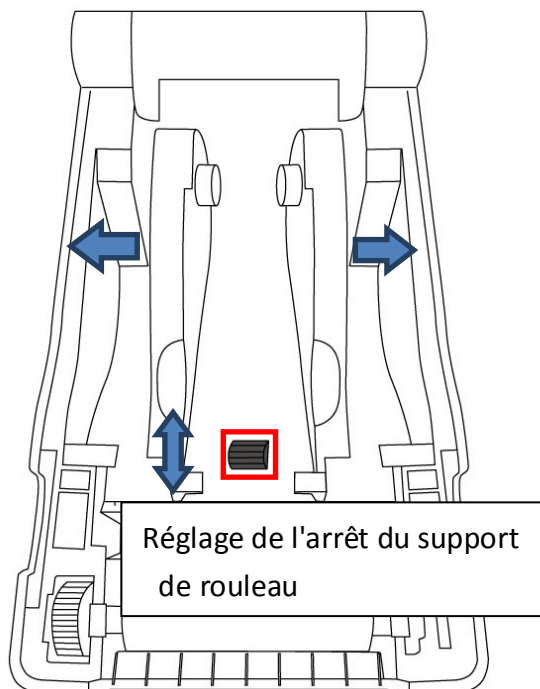

2.3.3 Test de l'avance du support

1. Mettez l'imprimante sous tension et appuyez sur le bouton **FEED** pour faire avancer une étiquette.

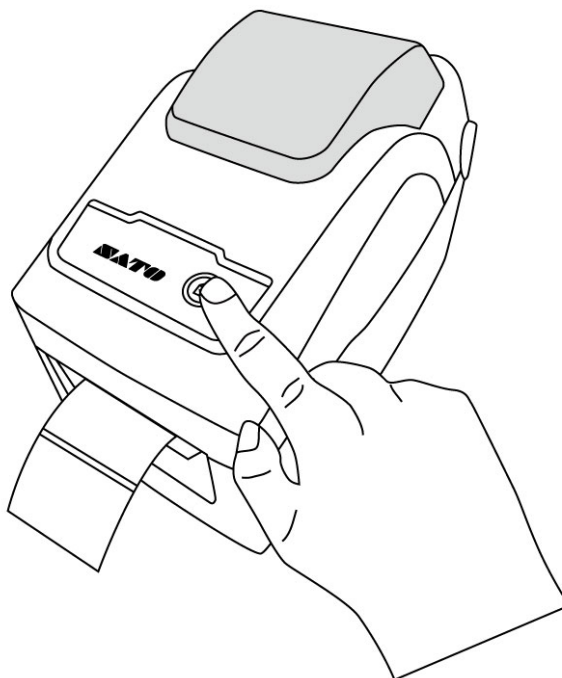

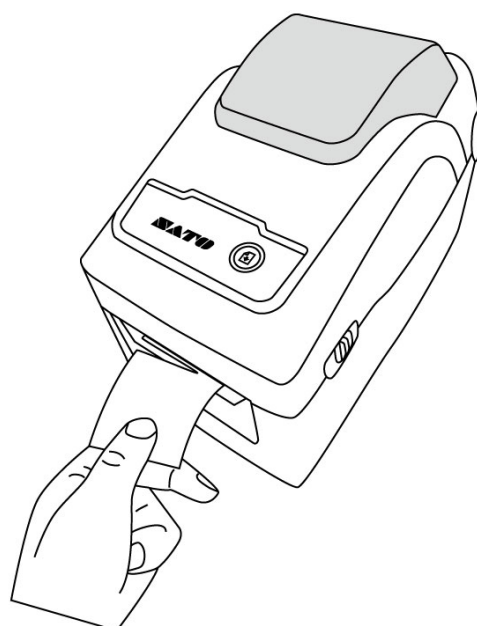

2. Déchirez le support le long du bord avant du capot.

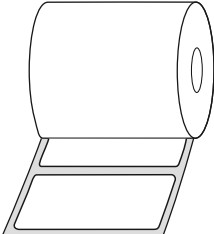
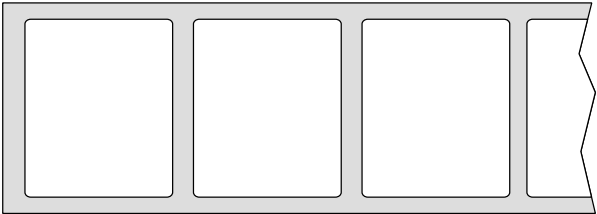
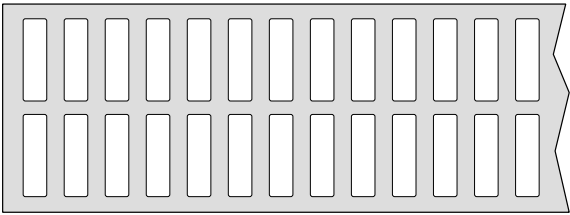
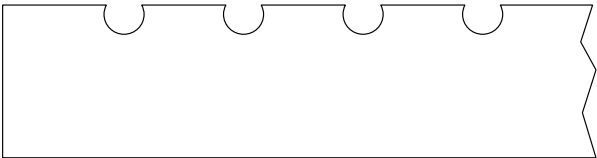
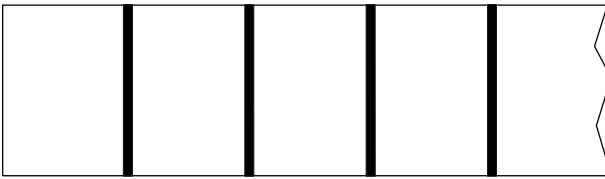

2.4 Types de support

L'imprimante prend en charge plusieurs types de support dont les supports continus, non continus et en paravent. Le tableau suivant présente les supports et leur description.

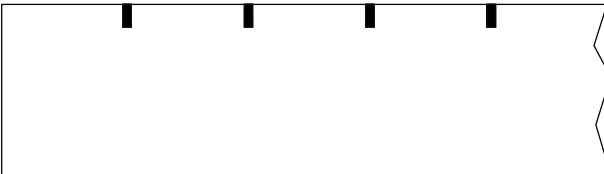
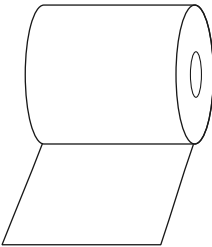
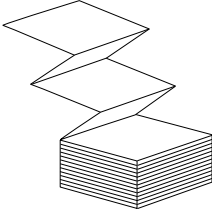
Type de support	Apparence	Description
Supports non continus		<p>Les supports non continus sont généralement utilisés pour l'impression de codes-barres. Les étiquettes sont composées de différents matériaux, par exemple du papier, tissu, papier cartonné, et sont séparées par des espaces, des trous, des indentations ou des marques noires. De nombreuses étiquettes sont auto-adhésives avec doublure alors que d'autres n'ont pas de doublure.</p>    

Type de support	Apparence	Description
		
Supports continus		<p>Les supports continus n'ont pas d'espaces, de trous, d'indentations ni de marques noires. Cela vous permet d'imprimer les données à n'importe quel endroit du support. Il est possible d'utiliser un massicot pour séparer les étiquettes.</p>
Supports en paravent		<p>Les supports en paravent sont continus mais ils peuvent être utilisés comme des supports non continus puisque les étiquettes sont séparées par des pliures. Certains d'entre eux possèdent aussi des bandes ou des marques noires.</p>
Supports pour tickets		<p>Les supports pour tickets sont généralement fabriqués avec un papier épais et un trou central pour l'indexation. Sans adhésif ni doublure, ils sont généralement perforés entre les tickets. Le support peut également avoir des marques noires ou d'autres séparateurs.</p>

2.5 Détection du support

L'imprimante WS2 possède un capteur réflectif.

Il permet de détecter des types de support spécifiques.

2.5.1 Capteur transmissif

Le capteur transmissif est fixe et placé près de la ligne centrale avec un décalage de 6,27 mm de la tête d'impression. Il permet de détecter les espaces sur toute la largeur du support.

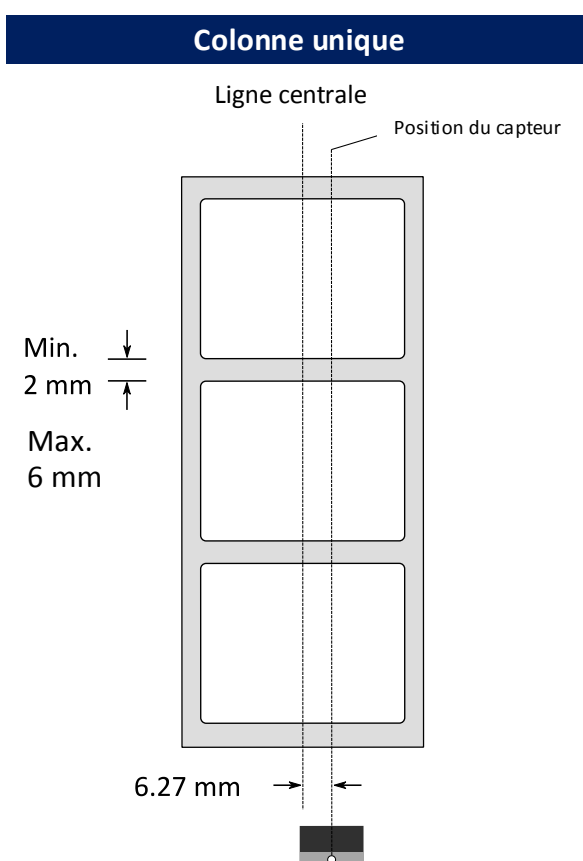

2.5.2 Capteur réflectif

Le capteur réflectif est mobile et peut être déplacé sur toute la surface du support. Il détecte les espaces, les indentations et les marques noires qui ne sont pas situées au centre du support.

Colonnes multiples

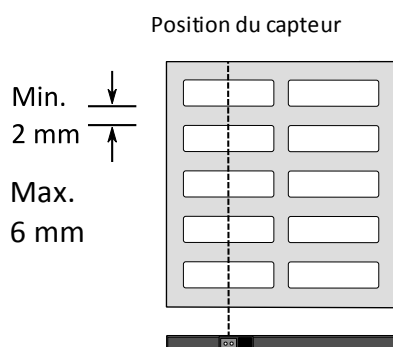

Indentation

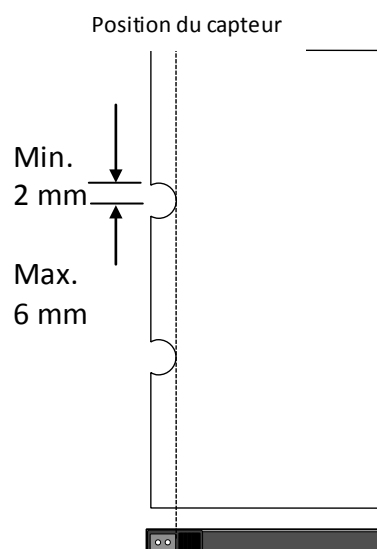

Marque noire

Retournez le support pour que le côté avec la marque noire soit face au capteur.

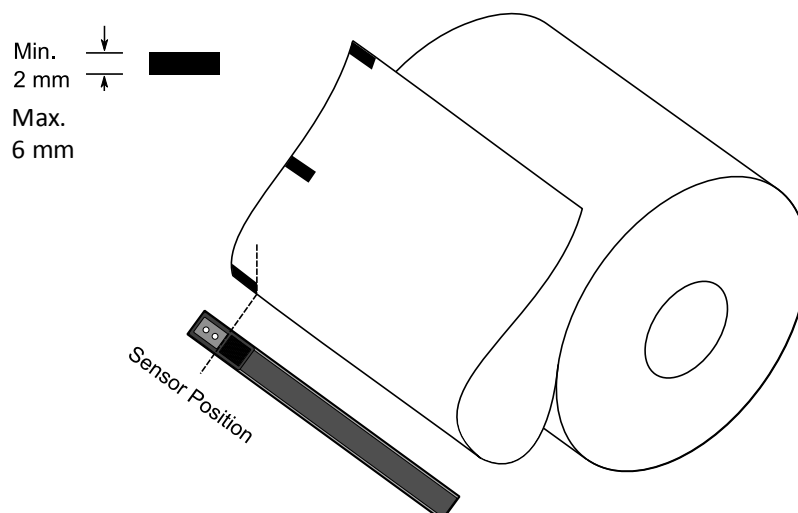

3 Utilisation de l'imprimante

Ce chapitre explique le fonctionnement de l'imprimante.

3.1 Configuration et étalonnage des capteurs de support

Les capteurs de support doivent être correctement étalonnés.

Les imprimantes WS permet d'étalonner les capteurs transmissifs ou réfléchifs. Pour les utiliser, procédez comme suit.

Étalonnage direct

1. Veillez à ce que le support soit correctement chargé et que le capot de l'imprimante soit fermé.
2. Appuyez sur le bouton FEED (Avance) pendant 3 secondes jusqu'à ce que la LED 2 devienne orange et la LED 1 verte. L'étalonnage démarre. Relâchez le bouton d'avance.

Basculement en mode système pour l'étalonnage

1. Veillez à ce que le support soit correctement chargé et que le capot de l'imprimante soit fermé.
2. Basculez l'interrupteur d'alimentation est en position **OFF**.
3. Appuyez sur le bouton **FEED** (Avance) et maintenez-le enfoncé, et mettez l'imprimante sous tension.
4. Les deux voyants d'état deviennent orange fixes pendant quelques secondes. Ensuite, ils deviennent brièvement verts avant de changer en d'autres couleurs. Pour sélectionner le capteur, procédez comme suit :
 - Si vous souhaitez étalonner le capteur transmissif, lorsque la LED 1 devient verte et la LED 2 devient rouge, relâchez immédiatement le bouton **FEED** (Avance).
 - Si vous souhaitez étalonner le capteur réfléchif, lorsque la LED 1 devient verte et la LED 2 devient orange, relâchez immédiatement le bouton **FEED** (Avance).

5. Appuyez sur le bouton **FEED** (Avance). L'étalonnage du support est terminé après que l'imprimante fait avancer 3 ou 4 étiquettes puis s'arrête.

3.2 Auto-test





L'imprimante peut lancer un test automatique pour imprimer une étiquette de configuration qui vous permet de voir les réglages actuels de l'imprimante.

1. Mettez l'imprimante hors tension.
2. Appuyez sur le bouton **FEED** (Avance) et maintenez-le enfoncé, et mettez l'imprimante sous tension.
3. Les deux voyants d'état deviennent orange fixes pendant quelques secondes. Ensuite, ils deviennent brièvement verts avant de changer en d'autres couleurs. Lorsque la LED 2 devient orange et la LED 1 verte, relâchez le bouton **FEED**.
4. Appuyez sur le bouton **FEED** pour imprimer une étiquette de configuration.

Votre étiquette de configuration doit ressembler à ceci :

SZPL

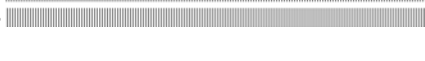
```

LABEL PRINTER WITH FIRMWARE
1 WS212-V01.03 20171123SZPL
2 STANDARD RAM : 32M BYTES
3 AVAILABLE RAM : 3684K BYTES
4 FLASH TYPE :
  ON BOARD 16M BYTES
5 AVAILABLE FLASH :
  8438K BYTES
6 NO. OF DL SOFT FONTS(FLASH):0
7 NO. OF DL SOFT FONTS(RAM) :0
8 NO. OF DL SOFT FONTS(HOST) :0
9 H. POSITION ADJUST.: 0011
10 SEE-THRU SENSOR
11 REF: 0000 SEE: 0000
12 RTC TIME: 1/1/0(0:38:24)
13 MAX LABEL HEIGHT: 50 INCHES
14 PRINT WIDTH: 638 DOTS
15 LAB LEN(TOP TO TOP): 10mm
16 SPEED: 3 IPS
17 ABS. DARKNESS: 16
18 TRIM. DARKNESS: 0
19 DIRECT THERMAL
20 PRINT LENGTH: 1M
21 CUT COUNT:0
22 CARET CONTROL CHAR : <^>5EH
23 DELIMITER CONTROL CHAR : <. >2CH
24 TILDE CONTROL CHAR : <~>7EH
25 CODE PAGE : USA1
26 MEDIA : CONTINUOUS
27 CALIBRATION MODE: INTELLI
28 REPRINT AFTER ERROR : ENABLED
29 BACKFEED DISABLED
30 CUTTER DISABLED
31 PEELER DISABLED
32 CUTTER/PEELER OFFSET:
  0 <+-0.01mm>
LAN MODULE NOT INSTALL
33 IP ADDRESS: 0.0.0.0
34 SUBNET MASK: 0.0.0.0
35 GATEWAY: 0.0.0.0
36 MAC ADDRESS:
  AB-CD-EF-00-01-D2
37 DHCP: ENABLED
38 DHCP CLIENT ID:
  FFFFFFFFFFFFFFFF
  FFFFFFFFFFFFFFFF
39 DHCP HOST NAME:
40 SNMP: ENABLED
41 SOCKET COMM.: ENABLED
42 SOCKET PORT: 9100
43 IPV6 MODE: MANUAL
44 IPV6 TYPE: NONE
45 IPV6 ADDRESS:
  0000:0000:0000:0000
  0000:0000:0000:0000
46 LINK LOCAL :
  0000:0000:0000:0000
  0000:0000:0000:0000
47 PRODUCT SN: 0000000001
48 USB SN: 0000000001
49 CG ENABLED
50 ot(0.0)<0.1dot.0.01mm>
54 rm(0.0)<|+ 0-.0 01mm>
52 sm(0.0)<|+ 0-.0 01mm>
53 rv(0.0,0)<0.01v><F>
54 sv(0.0,0)<0.01v><F>
55 rso(0)<0.01mm>
56 sso(0)<0.01mm>
57 rsgc(0)<0.01v><F>
58 ssgc(0)<0.01v><F>
59 sw: - - 0 0 0 -
      1 2 3 4 5 6
60 font a. 0123456789
61 FONT B. 0123456789
62 FONT C. 0123456789
63 FONT D. 0123456789
64 FONT E. 0123456789
65 FONT F. 0123456789
66 FONT G.
67 FONT H. 0123456789
68 Font CG 0123ABC
69 
70 
71 
72 
73 
74 

```

1. Version Information (Informations de version)

Version du microprogramme et date de la version.

2. Standard RAM (RAM standard)

Taille de la RAM standard (SDRAM).

3. Available RAM (RAM disponible)

Mémoire RAM disponible.

4. Flash Type (Type Flash)

Type et taille de la mémoire Flash.

5. Available Flash (Flash disponible)

Mémoire Flash disponible.

6. No of DL soft fonts (FLASH) (Nbre de polices téléchargées dans Flash)

Nombre de polices téléchargées dans la mémoire Flash.

7. No of DL soft fonts (RAM) (Nbre de polices téléchargées dans RAM)

Nombre de polices téléchargées dans la mémoire RAM.

8. No of DL soft fonts (HOST) (Nbre de polices téléchargées sur l'hôte)

Nombre de polices téléchargées sur l'hôte USB (PC).

9. H. Position Adjust (Réglage position horiz.)

Déplace la position d'impression horizontalement.

10. Sensor Type (Type de capteur)

Il existe deux types de capteur de support : réflectif et transmissif.

11. Label-less Calibration Value (Valeur d'étalonnage sans étiquette)

Vérifie si un étalonnage sans étiquette a été effectué sur l'imprimante.

Sinon, la valeur est 0000.

12. RTC Time (Date/heure RTC)

Le format par défaut est mois/jour/année (heure:minute:seconde).

Si votre imprimante possède un kit RTC, la date/heure RTC est affichée ici.

13. Max Label Height (Hauteur max. d'étiquette)

Longueur maximale d'étiquette que vous pouvez imprimer en une fois. Pour les modèles 200 ppp, il s'agit de 254 cm (100 pouces) et pour les modèles 300 ppp, de 127 cm (50 pouces).

14. Print Width (Largeur d'impression)

Affiche la largeur d'impression en points.

15. Lab Len (Top to Top) (Long. étiqu. [haut - haut])

Pour les supports non continus, il s'agit de la longueur entre les parties supérieures respectives de deux étiquettes.

16. Speed (Vitesse)

L'unité de la vitesse d'impression est le pouce par seconde (ips, inch per second).

17. ABS. Darkness (Contraste abs.)

Affiche le contraste actuel. Vous pouvez utiliser la commande SZPL ~SD pour la définir.

18. Trim. Darkness (Ajust. contraste)

Affiche l'ajustement du contraste actuel.

Vous pouvez utiliser la commande SZPL ~MD pour la définir.

19. Print Method (Technique d'impression)

Il peut s'agir de l'impression à transfert thermique (TT) ou thermique direct (DT). La technique TT exige des rubans à la différence de l'impression DT.

20. Print Length (Longueur impression)

Affiche la longueur totale de l'impression.

21. Cut Count (Nbre de coupes)

Compte le nombre de coupes effectuées par le massicot.

22. Caret Control Char (Caract. de contrôle lambda)

Caractère de contrôle utilisé par l'imprimante.

23. Delimiter Control Char (Caract. de contrôle délimiteur)

Caractère de contrôle utilisé par l'imprimante.

24. Tilde Control Char (Caract. de contrôle tilde)

Caractère de contrôle utilisé par l'imprimante.

25. Code Page (Page de code)

Tableau de jeux de caractères.

26. Media (Support)

Type de support utilisé.

27. Calibration mode (Mode d'étalonnage)

Intelli Mode (mode auto) : installez simplement les étiquettes, fermez le module d'impression, appuyez une seule fois sur le bouton FEED (Avance), puis l'imprimante fait avancer 1 ou 2 étiquettes pour détecter le prochain espace / marque noire avant d'imprimer. L'imprimante fait avancer automatiquement 1 ou 2 étiquettes avant d'imprimer si vous n'appuyez pas sur le bouton FEED (Avance).

28. Reprint After Error (Réimprimer après erreur)

Si l'option est activée, l'imprimante réimprime l'étiquette après résolution de l'erreur si la mauvaise impression est due à l'erreur.

29. Backfeed Enabled/Disabled (Recul activé/désactivé)

Active ou désactive le recul pendant l'impression. Si l'option est activée, l'imprimante fait avancer le papier d'une longueur prédéfinie 1 seconde après l'impression et le rétracte d'une longueur prédéfinie à la reprise de l'impression. Lorsqu'elle est désactivée, l'imprimante ne déplace pas du tout le papier.

30. Cutter Enabled/Disabled (Massicot activé/désactivé)

Active ou désactive le massicot pendant l'impression.

31. Peeler Enabled/Disabled (Distributeur activé/désactivé)

Active ou désactive le distributeur pendant l'impression.

32. Cutter/Peeler Offset (Décalage massicot/distributeur)

Fait avancer ou reculer la ligne de coupe ou de décollage.

La valeur indiquée entre les crochets obliques est l'unité de décalage.

33. IP Address (Adresse IP)

Affiche l'adresse IP actuelle de l'imprimante.

La valeur par défaut est « 192.168.1.1 ».

34. Subnet Mask (Masque de sous-réseau)

Affiche le masque de sous-réseau de l'imprimante.

La valeur par défaut est « 255.255.255.0 ».

35. Gateway (Passerelle)

Affiche la passerelle de l'imprimante. La valeur par défaut est « 0.0.0.0 ».

36. MAC Address (Adresse MAC)

Adresse unique attribuée à l'imprimante qui se connecte à Internet.

37. DHCP

Lorsque DHCP est activé, il attribue automatiquement une adresse IP dynamique à l'imprimante.

38. DHCP Client ID (ID du client DHCP)

Valeur arbitraire envoyée au serveur DHCP pour réserver une adresse IP pour l'imprimante.

39. DHCP Host Name (Nom d'hôte DHCP)

Nom d'un client DHCP. Il peut avoir jusqu'à 32 caractères alphanumériques.

40. SNMP

Lorsqu'il est activé, l'hôte obtient ou configure des paramètres enregistrés comme des entités SNMP.

41. Socket Communication (Communic. par socket)

Lorsque l'option est activée, l'hôte communique avec l'imprimante via le socket.

42. Socket Port (Port)

Affiche le numéro de port de l'imprimante.

43. IPv6 Mode (Mode IPv6)

Méthode utilisée pour obtenir l'adresse IPv6 de l'imprimante.

Trois modes sont possibles : MANUAL, DHCPv6 ou AUTO.

44. IPv6 Type (Type IPv6)

Type d'adresse IPv6 de l'imprimante.

Il existe 4 types : NONE, NORMAL, EUI et ANY.

45. IPv6 Address

Affiche l'adresse IPv6 actuelle de l'imprimante.

46. Link Local (Adresse locale segment)

Adresse Ipv6 utilisée dans un segment réseau.

Elle est allouée automatiquement.

47. Product SN (Num. de série du produit)

Affiche le numéro de série de l'imprimante.

48. USB SN (Numéro de série USB)

Affiche le numéro de série de l'hôte USB de l'imprimante.

49. CG Enable (Activer CG)

L'imprimante peut utiliser la police True Type.

50. TPH and Cutter Offset (Décalage tête d'impression et massicot)

Utilisé par les développeurs pour le débogage.

51. Reflective Sensor Gap Calibration

(Étalonnage de l'espace du capteur réflectif)

Utilisé par les développeurs pour le débogage.

52. See-Through Sensor Gap Calibration

(Étalonnage de l'espace du capteur transmissif)

Utilisé par les développeurs pour le débogage.

53. Reflective Sensor Profile (Profil du capteur réflectif)

Utilisé par les développeurs pour le débogage.

54. See-Through Sensor Profile (Profil du capteur transmissif)

Utilisé par les développeurs pour le débogage.

55. Ribbon Voltage Delta (Delta tension ruban)

Utilisé par les développeurs pour le débogage.

56. Reflective Sensor Offset (Décalage du capteur réflectif)

Utilisé par les développeurs pour le débogage.

57. See-Through Sensor Offset (Décalage du capteur transmissif)

Utilisé par les développeurs pour le débogage.

58. See-Through Sensor Automatic Gain Control

(Contrôle de gain automatique du capteur transmissif)

Utilisé par les développeurs pour le débogage.

59. SW (Interrupteur)

Affiche l'état de l'interrupteur DIP.

60-68 Image de polices

Vous pouvez les utiliser comme référence pour vérifier la police de votre étiquette.

69-74 TPH Test Pattern (Modèle de test tête d'impression)

Vous pouvez les utiliser pour vérifier les pointes endommagées sur la tête d'impression.

Parties facultatives

Si votre imprimante possède un module Wi-Fi, votre étiquette de configuration SZPL comprend les entrées suivantes :

FW Version (Version microprogramme)

Affiche la version du microprogramme de la carte WLAN.

Date

Affiche la date de la version du microprogramme de la carte WLAN.

IP Address (Adresse IP)

Affiche l'adresse IP de l'imprimante. Lorsque DHCP est activé, il affiche automatiquement l'adresse IP allouée, à l'inverse, il affiche l'adresse IP manuellement spécifiée.

Subnet Mask (Masque de sous-réseau)

Affiche le masque de sous-réseau IPv4 actuel de l'imprimante dans le module Wi-Fi.

Gateway (Passerelle)

Affiche la passerelle de l'imprimante. Lorsque DHCP est activé, il affiche automatiquement la passerelle allouée, à l'inverse, il affiche la passerelle manuellement spécifiée.

Adresse MAC

Adresse unique attribuée à l'imprimante qui se connecte à Internet.

DHCP

Lorsque DHCP est activé, il attribue automatiquement une adresse IP à l'imprimante.

DHCP Hostname (nom d'hôte DHCP)

Nom d'un client DHCP dans le module Wi-Fi.

Socket Port (Port)

Affiche le numéro de socket de l'imprimante dans le module Wi-Fi.

SSID

Identifiant du réseau. Nom d'un réseau local (LAN).

Mode

Vous avez le choix entre deux modes : ad hoc et infrastructure. Référez-vous à la description du type de réseau de l'outil Print Tool dans le manuel technique.

Country Code (Code pays)

Pays ou région dans le module Wi-Fi.

Channel (Canal)

Affiche le canal Wi-Fi.

Network Authentication (Authentification réseau)

Six modes sont possibles : Référez-vous à la description de l'authentification réseau de l'outil Print Tool dans le manuel technique.

WEP

Indique si le chiffrement WEP de l'imprimante est activé ou non.

SDPL

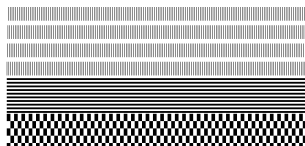

Smooth font(18)

Smooth font(14)

Smooth font(12 points)

Smooth font(1 points) - 12345

Smooth font(8 points) - 123456789 AB

Smooth font(6 points) - 123456789 ABCabcXyz

123456789

font7. 0CR-A ABCabc

FONT

FONT5. 012345678

FONT4. 012345678

FONT3. 0123456789 ABCABC

font2. 0123456789 ABCabcXyz

font1. 0123456789 ABCabcXyz

font8. 0123456789 ABCabcXyz

```

1 2 3 4 5 6
su: - - 0 0 0 -
sasc(0)<0.01w><F>
rasc(0)<0.01w><F>
sso(0)<0.01mm>
rso(0)<0.01mm>
sv(0.0.0)<0.01w><F>
rv(0.0.0)<0.01w><F>
sm(0.0)<1+ 0-.0.01mm>
rm(0.0)<1+ 0-.0.01mm>
ot(0.0)<0.1dot.0.01mm>
CG ENABLED
USB SN: 000000000001
PRODUCT SN: 000000000001
0000:0000:0000:0000
0000:0000:0000:0000
LINK LOCAL :
0000:0000:0000:0000
0000:0000:0000:0000
IPUG ADDRESS:
IPUG TYPE: NONE
IPUG MODE: MANUAL
SOCKET PORT: 9100
SOCKET COMM.: ENABLED
SNMP: ENABLED
DHCP HOST NAME:
FFFFFFFFFFFFFFFF
FFFFFFFFFFFFFFFF
DHCP CLIENT ID:
DHCP: ENABLED
AB-CD-EF-00-01-02
MAC ADDRESS:
GATEWAY: 0.0.0.0
SUBNET MASK: 0.0.0.0
IP ADDRESS: 0.0.0.0
LAN MODULE NOT INSTALL
0 <+-0.01mm>
CUTTER/PEELER OFFSET:
PEELER DISABLED
CUTTER DISABLED
BACKFEED DISABLED
CALIBRATION MODE: INTELLI
MEDIA : CONTINUOUS
STD CTRL CODES
CODE PAGE : PC-850
CUT COUNT: 0
PRINT LENGTH: 1M
DIRECT THERMAL
DARKNESS: 10
SPEED: 3 IPS
LAB LEN(TOP TO TOP): 10mm
PRINT WIDTH: 1184 DOTS
MAX LABEL HEIGHT: 50 INCHES
RTC TIME: 1/1/0(0:56:48)
REF: 0000 SEC: 0000
SEC-THRU SENSOR
H. POSITION ADJUST.: 0011
NO. OF DL SOFT FONTS(HOST) : 0
NO. OF DL SOFT FONTS(RAM) : 0
NO. OF DL SOFT FONTS(FLASH) : 0
8438K BYTES
AVAILABLE FLASH :
ON BOARD 16M BYTES
FLASH TYPE :
AVAILABLE RAM : 3684K BYTES
STANDARD RAM : 32M BYTES
US212-U01.03 20171123SDPL
LABEL PRINTER WITH FIRMWARE
    
```

SEPL

```

LABEL PRINTER WITH FIRMWARE
WS212-V01.03 20171123SEPL
STANDARD RAM : 32M BYTES
AVAILABLE RAM : 3684K BYTES
FLASH TYPE :
ON BOARD 16M BYTES
AVAILABLE FLASH :
8438K BYTES
NO.OF DL SOFT FONTS(FLASH):0
NO.OF DL SOFT FONTS(RAM) :0
NO.OF DL SOFT FONTS(HOST) :0
H. POSITION ADJUST.: 0011
SEE-THRU SENSOR
REF: 0000 SEE: 0000
RTC TIME: 1/1/0(0:18:46)
MAX LABEL HEIGHT: 50 INCHES
PRINT WIDTH: 638 DOTS
LAB LEN(TOP TO TOP): 10mm
SPEED: 3 IPS
DARKNESS: 8
DIRECT THERMAL
PRINT LENGTH: 1M
CUT COUNT:0
CODE PAGE : English (437)
MEDIA : CONTINUOUS
CALIBRATION MODE:INTELLI
BACKFEED DISABLED
CUTTER DISABLED
PEELER DISABLED
CUTTER/PEELER OFFSET:
0 <+-0.01mm>
LAN MODULE NOT INSTALL
IP ADDRESS: 0.0.0.0
SUBNET MASK: 0.0.0.0
GATEWAY: 0.0.0.0
MAC ADDRESS:
AB-CD-EF-00-01-D2
DHCP: ENABLED
DHCP CLIENT ID:
FFFFFFFFFFFFFFFF
FFFFFFFFFFFFFFFF
DHCP HOST NAME:
SNMP: ENABLED
SOCKET COMM.: ENABLED
SOCKET PORT: 9100
IPV6 MODE: MANUAL
IPV6 TYPE: NONE
IPV6 ADDRESS:
0000:0000:0000:0000
0000:0000:0000:0000
LINK LOCAL :
0000:0000:0000:0000
0000:0000:0000:0000
PRODUCT SN: 00000000001
USB SN: 00000000001
CG ENABLED
ot(0,0)<0.1dot,0.01mm>
rm(0,0)<1+ 0-,0.01mm>
sm(0,0)<1+ 0-,0.01mm>
rv(0,0,0)<0.01v><F>
sv(0,0,0)<0.01v><F>
rso(0)<0.01mm>
sso(0)<0.01mm>
ragc(0)<0.01v><F>
sagc(0)<0.01v><F>
sw: - - 0 0 0 -
    1 2 3 4 5 6
font 1. 0123456789 ABCabcXyz
font 2. 0123456789 ABCabcXyz
font 3. 0123456789 ABCabcXy
font 4. 0123456789 ABCXY

```

FONT 5

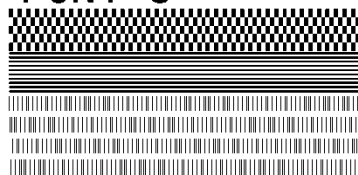

3.3 Réinitialisation de l'imprimante

La réinitialisation de l'imprimante permet de rétablir son état initial, au moment où vous l'avez reçue. Cette opération vous permet de résoudre certains problèmes dus à une modification des réglages pendant l'impression.

Pour réinitialiser l'imprimante, procédez comme suit :

1. Mettez l'imprimante hors tension.
2. Appuyez sur le bouton **FEED** (Avance) et maintenez-le enfoncé, et mettez l'imprimante sous tension.
3. Les deux voyants d'état deviennent orange fixes pendant quelques secondes. Ensuite, ils deviennent brièvement verts avant de changer en d'autres couleurs. Lorsque les deux voyants deviennent rouges, relâchez immédiatement le bouton **FEED** (Avance).
4. Appuyez sur le bouton **FEED** et maintenez-le enfoncé pendant plus de 3 secondes puis relâchez-le. Les deux voyants d'état clignotent en rouge trois fois puis deviennent orange fixes pendant quelques secondes. Après la réinitialisation de l'imprimante, la LED 1 s'éteint tandis que la LED 2 devient verte fixe.



Important À l'étape 4, si vous ne maintenez pas le bouton **FEED** enfoncé pendant assez longtemps, la LED 1 clignote en orange trois fois tandis que la LED 2 s'éteint. Cela signifie que l'imprimante n'a pas été réinitialisée.

3.4 Communications

3.4.1 Interfaces et configuration requise

L'imprimante possède deux interfaces USB A et B ainsi qu'une connexion Ethernet.

■ Configuration requise de l'interface USB

L'interface USB (Universal Serial Bus) est compatible avec le matériel de votre ordinateur. Grâce à une installation de type « plug-and-play », l'installation est simple. Plusieurs imprimantes peuvent partager un même port/concentrateur USB. Les ports A et B sont destinés à des usages différents :

USB de type A	Clé, clavier ou scanner USB
USB de type B	Ordinateur connecté à l'imprimante pour sa configuration

■ Voyants d'état du module Ethernet

Les voyants ont des couleurs différentes pour distinguer l'état de la connexion Ethernet.

État des voyants LED		Description
Tous les deux éteints		Pas de connexion Ethernet.
Clignotants		L'imprimante attend d'être prête pour l'impression. Cela peut prendre quelques secondes.
Vert	LED de vitesse	On : liaison 100 Mbit/s Off : liaison 10 Mbit/s
Orange	LED de liaison/activité	On : liaison établie Off : liaison interrompue Clignotement: activité

4 Entretien

Ce chapitre décrit le nettoyage régulier.

4.1 Nettoyage

Pour préserver la qualité de l'impression et prolonger la durée de vie de l'imprimante, vous devez effectuer un entretien de routine. Effectuez un entretien quotidien en cas d'impression de gros volumes et un entretien hebdomadaire si vous n'imprimez pas beaucoup.



Attention Mettez toujours l'imprimante hors tension avant de la nettoyer.

4.1.1 Tête d'impression

Il est essentiel de conserver une tête d'impression propre si vous voulez garantir une qualité d'impression élevée. Il est vivement recommandé de nettoyer la tête d'impression chaque fois que vous chargez un nouveau rouleau de support. Si l'imprimante est utilisée dans un environnement difficile ou si la qualité de l'impression diminue, vous devez nettoyer plus souvent la tête d'impression.

Tenez compte des recommandations suivantes avant tout nettoyage :

- N'utilisez pas d'eau pour éviter la corrosion des éléments de chauffage.
- Si vous venez de finir d'imprimer, attendez que la tête d'impression ait refroidi.
- Ne touchez pas la tête d'impression à mains nues ou avec des objets durs.

Étapes de nettoyage :

1. Humidifiez un chiffon doux ou un coton-tige avec de l'alcool éthylique.
2. Essuyez délicatement la tête d'impression dans une direction, à savoir essuyez-la uniquement de droite à gauche ou inversement.

Évitez les mouvements de va-et-vient pour ne pas remettre de la poussière ou des impuretés sur la tête.

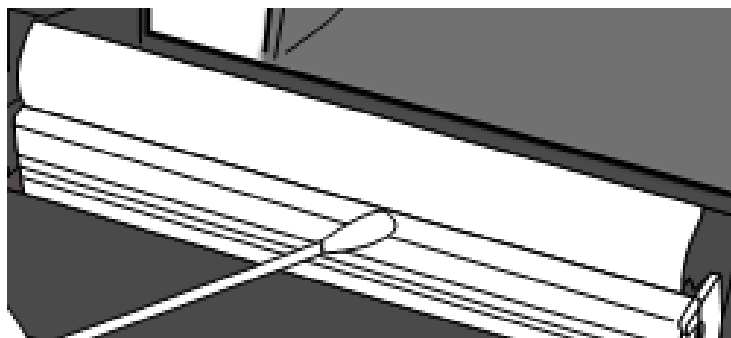

Remarque La garantie de la tête d'impression est annulée si le numéro de série de la tête d'impression est effacé, altéré ou illisible, quelles que soient les circonstances.

4.1.2 Bloc de support

Utilisez un chiffon doux pour éliminer la poussière, les impuretés ou les particules accumulées sur les **supports du rouleau**, les **guides papier** et le trajet du support.

1. Humidifiez un chiffon doux avec de l'alcool éthylique.
2. Essuyez les **supports du rouleau** pour éliminer la poussière.
3. Essuyez les **guides papier** pour éliminer la poussière et les impuretés.
4. Essuyez le trajet du support pour éliminer les petits morceaux de papier.

4.1.3 Capteur

Les capteurs de support ne pourront pas détecter correctement le support s'ils sont sales.

1. Humidifiez un chiffon doux ou un coton-tige avec de l'alcool éthylique.
2. Brossez délicatement les capteurs pour éliminer la poussière.
3. Utilisez un chiffon sec pour enlever tous les résidus.

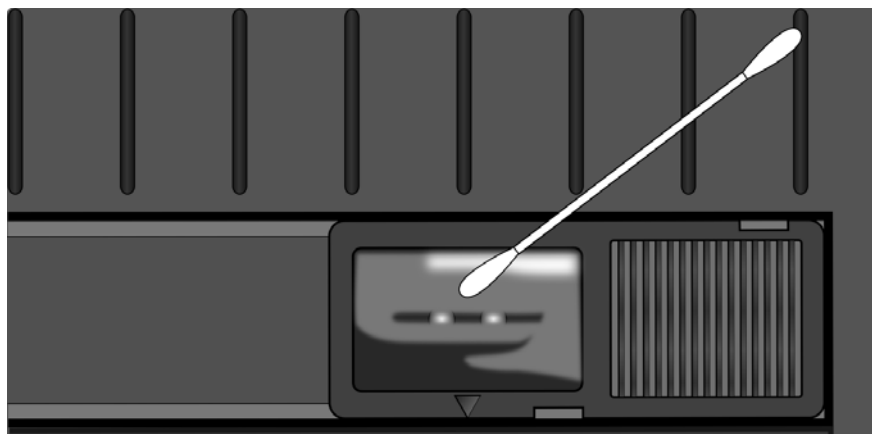

4.1.4 Rouleau en caoutchouc

Le rouleau en caoutchouc intervient également dans la qualité de l'impression. Un rouleau en caoutchouc sale peut endommager la tête d'impression. Nettoyez immédiatement le rouleau si de l'adhésif, de la poussière ou des impuretés s'y accumulent.

1. Humidifiez un chiffon doux avec de l'alcool éthylique.
2. Essuyez délicatement le rouleau en caoutchouc pour enlever la poussière et la colle.

5 Dépannage

Ce chapitre décrit les problèmes de l'imprimante et les solutions possibles.

5.1 Problèmes de l'imprimante

L'imprimante n'est pas sous tension.

- Avez-vous branché le câble d'alimentation AC ?
- Vérifiez que la fiche de l'adaptateur secteur est correctement enfichée dans le connecteur d'alimentation de l'imprimante.
- Vérifiez le raccordement électrique de la prise murale à l'imprimante.

Testez le câble et la prise avec d'autres appareils électriques.

- Débranchez l'imprimante de la prise murale et rebranchez-la.

L'imprimante se met hors tension

- Remettez l'imprimante sous tension.
- Vérifiez que la fiche de l'adaptateur secteur et le cordon d'alimentation sont correctement enfichés.
- Vérifiez que l'adaptateur secteur et le cordon d'alimentation ne sont pas endommagés.
- Utilisez le type d'alimentation adaptée.
- Si l'imprimante continue de se mettre hors tension, vérifiez la prise pour voir si l'alimentation est suffisante pour l'imprimante.

Le support ne sort pas de l'imprimante.

- Le support n'a pas été correctement chargé.

Consultez la section 2.3, « Chargement du support » pour recharger le support.

- En cas de bourrage papier, dégagez-le.

5.2 Problèmes de support

Il n'y a plus de support.

- Chargez un nouveau rouleau de support.

Il y a un bourrage papier.

- Ouvrez l'imprimante et dégagez le papier coincé.
- Vérifiez qu'il est maintenu en place à l'aide des **guides papier**.

La position d'impression n'est pas correcte.

- Avez-vous utilisé le bon type de support pour l'impression ?
- Le support n'a pas été correctement chargé.
Consultez la section 2.3, « Chargement du support » pour recharger le support.
- Le capteur de support doit être étalonné. Consultez la section 3.1, « Etalonnage du capteur de support » pour étalonner le capteur.
- Le capteur de support est encrassé. Nettoyez le capteur.

Rien ne s'imprime.

- Le support n'a pas été correctement chargé.
Consultez la section 2.3, « Chargement du support » pour recharger le support.
- Les données d'impression n'ont peut-être pas été bien envoyées.
Vérifiez si l'interface a été correctement configurée dans le pilote de l'imprimante et renvoyez les données d'impression.

L'impression est de qualité médiocre.

- La tête d'impression est encrassée. Nettoyez la tête d'impression.
- Le rouleau en caoutchouc est encrassé. Nettoyez le rouleau en caoutchouc.
- Réglez le contraste de l'impression ou diminuez la vitesse d'impression.
- Le support n'est pas compatible avec l'impression thermique directe. Utilisez un support compatible.

- Le support n'est pas compatible avec l'imprimante.

5.3 Autres problèmes

L'étiquette imprimée comporte des lignes brisées.

- La tête d'impression est encrassée. Nettoyez la tête d'impression.

Une erreur est survenue lors de l'écriture des données dans la mémoire USB.

- Avez-vous inséré la clé USB ?
- Vérifiez que la clé USB soit correctement enfichée dans le port.
- Il se peut aussi qu'elle soit endommagée. Dans ce cas, remplacez-la.

L'imprimante ne peut pas enregistrer les fichiers à cause d'une mémoire USB insuffisante.

- Supprimez des fichiers sur votre clé USB pour libérer de l'espace ou remplacez la clé par une nouvelle clé USB.

Le massicot rencontre des problèmes.

- En cas de bourrage papier, dégagez-le.
- Le massicot n'est plus bien fixé. Remettez-le en place et resserrez-le.
- La lame du massicot n'est plus suffisamment coupante.

Remplacez le massicot par un nouveau.

La température de la tête d'impression est trop élevée.

- La température de la tête d'impression est contrôlée par l'imprimante. Si elle est trop élevée, l'imprimante arrête automatiquement l'impression jusqu'à ce que la tête ait refroidi. Après quoi, l'imprimante reprend automatiquement l'impression si la tâche en cours n'est pas terminée.

La tête d'impression est endommagée.

- Contactez votre revendeur local pour obtenir une assistance.

6 Spécifications

Ce chapitre présente les spécifications de l'imprimante.

Les spécifications peuvent être modifiées sans préavis.

6.1 Imprimante

Modèle	WS208	WS212
Technique d'impression	Thermique direct	
Résolution	203 ppp (8 points/mm)	300 ppp (12 points/mm)
Alignement du support	Centré	
Mode de fonctionnement	Standard : Mode continu/mode détachable En option ; Mode Cutter/Peeler (massicot/distributeur)	
Capteur	Capteur réflectif (mobile) 1 capteur de support transmissif (fixe, décalage de 6,27mm) Commutateur tête ouverte	
Interface de fonctionnement	2 voyants LED, 1 bouton	
Vitesse d'impression	2, 3, 4, 5, 6, 7 pouces/sec (50.8, 76.2, 101.6, 127, 152.4, 177.8 mm/sec.)	2, 3, 4, 5 pouces/sec (50.8, 76.2, 101.6, 127 mm/sec.)
	2 et 3 pouces par seconde en mode décollage	2 et 3 pouces par seconde en mode décollage
Zone imprimable	Longueur max. 100 pouces (2540 mm)	Longueur max. 50 pouces (1270 mm)
Ratio d'impression	Ratio d'impression moyen de 15 % ou moins (format de toute la zone d'impression) Largeur totale avec un pas de 1 mm obligatoire	
Interface	Hôte USB (type A), périphérique USB (type B), Ethernet	
Langage de programmation	SDPL+SEPL+SZPL	
Accessoires	Distributeur, massicot complet	

Mémoire embarquée	Mémoire standard (ROM Flash) : 16 Mo
	Mémoire utilisateur : 8 Mo
	Mémoire standard (SDRAM) : 32 Mo
	Stockage USB jusqu'à 32 Go (format FAT32 uniquement)
Type de processeur	Microprocesseur RISC 32 bits
Logiciels --- Édition d'étiquettes	Windows Driver (Windows Vista/ Win 7/ Win 8/ Win 10), BarTender® de Seagull Scientific, Nice Label
Logiciels --- Utilitaires	Printer Tool
Certifications	CB, CE

6.2 Supports

Propriétés	Description
Taille du support	<p>Largeur d'impression max. ; 60 mm, largeur min. : 12 mm</p> <p>Longueur max. 100" (2540 mm), longueur min. 0,4" (10 mm)</p> <p>Épaisseur : 0.00236"~0.00787" (0,06 mm~0,2 mm)</p> <p>Diamètre ext. de 5" (127 mm) sur un mandrin avec un diam. int. de 1"/1.5" (25,4/38 mm).</p> <p>Diamètre ext. de 4,5" (115 mm) sur un mandrin avec un diam. int. de 0,5" (12,7 mm).</p> <p>Support externe en option du distributeur - mandrin de diam. ext. de 8 pouces (203,2 mm) et int. de 1/3 pouces (15,4/76,2 mm)</p> <p>Largeur min. : 12 mm pour option massicot partiel.</p> <p>Longueur min. : 25 mm pour option massicot.</p>
Type de support	<p>Étiquette - thermique direct</p> <p>Étiquette RFID - thermique direct</p> <p>Rouleau (enroulement intérieure ou extérieure)</p> <p>Papier en paravent</p>

6.3 Environnement électrique et d'utilisation

Propriétés	Plage
Alimentation	<p>Tension : 100 VCA - 240 VCA $\pm 10\%$ (portée totale)</p> <p>Fréquence : 50 Hz - 60 Hz $\pm 5\%$</p>
Température	<p>Fonctionnement : 41°F~104°F (5 °C ~ 40 °C)</p> <p>Stockage : -4°F~140°F (-20 °C ~ 60 °C)</p>
Humidité :	<p>Fonctionnement : HR 25 à 85 % (sans condensation)</p> <p>Stockage : HR 10 à 90 % (sans condensation)</p>

6.4 Dimensions physiques

Dimension	Taille et poids
Dimensions	L 116 mm x H 170 mm x l 215 mm
Poids	1,05 kg (hors accessoires et médias)

6.5 Spécifications des polices, codes-barres et graphismes

Les spécifications, les codes-barres et les graphismes dépendent de l'émulation de l'imprimante. Les émulations SDPL, SEPL et SZPL sont des langages de programmation de l'imprimante via lesquels l'imprimant peut communiquer avec l'autre.

Langage de programmation SDPL

Langage de programmation	SDPL
Polices internes	9 polices avec différentes tailles de point 6 polices avec police vectorielle ASD Police Courier avec différentes jeux de symboles
Jeux de symboles (Pages de code)	Jeux de symboles avec police Courier Roman-8, ECMA-94, PC, PC-A, PC-B, Legal et PC437 (grec), russe.
Polices	Polices téléchargeables par l'outil Print Tool
Taille de l'image	1x1 à 24x24 fois
Rotation des caractères	0, 90, 180, 270 degrés, rotation dans les 4 directions
Graphismes	Fichiers au format PCX, BMP, IMG, GDI et HEX
Codes-barres 1D	Codabar \ Code 128 subset A/B/C \ Code 39 \ Code 93 \ EAN-13 \ EAN-8 \ GS1 Data bar (RSS) \ Interleaved 2 of 5 (Standard/avec checksum modulo 10/ avec chiffre de contrôle lisible pour l'homme/ avec checksum modulo 10 et barres de bordure) \ Plessey \ Postnet \ UCC/EAN-128 \ UCC/EAN-128 K-MART \ UCC/EAN-128 Ratio aléatoire \ UPC2 \ UPC5 \ UPC-A \ UPC-E \ FIM \ HBIC \ Telepen
Codes-barres 2D	Data Matrix (ECC 200 uniquement) \ MaxiCode \ PDF417 \ QR code \ Aztec \ Composite Codes

Langage de programmation SEPL

Langage de programmation	SEPL
Polices internes	5 polices avec différentes tailles de point
Jeux de symboles (Pages de code)	Page de codes 8 bits : 437, 850, 852, 860, 863, 865, 857, 861, 862, 855, 866, 737, 851, 869, 1252, 1250, 1251, 1253, 1254, 1255 Page de codes 7 bits : USA, BRITISH, GERMAN, FRENCH, DANISH, ITALIAN, SPANISH, SWEDISH et SWISS
Polices	Polices téléchargeables par l'outil Print Tool
Taille de l'image	1x1 à 24x24 fois
Rotation des caractères	0, 90, 180, 270 degrés, rotation dans les 4 directions
Graphismes	PCX, Binary Raster, BMP et GDI
Codes-barres 1D	Codabar 、 Code128 subset A/B/C 、 Code 128 auto 、 Code 128 UCC (code conteneur d'expédition) 、 Code 39 、 Code 39 avec chiffre de check sum 、 Code 93 、 EAN-13 、 EAN-13 2/5 digit add-on 、 EAN-8 (Standard, 2 /5digit add-on) 、 GS1 Data bar (RSS) 、 Interleave 2 of 5 、 Interleaved 2 of 5 avec check sum 、 Interleaved 2 of 5 avec chiffre de contrôle lisible par l'homme 、 Matrix 2 of 5 、 Postnet 、 UCC/EAN code 128 (GS1-128) 、 UPC-Interleaved 2 of 5 、 UPC-A 、 UPCA 2/5 digit add-on 、 UPC-E 、 UPCE 2/5 digit add-on 、 German Postcode
Codes-barres 2D	Data Matrix (ECC 200 uniquement) 、 MaxiCode 、 PDF417 、 QR code 、 Aztec 、 Composite Codes

Langage de programmation SZPL

Langage de programmation	SZPL
Polices internes	8 polices (A~H) avec différentes tailles de point Polices 8 AGFA : 7 polices (P~V) avec différentes tailles de point fixes (pas vectorielles) 1 police (0) avec taille de point vectorielle Police CG Triumvirate Bold Internal TTF
Jeux de symboles (Pages de code)	USA1, USA2, UK, HOLLAND, DENMARK/NORWAY, SWEDEN/FINLAND, GERMAN, FRANCE1, FRANCE2, ITALY, SPAIN, MISC, JAPAN, IBM850, Multibyte Asian Encodings, UTF-8, UTF-16 Big-Endian, UTF-16 Little-Endian, Code page 1250, 1251, ,1252, 1253, 1254
Polices	Polices téléchargeables par l'outil Print Tool
Taille de l'image	1x1 à 10x10
Rotation des caractères	0, 90, 180, 270 degrés, rotation dans les 4 directions
Graphismes	GRF, Hex et GDI
Codes-barres 1D	Codabar 、 Code 11 、 Code128 subset A/B/C 、 Code39 、 Code 39 avec chiffre de check sum 、 Code 93 、 EAN-13 、 EAN-8 、 GS1 Data bar (RSS) 、 Industrial 2 of 5 、 Interleave 2 of 5 、 Interleaved 2 of 5 avec check sum 、 Interleaved 2 of 5 avec chiffre lisible par l'homme 、 MSI 、 Plessey 、 Postnet 、 UPC-A 、 UPC-E 、 Logmars 、 Standard 2 of 5
Codes-barres 2D	Data Matrix (ECC 200 uniquement) 、 MaxiCode 、 PDF417 、 QR code 、 Aztec 、 Composite Codes

6.6 Ethernet

Propriétés	Description
Port	RJ-45
Vitesse	10Base-T/100Base-T (auto-détection)
Protocole	ARP, IP, ICMP, UDP, TCP, HTTP, DHCP, Socket, LPR, IPv4, IPV6, SNMPv2
Mode	Client-serveur TCP, client UDP
Technologie	HP Auto-MDIX, Auto-Negotiation

6.7 LAN sans fil (Option)

Propriétés		I/F LAN sans fil		
Matériel	Protocole	IEEE 802.11 b/g/n		
	Périphérique activé	Imprimante sans fil		
	Température de fonctionnement	-20°C ~ +85°C		
	Destination	États-Unis	Europe	
	Fréquence (Canal central)	2412 ~ 2462 MHz	2412 ~ 2472 MHz	
	Canal	1 à 11 can.	1 à 13 can.	
	Espacement	5 MHz		
	Vitesse de transmission/ modulation	IEEE 802.11b	Méthode de transmission	Conforme à la méthode DSSS IEEE 802.11b
			Canal	Selon le pays
			Vitesse de transmission des données/ modulation	11/5.5 Mbit/s : CCK 2 Mbit/s : DQPSK 1 Mbit/s : DBPSK
IEEE 802.11g	Méthode de transmission	Conforme à la méthode OFDM IEEE 802.11g Méthode DSSS		
	Canal	Selon le pays		
	Vitesse de transmission des données/ modulation	54/48 Mbit/s : 64 QAM 36/24 Mbit/s : 16 QAM 18/12 Mbit/s : QPSK 9/6 Mbit/s : BPSK		
IEEE 802.11n	Méthode de transmission	Conforme à la méthode OFDM IEEE 802.11n		
	Canal	(États-Unis) 1 - 11 can. (Japon/Allem.) 1 - 13 can.		
	Vitesse de transmission des données/ modulation	20 MHz : 6,5M / 7,2M / 13M / 14,4M / 19,5M / 21,7M / 26M /28,9M / 39M / 43,3M / 52M / 57,8M / 58,5M / 65M / 72,2M (Auto-détection)		

Propriétés		I/F LAN sans fil		
Antenne	Antenne externe			
Puissance aérienne	802.11b	Max. +15 dBm		
	802,11g	Max. +17 dBm		
	802.11n	Max. +17 dBm		
Logiciel	Mode de connexion	Infrastructure, ad hoc		
	Adresse IP par défaut	192.168.1.1		
	Masque de sous-réseau par défaut	255.255.0.0		
	ESSID par défaut	Imprimante sans fil		
	Sécurité	IEEE 802.11i		
		Chiffrement	WEP 128 bits, TKIP (WPA), AES (WPA2)	
		Autorisation	Open Key (pour WEP), PSK	
	Protocole (*)	TCP/IP, Socket, DHCP		
	Configuration des paramètres LAN sans fil et surveillance d'état	Configuration des paramètres : Commande (outil PC Setting Tool)		

6.8 Ports

Cette section propose des informations sur les spécifications des ports d'entrée et sortie de l'imprimante.

6.8.1 USB

Il existe deux connecteurs USB souvent utilisés. En général, le type A concerne les hôtes et les concentrateurs, et le type B les périphériques et les commutateurs. Leur brochage est illustré ci-dessous.

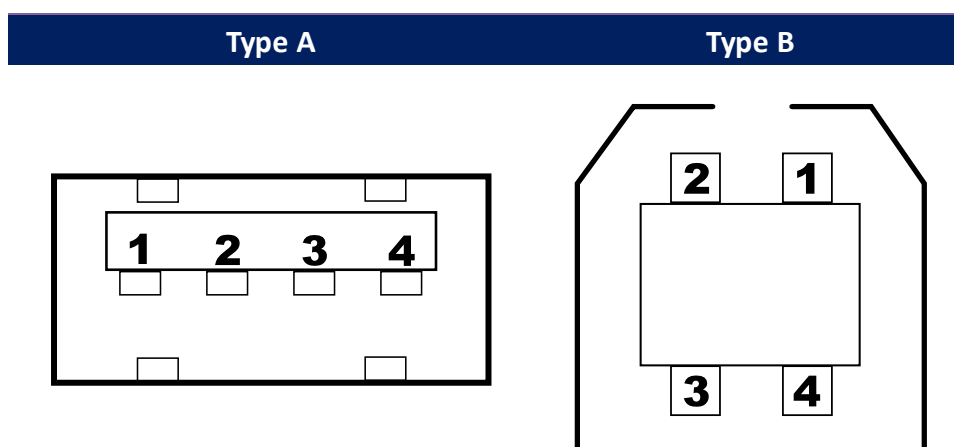

Broche	Signal	Description
1	VBUS	+5V
2	D-	Paire de signalement des données -
3	D+	Paire de signalement des données +
4	Masse	Masse

6.8.2 Ethernet

Ethernet utilise le câble RJ-45, représentant 8P8C (position 8 et contact 8). Leur brochage est illustré dans la figure ci-dessous.

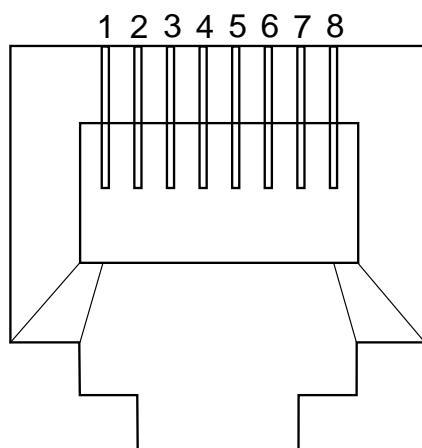

Broche	Signal
1	Transmit+
2	Transmit-
3	Receive+
4	Réservé
5	Réservé
6	Receive-
7	Réservé
8	Réservé